

	<b>DECLARACIÓN DE CONFORMIDAD DE SURTIDORES, DISPENSADORES Y/O MEDIDORES DE COMBUSTIBLE LÍQUIDOS</b>	CÓDIGO: CAL-FOR-018
		VERSIÓN: 01
		FECHA: 02/08/2017

### DECLARACIÓN : INSEPET-006-2019

EMPRESA: INSEPET S.A.S

NIT: 830006334-3

DIRECCION: CRA 90 N.17B-81 BG 20

TEL: 4222525

la presente declaración tiene por objeto demostrar que el surtidor/dispensador de combustible líquido es conforme con el modelo PRIME PHR 1221 , marca GILBARCO. Los seriales de los equipos a los cuales se les realizo el ensayo son:

MODELO	SERIAL DE FABRICA	SERIAL ASIGNADO SEGÚN RESOLUCIÓN 77507 DE 2016	SERIALES DE LA UNIDADES DE MEDIDA VERIFICADAS
PRIME PHR	35771018	(414)7709590699054(21)35771018	744979
			744982
			744994
			744997

Los siguientes seriales son cubiertos por la declaración de conformidad según la orden de compra OC18000628 de fecha 8/10/2018, así:

MODELO	SERIAL DE FABRICA	SERIAL ASIGNADO SEGÚN RESOLUCIÓN 77507 DE 2016
PRIME PHR 1221	35771018	(414)7709590699054(21)35771018

Los anteriores seriales hacen parte integral de esta declaración, y cumplen satisfactoriamente con las pruebas metrológicas establecidas en la resolución 77507 de 2016 reglamento técnico metrológico aplicable a surtidores, dispensadores y/o medidores de combustible líquido.

	<b>DECLARACIÓN DE CONFORMIDAD DE SURTIDORES, DISPENSADORES Y/O MEDIDORES DE COMBUSTIBLE LÍQUIDOS</b>	<b>CÓDIGO:</b> CAL-FOR-018
		<b>VERSIÓN:</b> 01
		<b>FECHA:</b> 02/08/2017

Como soporte a esta declaración de conformidad, se adjunta a la misma:

Informe de ensayos No: PRO-CE-M-0056-19  
PRO-CE-M-0058-19

Fecha de emisión de Informe: 12 de FEBRERO del 2019  
Emitido por el laboratorio : PROASEM  
NIT: 830.087.219-0  
Certificado de acreditación: 11-LAC-032  
Fecha de vigencia de la acreditación: 2020-02-09

Anexos al certificado:

- Informe emitido por laboratorio
- Certificado de conformidad de fabrica
- Copia declaración de importación.
- Certificado de acreditación del laboratorio.

Firma:

  
Nombre: Juan Carlos Zapata Gómez  
Cargo: Coordinador de Abastecimiento

 <b>DIAN</b> Declaración de Importación		Privada	500
Año: <b>2018</b> Espacio reservado para la DIAN (Antes de diligenciar este formulario diligenciar las instrucciones)		4. Número de formulario <b>482018000895852-0</b>	
5. Número de identificación Tributaria (NIT) <b>830006334</b>		6. DV. <b>3</b>	
13. Dirección <b>CR 90 17 B 81 BG 20</b>		11. Apellidos y nombres o Razón Social <b>INSEPET S.A.S.</b>	
24. Número de identificación Tributaria (NIT) <b>890404619</b>		25. DV. <b>2</b>	
29. Número documento de identificación <b>45507601</b>		26. Razón social del declarante autorizado <b>AGENCIA DE ADUANAS ASERCOL S.A NIVEL 1</b>	
31. Clase importador <b>02</b>		32. Tipo declaración <b>Inicial</b>	
33. Cod. <b>1</b>		34. No. formulario anterior <b>XXXXXXXXXXXXXX</b>	
35. Año - Mes - Día <b>XXXX - XX - XX</b>		36. Cod. Admon. <b>XX</b>	
37. Declaración de Exportación <b>No. XXXXXXXXXXXXXXXX</b>		38. Año - Mes - Día <b>XXXX - XX - XX</b>	
39. Cod. Admon. <b>XX</b>		40. Cod. lugar ingreso de las mercancías <b>CTG</b>	
41. Cod. Depósito <b>14004</b>		42. Manifiesto de carga <b>No. 116575009569318</b>	
43. Año - Mes - Día <b>2018 - 12 - 14</b>		44. Documento de transporte <b>No. SSZEMP1811108.1</b>	
45. Año - Mes - Día <b>2018 - 11 - 30</b>		46. Nombre exportador o proveedor en el exterior <b>GILBARCO VEEDER-ROOT SOLUCIONES INDUSTRIA E COMERCIO LTDA</b>	
47. Ciudad <b>BARUERI</b>		48. Cod. País exportador <b>105</b>	
49. Dirección exportador o proveedor en el exterior <b>ALAMEDA CAIAPOS 173-TAMBORE-CEP 06460-110</b>		50. E-mail <b>ELOIR.COSTA@GILBARCO.COM</b>	
51. No. de factura <b>INV123374</b>		52. Año - Mes - Día <b>2018 - 10 - 25</b>	
53. Cod. país procedencia <b>105</b>		54. Cod. Modo Transporte <b>1</b>	
55. Código de bandera <b>434</b>		56. Cod. Depto destino <b>0</b>	
57. Empresa transportadora <b>LAUCAM MARITIMA S.A.S.</b>		58. Tasa de cambio \$ cvs. <b>3,178.40</b>	
59. Subpartida arancelaria <b>8413110000</b>		60. Cod. Complementario <b>XX</b>	
61. Cod. Suplementario <b>XX</b>		62. Cod. Modalidad <b>C100</b>	
63. No. cuotas o meses <b>XX</b>		64. Valor cuota USD <b>XXXX</b>	
65. Periodicidad del pago de la cuota <b>XX</b>		66. Cod. país de origen <b>105</b>	
67. Cod. Acuerdo <b>XXX</b>		68. Forma de pago de la importación <b>01</b>	
69. Tipo de importación <b>01</b>		70. Cod. país compra <b>105</b>	
71. Peso bruto kgs. <b>5,390.00</b>		72. Peso neto kgs. <b>4,910.00</b>	
73. Código embalaje <b>PK</b>		74. No. bultos <b>24</b>	
75. Subpartidas <b>1</b>		76. Cod. unidad comercial <b>U</b>	
77. Cambio dcms. <b>24.00</b>		78. Valor FOB USD <b>84,892.33</b>	
79. Valor fletes USD <b>1,170.00</b>		80. Valor Seguros USD <b>237.23</b>	
81. Valor Otros Gastos USD <b>350.10</b>		82. Sumatoria de fletes, seguros y otros gastos USD <b>1,757.33</b>	
83. Ajuste valor USD <b>0.00</b>		84. Valor aduana USD <b>96,649.66</b>	
85. Código registro o licencia <b>R</b>		86. Número <b>22229132</b>	
87. Cod. oficina <b>3</b>		88. Año <b>2018</b>	
89. Programa No <b>XXXXXXXXXX</b>		90. Cod Interno del Producto <b>0</b>	
91. Descripción de las mercancías (Incluir la descripción de las mercancías a importar con la cantidad en el caso de aduanas no 5) subpartida arancelaria - código país de origen - código de unidad comercial - código de clasificación de mercancías)		92. Valor pagos anteriores: <b>0</b>	
93. Recibo oficial de pago anterior No.: <b>XXXXXXXXXXXXXXXXXX</b>		94. Fecha: <b>XXXX XX XX</b>	
95. Espacio reservado DIAN - Activación aduanera Estado de lavante: Lavante automático No hay declaración posterior		96. Espacio reservado uso exclusivo Ministerio de Relaciones Exteriores	
97. No. Aceptación declaración <b>482018000895852</b>		98. Fecha: <b>2018 12 20</b>	
99. Levante No. <b>482018000612538</b>		100. Fecha <b>2018 - 12 - 20</b>	
101. Firma funcionario responsable		102. Nombre	
103. C.C. No.		104. Firma declarante	
997. Espacio exclusivo para el sello de la entidad recaudadora (Fecha efectiva de la transacción)  Coloque el limbre de la máquina registradora al dorso de este formulario		980. Pago Total \$  996. Espacio para autoadhesivo de la entidad recaudadora (Número del adhesivo)  <b>OCCIDENTE</b> <b>Autoadhesivo 23847012954105</b> <b>Fecha presentación 2018-12-20 15:44:00</b> <b>Valor pagado 558,366,000</b>	

Fecha de impresión: 2018-12-20 17:14:56

20180055359467



**CERTIFICADO DE CALIBRACION**  
**CERTIFICATE OF CALIBRATION**  
**Certificado de Calibración N° PRO-CE-M-0058-19**

<b>LABORATORIO</b> LABORATORY	:	CALIBRACIÓN DE SURTIDOR/DISPENSADOR EN SITIO
<b>EQUIPO</b> EQUIPMENT	:	TIPO MEDIDOR DE FLUJO
<b>TIPO DEL MEDIDOR</b> TYPE OF METER	:	DESPLAZAMIENTO POSITIVO
<b>FABRICANTE</b> MANUFACTURER	:	GILBARCO
<b>MODELO</b> MODEL	:	T19976-G3
<b>SERIE</b> SERIE	:	744994 / 744997
<b>INTERVALO DE MEDICIÓN</b> MEASURING RANGE	:	1 - 25 GPM (4 - 95 L/min)
<b>DIAMETRO DEL MEDIDOR</b> METER SIZE	:	1
<b>SOLICITANTE</b> APPLICANT	:	INSEPET S.A.S.
<b>ESTACIÓN /TERMINAL</b> STATION/TERMINAL	:	BARRIO CAPELLANIA - FONTIBON
<b>CIUDAD</b> CITY	:	BOGOTÁ D.C.
<b>DIRECCIÓN</b> ADDRESS	:	CARRERA 90 NO.17B - 81 - BODEGA 20 - BOGOTÁ D.C.
<b>FECHA DE INICIO DE LA CALIBRACIÓN</b> CALIBRATION INITIAL DATE	:	18/01/2019
<b>FECHA DE TERMINACIÓN DE LA CALIBRACIÓN</b> CALIBRATION ENDING DATE	:	18/01/2019
<b>NÚMERO DE PÁGINAS</b> NUMBER OF PAGES	:	2

Este certificado de calibración no puede ser reproducido parcialmente, sin la autorización escrita del laboratorio que lo emite, puede ser reproducido en su totalidad con la autorización del laboratorio que lo emite. Los certificados de calibración sin firma no son validos.

This certificate of calibration must not be reproduced in part, without the written consent of the issuing laboratory. It can be reproduced entirely with the permission of the issuing laboratory. Calibration is not valid without signature.

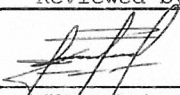
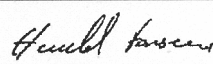
Fecha emisión Date	Revisado por: Reviewed by	Calibrado por : Calibrated by
12/02/2019		
	Milton Solano	Harold Fonseca

**TRABAJO REALIZADO** : CALIBRACIÓN DE UN MEDIDOR TIPO DESPLAZAMIENTO POSITIVO.

**INTERVALO DE MEDICIÓN** : 1 - 25 GPM (4 - 95 L/min)

**MÉTODO DE CALIBRACIÓN**

Comparación, empleando como patrón de referencia un tanque probador tipo atmosférico.  
El método usado para la calibración, se basó en procedimientos establecidos por la norma API MPMS 12.2.3 y API MPMS 6.3

**RESULTADO DE LA CALIBRACIÓN**

Al medidor en referencia se le efectuó una inspección física de su estado antes de realizar la calibración. Por otra parte se verificaron las calibraciones del patrón y de la instrumentación secundaria que hacen parte del sistema de medición, determinándose que se encuentran en buen estado, y que los reportes de calibración de la instrumentación se encuentran con calibración vigente, al igual que el patrón volumétrico.

Producto	API	Desviación promedio in <sup>3</sup>	Repetibilidad	Rata de Flujo		Incertidumbre
				GPM	L/min	
ACPM	35,0	0,1232	0,002%	19,40	73,44	0,13%
ACPM	35,0	-0,3850	0,002%	5,40	20,44	0,13%

**INCERTIDUMBRE DE LA MEDICIÓN**

Cada una de las magnitudes de entrada, por ser variables aleatorias puede tomar diversos valores. En esta etapa del procedimiento se requiere "medir" la variación de cada una de las fuentes de incertidumbre durante el proceso de medición.  
La incertidumbre de la desviación es expresada con un nivel de confianza de aproximadamente 95% y un factor de cobertura k igual a 2.

**CONDICIONES AMBIENTALES**

La temperatura ambiente promedio fue de 18,2 °C presentando un tiempo soleado durante la calibración.

**TRAZABILIDAD**

El área de metrología asegura la trazabilidad de los patrones de trabajo utilizado en esta calibración, con patrones nacionales de referencia, calibrados por laboratorios acreditados bajo la norma ISO/IEC 17025 o el INM (Instituto Nacional de Metrología).

PATRÓN	IDENTIFICACIÓN	CERTIFICADO NO.	FECHA CALIBRACIÓN	TRAZABILIDAD
PROBADOR TIPO ATMOSFÉRICO	PRO-2108	PRO-CE-M-0032-17	2017/02/01	PROASEM
TERMÓMETRO DIGITAL	PRO-989	LCI-T-0108-18	2018/11/30	LOSS CONTROL INSTRUMENT

**OBSERVACIONES:**

1. La presión de referencia es de 0 psi.
2. Se utiliza un espacio para separación en unidades de mil y coma para separación de unidades decimales.
3. El presente certificado no representa declaraciones de conformidad de surtidores / dispensadores y los resultados aplican solo para el medidor mencionado en este certificado.
4. Adicional a este certificado se entrega en formato digital las memorias de calculos descritos del medidor 744994 / 744997 en los siguientes anexos:  
Anexo 1. RDM-109 Registro de campo (2 folios)  
Anexo 2. RDM-068 Balance de la estimación de incertidumbre (1 folio)  
Anexo 3. Actas de inicio y finalización (2 folios)

PRO-PR-M-1219-18

O.S. OC19000001

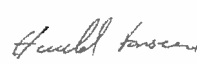
FIRMAS AUTORIZADAS	ELABORO	REVISÓ
		 Harold Fonseca

Fin del certificado

**CERTIFICADO DE CALIBRACION**  
**CERTIFICATE OF CALIBRATION**  
**Certificado de Calibración N° PRO-CE-M-0056-19**

**LABORATORIO** : CALIBRACIÓN DE SURTIDOR/DISPENSADOR EN  
LABORATORY SITIO

**EQUIPO** : TIPO MEDIDOR DE FLUJO  
EQUIPMENT

**TIPO DEL MEDIDOR** : DESPLAZAMIENTO POSITIVO  
TYPE OF METER

**FABRICANTE** : GILBARCO  
MANUFACTURER

**MODELO** : T19976-G3  
MODEL

**SERIE** : 744979 / 744982  
SERIE

**INTERVALO DE MEDICIÓN** : 1 - 25 GPM (4 - 95 L/min)  
MEASURING RANGE

**DIAMETRO DEL MEDIDOR** : 1  
METER SIZE

**SOLICITANTE** : INSEPET S.A.S.  
APPLICANT

**ESTACIÓN /TERMINAL** : BARRIO CAPELLANIA - FONTIBON  
STATION/TERMINAL

**CIUDAD** : BOGOTÁ D.C.  
CITY

**DIRECCIÓN** : CARRERA 90 NO.17B - 81 - BODEGA 20 -  
ADDRESS BOGOTÁ D.C.

**FECHA DE INICIO DE LA CALIBRACIÓN** : 18/01/2019  
CALIBRATION INITIAL DATE

**FECHA DE TERMINACIÓN DE LA CALIBRACIÓN** : 18/01/2019  
CALIBRATION ENDING DATE

**NÚMERO DE PÁGINAS** : 2  
NUMBER OF PAGES

Este certificado de calibración no puede ser reproducido parcialmente, sin la autorización escrita del laboratorio que lo emite, puede ser reproducido en su totalidad con la autorización del laboratorio que lo emite. Los certificados de calibración sin firma no son validos.

This certificate of calibration must not be reproduced in part, without the written consent of the issuing laboratory. It can be reproduced entirely with the permission of the issuing laboratory. Calibration is not valid without signature.

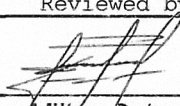
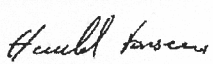
Fecha emisión Date	Revisado por: Reviewed by	Calibrado por : Calibrated by
12/02/2019		
	Milton Solano	Harold Fonseca

**TRABAJO REALIZADO** : CALIBRACIÓN DE UN MEDIDOR TIPO DESPLAZAMIENTO POSITIVO.

**INTERVALO DE MEDICIÓN** : 1 - 25 GPM (4 - 95 L/min)

**MÉTODO DE CALIBRACIÓN**

Comparación, empleando como patrón de referencia un tanque probador tipo atmosférico.  
El método usado para la calibración, se basó en procedimientos establecidos por la norma API MPMS 12.2.3 y API MPMS 6.3

**RESULTADO DE LA CALIBRACIÓN**

Al medidor en referencia se le efectuó una inspección física de su estado antes de realizar la calibración. Por otra parte se verificaron las calibraciones del patrón y de la instrumentación secundaria que hacen parte del sistema de medición, determinándose que se encuentran en buen estado, y que los reportes de calibración de la instrumentación se encuentran con calibración vigente, al igual que el patrón volumétrico.

Producto	API	Desviación promedio in <sup>3</sup>	Repetibilidad	Rata de Flujo		Incertidumbre
				GPM	L/min	
ACPM	35,0	-1,3013	0,090%	19,40	73,44	0,13%
ACPM	35,0	-0,7623	0,088%	5,40	20,44	0,13%

**INCERTIDUMBRE DE LA MEDICIÓN**

Cada una de las magnitudes de entrada, por ser variables aleatorias puede tomar diversos valores. En esta etapa del procedimiento se requiere "medir" la variación de cada una de las fuentes de incertidumbre durante el proceso de medición.  
La incertidumbre de la desviación es expresada con un nivel de confianza de aproximadamente 95% y un factor de cobertura k igual a 2.

**CONDICIONES AMBIENTALES**

La temperatura ambiente promedio fue de 18,2 °C presentando un tiempo soleado durante la calibración.

**TRAZABILIDAD**

El área de metrología asegura la trazabilidad de los patrones de trabajo utilizado en esta calibración, con patrones nacionales de referencia, calibrados por laboratorios acreditados bajo la norma ISO/IEC 17025 o el INM (Instituto Nacional de Metrología).

PATRÓN	IDENTIFICACIÓN	CERTIFICADO NO.	FECHA CALIBRACIÓN	TRAZABILIDAD
PROBADOR TIPO ATMOSFÉRICO	PRO-2108	PRO-CE-M-0032-17	2017/02/01	PROASEM
TERMÓMETRO DIGITAL	PRO-989	LCI-T-0108-18	2018/11/30	LOSS CONTROL INSTRUMENT

**OBSERVACIONES:**

1. La presión de referencia es de 0 psi.
2. Se utiliza un espacio para separación en unidades de mil y coma para separación de unidades decimales.
3. El presente certificado no representa declaraciones de conformidad de surtidores / dispensadores y los resultados aplican solo para el medidor mencionado en este certificado.
4. Adicional a este certificado se entrega en formato digital las memorias de calculos descritos del medidor 744979 / 744982 en los siguientes anexos:  
Anexo 1. RDM-109 Registro de campo (2 folios)  
Anexo 2. RDM-068 Balance de la estimación de incertidumbre (1 folio)  
Anexo 3. Actas de inicio y finalización (2 folios)

PRO-PR-M-1219-18

O.S. OC19000001

FIRMAS AUTORIZADAS	ELABORO	REVISÓ
		 Harold Fonseca

Fin del certificado

No. L 1234



**EL ORGANISMO NACIONAL DE ACREDITACIÓN DE COLOMBIA**  
acredita a:

**PROFESIONALES CONTABLES EN ASESORIA  
EMPRESARIAL Y DE INGENIERIA S.A. -  
PROASEM S.A.**

NIT: 830.087.219-0  
Calle 120 # 45 A - 32, Bogotá D.C., Colombia.

*La evaluación y acreditación de este organismo de evaluación de la conformidad,  
se han realizado con respecto a los requisitos especificados en la norma internacional:*

**ISO/IEC 17025:2005**

*Esta Acreditación es aplicable al alcance establecido en el anexo*

11-LAC-032

*Esta Acreditación está sujeta a que el organismo de evaluación de la conformidad se mantenga  
conforme con los requisitos especificados, lo cual será evaluado por ONAC.  
La vigencia de este certificado se puede verificar en [www.onac.org.co](http://www.onac.org.co)*

Certificado de Acreditación 11-LAC-032

Fecha de Otorgamiento: 2012-02-10 Fecha Última Modificación: 2016-09-27

Fecha de Renovación: 2015-02-10 Fecha de Vencimiento: 2020-02-09

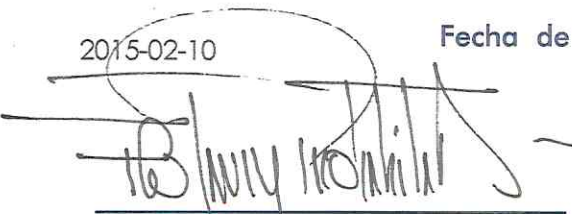
  
\_\_\_\_\_  
Director Ejecutivo

Página 1 de 5



## ANEXO DE CERTIFICADO

PROFESIONALES CONTABLES EN ASESORIA EMPRESARIAL Y  
DE INGENIERIA S.A. - PROASEM S.A.

11-LAC-032  
ACREDITACIÓN ISO/IEC 17025:2005

### Alcance de la acreditación aprobado / Documento Normativo

Calibraciones en sitio  
Dirección del Laboratorio: Calle 120 # 45 A - 32, Bogotá D.C.

CODIGO	MAGNITUD	INTERVALO DE MEDICIÓN	CAPACIDAD DE MEDICIÓN Y CALIBRACIÓN - CMC	INSTRUMENTO A CALIBRAR	EQUIPOS PATRONES UTILIZADOS	DOCUMENTO NORMATIVO
DF1	Caudal (Flujo)	Desde 0,019 m <sup>3</sup> /min hasta 7,571 m <sup>3</sup> /min (1 gal/min Hasta 2 000 gal/min)	0,0096 % del factor del medidor	Medidores de flujo tipo: Desplazamiento positivo Turbina, Coriolis y Ultrasónico Método Volumétrico	Patrones volumétricos tipo atmosférico.	API MPMS CAP 12.2.3 Primera Edición Octubre 1998 Reafirmada Marzo 2009
DF1	Caudal (Flujo)	Desde 0,019 m <sup>3</sup> /min hasta 2,271 m <sup>3</sup> /min (0 gal/min Hasta 600 gal/min)	0,024 % del factor del medidor	Medidores de flujo tipo: Desplazamiento positivo Turbina, Coriolis y Ultrasónico Método Volumétrico	Medidor de flujo de desplazamiento positivo y tipo magnético.	API MPMS CAP 12.2.3 Primera Edición Octubre 1998 Reafirmada Marzo 2009
DF4	Volumen	Desde 0,0038 m <sup>3</sup> hasta 0,379 m <sup>3</sup> (1 galón hasta 100 galones)	0,023 % del volumen del probador	Medidores de Surtidores y Dispensadores de combustibles del petróleo de las Estaciones de Servicio Método Volumétrico	Patrones volumétricos de 5 galones.	API MPMS 12.2.3 Primera Edición Octubre 1998 Reafirmada Marzo 2009 API MPMS 6.3 Segunda Edición Julio 1999

Fecha de Otorgamiento: 2012-02-10 Fecha Última Modificación: 2016-09-27

Fecha de Renovación: 2015-02-10 Fecha de Vencimiento: 2020-02-09

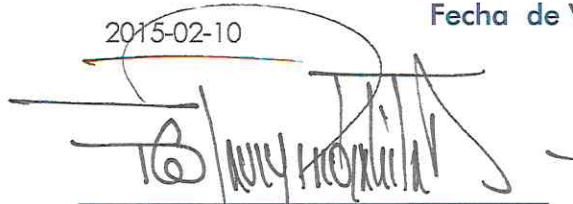

Director Ejecutivo

### ANEXO DE CERTIFICADO

PROFESIONALES CONTABLES EN ASESORIA EMPRESARIAL Y  
DE INGENIERIA S.A. - PROASEM S.A.  
11-LAC-032  
ACREDITACIÓN ISO/IEC 17025:2005

#### Alcance de la acreditación aprobado / Documento Normativo

Calibraciones en sitio  
Dirección del Laboratorio: Calle 120 # 45 A - 32, Bogotá D.C.

CODIGO	MAGNITUD	INTERVALO DE MEDICIÓN	CAPACIDAD DE MEDICIÓN Y CALIBRACIÓN - CMC	INSTRUMENTO A CALIBRAR	EQUIPOS PATRONES UTILIZADOS	DOCUMENTO NORMATIVO
DF4	Volumen	<p>Capacidad desde 0,016 m<sup>3</sup> hasta 13,514 m<sup>3</sup> (0,1 barriles hasta 85 barriles)</p> <p>Para probadores Bidireccional Volumen de prueba desde 0,477 m<sup>3</sup> hasta 27,028 m<sup>3</sup> (3 barriles hasta 170 barriles)</p>	0,015 % del volumen del Probador	<p>Probadores tipo Unidireccional Bidireccional, Probadores tipo compacto (volumen pequeño) Método Volumétrico</p>	<p>Tanque probador tipo atmosférico Waterdraw (Extracción de agua), termómetros y manómetro.</p>	<p>API MPMS CAP 4.9.1 Primera Edición Octubre 2005 API MPMS 4.9.2 Primera Edición Diciembre 2005 Reafirmada Septiembre de 2010 API MPMS 4.9.3 Primera Edición Abril 2010 API MPMS 11.1. Mayo 2004 API MPMS 11.2.3. Primera Edición Agosto 1984 API MPMS 11.4.1 Primera Edición Diciembre 2003 Reafirmada Septiembre 2013 API MPMS 12.2.4 Primera Edición Diciembre 1997 Reafirmada marzo 2009</p>

Fecha de Otorgamiento: 2012-02-10      Fecha Última Modificación: 2016-09-27

Fecha de Renovación: 2015-02-10      Fecha de Vencimiento: 2020-02-09

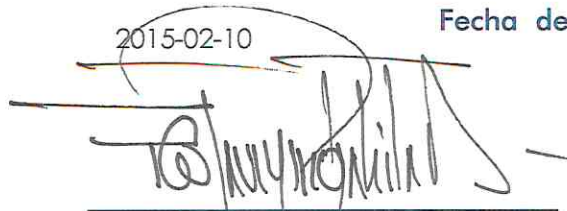

Director Ejecutivo

## ANEXO DE CERTIFICADO

PROFESIONALES CONTABLES EN ASESORIA EMPRESARIAL Y  
DE INGENIERIA S.A. - PROASEM S.A.  
11-LAC-032  
ACREDITACIÓN ISO/IEC 17025:2005

### Alcance de la acreditación aprobado / Documento Normativo

Calibraciones en sitio  
Dirección del Laboratorio: Calle 120 # 45 A - 32, Bogotá D.C.

CODIGO	MAGNITUD	INTERVALO DE MEDICIÓN	CAPACIDAD DE MEDICIÓN Y CALIBRACIÓN - CMC	INSTRUMENTO A CALIBRAR	EQUIPOS PATRONES UTILIZADOS	DOCUMENTO NORMATIVO
DF4	Volumen	Desde 7,154 m <sup>3</sup> hasta 158987,314 m <sup>3</sup> (45 barriles hasta 1 000 000,00 Barriles )	0,015 % del volumen del tanque	Tanques cilíndricos verticales Método Manual (Strapping)	Cinta strapping, de fondo, medidor de espesores, Flexómetro y termómetro.	API MPMS 2.2 <sup>a</sup> Primera Edición Febrero 1995 Reafirmada Febrero 2012 ISO 7507-1 Segunda Edición Diciembre 2003 API MPMS 2.2B Primera Edición Marzo 1989 Reafirmada Enero 2013 ISO 7507-2 Segunda Edición Junio 2005 API MPMS 2.2D Primera Edición Agosto 2003 ISO 7507-5 Primera Edición Abril 2000
DF4	Volumen	Desde 0,159 m <sup>3</sup> hasta 1589,873 m <sup>3</sup> (1 barril hasta 10 000 barriles)	0,042 % del volumen del tanque	Fondo de tanques cilíndrico vertical, tanque cilíndrico vertical, tanque cilíndrico Horizontal, Tanques Móviles, Auto tanque y carro tanques, ferro tanques, Frak Tank, Gauge Tank y esfera Método volumétrico	Medidor de Flujo y Tanque probador tipo atmosférico, termómetros.	API 2555 Primera Edición Septiembre 1966 Reafirmada Marzo 2009 API MPMS 11.2.3. Agosto 1984 API MPMS 11.4.1 Primera Edición Diciembre 2003 Reafirmada Septiembre 2013 API MPMS 11.1 Mayo 2014 Método líquido empleando medidor volumétrico ISO 4269 Marzo 2001

Fecha de Otorgamiento: 2012-02-10

Fecha Última Modificación: 2016-09-27

Fecha de Renovación: ~~2015-02-10~~

Fecha de Vencimiento: 2020-02-09

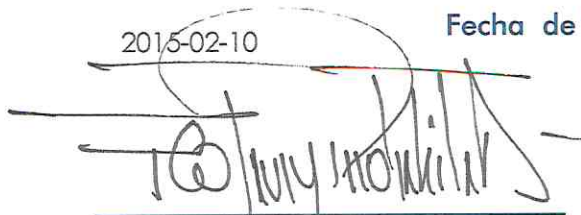

Director Ejecutivo

Página 4 de 5



**ANEXO DE CERTIFICADO**

PROFESIONALES CONTABLES EN ASESORIA EMPRESARIAL Y DE INGENIERIA S.A. - PROASEM S.A.

11-LAC-032

ACREDITACIÓN ISO/IEC 17025:2005

**Alcance de la acreditación aprobado / Documento Normativo**

Calibraciones en sitio

Dirección del Laboratorio: Calle 120 # 45 A - 32, Bogotá D.C.

CODIGO	MAGNITUD	INTERVALO DE MEDICIÓN	CAPACIDAD DE MEDICIÓN Y CALIBRACIÓN - CMC	INSTRUMENTO A CALIBRAR	EQUIPOS PATRONES UTILIZADOS	DOCUMENTO NORMATIVO
DF4	Volumen	Desde 0,159 m <sup>3</sup> hasta 794,936 m <sup>3</sup> (1 barril hasta 5 000 barriles)	0,023 % del volumen de la Esfera	Esfera Método Manual (Strapping)	Cinta strapping, Cinta de fondo, medidor de espesores, Flexómetro y termómetro.	API 2552 Primera Edición 1965 Reafirmada Septiembre 2012
DF4	Volumen	Desde 0,013 5 m <sup>3</sup> hasta 1589,873 m <sup>3</sup> (Desde 0,071 42 barriles, hasta 10 000 barriles)	0,045 % del volumen del Tanque	Tanques horizontales Método Manual (Strapping)	Cinta strapping, Cinta de fondo, medidor de espesores, Flexometro y termómetro.	API MPMS 2.2E Part 1: Primera Edición 2004 Reafirmada Octubre 2009 ISO 12917-1 Primera Edición Julio 2002
DF4	Volumen	Desde 0,003 785 m <sup>3</sup> hasta 5,678 m <sup>3</sup> (1 galón hasta 1 500 galones)	0,038 % del volumen probador	Tanque probador tipo atmosférico (serafín) Método Volumétrico	Tanque probador tipo atmosférico Waterdraw (Extracción de agua).	API MPMS CAP 4.9.1 Primera Edición Octubre 2005 API MPMS 4.9.2 Primera Edición Diciembre 2005 Reafirmada Septiembre de 2010 API MPMS 4.9.3 Primera Edición Abril 2010 API MPMS 11.1. Mayo 2004 API MPMS 11.2.3. Primera Edición Agosto 1984 API MPMS 11.4.1 Primera Edición Diciembre 2003 Reafirmada Septiembre 2013 API MPMS 12.2.4 Primera Edición Diciembre 1997 Reafirmada Marzo 2009

Fecha de Otorgamiento: 2012-02-10

Fecha Última Modificación: 2016-09-27

Fecha de Renovación: 2015-02-10

Fecha de Vencimiento: 2020-02-09

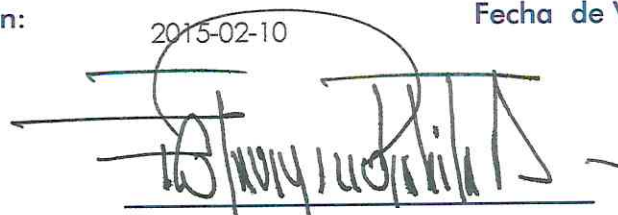
  
Director Ejecutivo

# CERTIFICADO DE CONFORMIDADE

## CERTIFICATE OF CONFORMITY

**Certificado No. / Certificate No.** UL-BR 12.0280X

**Certificado de Conformidade válido somente acompanhado das páginas de:**

**1 a 6**

*Certificate of Conformity valid only with the following pages:*

**Emissão / Date of issue** 21 de junho de 2012 / June 21, 2012  
**Revisão / Revision Date** 14 de junho de 2018 / June 14, 2018  
**Validade / Expire date** 20 de Junho de 2021 / June 20, 2021

**Solicitante / Applicant**

**GILBARCO VEEDER-ROOT SOLUCOES INDUSTRIA E COMERCIO LTDA**

Alameda Caiapós, 173, Tamboré, Barueri, SP, 06460-110

CNPJ: 04.893.402/0001-13

Audit File: A28527 (date 2017-03-13)

BR4136/Vol.1/Sec.6

**FILE#/VOL.#/SEC.#**

**Local de Montagem / Assembly Location**

**Não aplicável / Not applicable**

**Importador / Importer**

**Não aplicável / Not applicable**

**Marca Comercial / Trademark**



**Produto Certificado / Certified Product**

Unidade de Abastecimento de Combustível Líquido  
*Liquid Fuel Dispenser*

**Modelo / Model**

Famílias Prime, Atlas e Atena  
*Families Prime, Atlas and Atena*

**Lote ou Número de Série / Lot or Serial Number**

**Não aplicável / Not applicable**

**Marcação / Marking**

Ex db mb IIA T3 Gb  
Ex db IIA T3 Gb

**Normas Aplicáveis / Applicable Standards**

ABNT NBR 15456:2007  
ABNT NBR IEC 60079-0:2013  
ABNT NBR IEC 60079-1:2016  
ABNT NBR IEC 60079-18:2016

**Programa de certificação ou Portaria /  
Certification Program or Ordinance**

**Portarias no. 179, de 18 de maio de 2010 e nº. 89 de 23 de fevereiro de 2012 do INMETRO**  
*INMETRO Ordinances nº 179 as of May 18, 2010 and nº 89 as of Feb 23, 2012.*

**Concessão Para / Concession for**

**Ostentar o Selo de Identificação da Conformidade do Sistema Brasileiro de Avaliação da Conformidade (SBAC) sobre o(s) produto(s) relacionado(s) neste certificado.**  
*Bearing the Conformity Identification Seal of the Brazilian System of Conformity (SBAC) on the product covered by this certificate.*

**Delzuite M. Ferreira Jr.**

**Gerente de Operações / Operations Manager**

**UL do Brasil Certificações, organismo acreditado pela Coordenação Geral de Acreditação do INMETRO – CGCRE, segundo o registro No.: OCP-0029 confirma que o produto está em conformidade com a(s) Norma(s) e programas ou Portarias acima descritas.**

*UL do Brasil Certificações, Certification Body accredited by Coordenação Geral de Acreditação do INMETRO - CGCRE according to the register No.: OCP-0029 confirms that the product is in compliance with the standards and certification Program or Ordinance above mentioned.*



**Organismo de Certificação /  
Certification Body**

**UL do Brasil Certificações**

Avenida Engenheiro Luis Carlos Berrini, 105 – 24º andar  
04571-010 – Brooklin – São Paulo – SP – Brasil

# CERTIFICADO DE CONFORMIDADE

## CERTIFICATE OF CONFORMITY

Certificado No. / Certificate No. **UL-BR 12.0280X**

Certificado de Conformidade válido somente acompanhado das páginas de: **1 a 6**

*Certificate of Conformity valid only with the following pages:*

**Emissão / Date of issue** 21 de junho de 2012 / June 21, 2012  
**Revisão / Revision Date** 14 de junho de 2018 / June 14, 2018  
**Validade / Expire date** 20 de Junho de 2021 / June 20, 2021

**Fabricante / Manufacturer** **GILBARCO VEEDER-ROOT SOLUCOES INDUSTRIA E COMERCIO LTDA**

Alameda Caiapós, 173, Tamboré, Barueri, SP, 06460-110  
CNPJ: 04.893.402/0001-13  
Audit File: A28527 (date 2017-03-13)

### MODELO DE CERTIFICAÇÃO / CERTIFICATION MODEL:

- Modelo com Avaliação do Sistema de Gestão da Qualidade do Processo de Produção do Produto e Ensaio no Produto  
*Quality Management System Evaluation of the Product Production Process and Product Test Model*
- Modelo Ensaio de Lote  
*Lot Test Model*

### CÓDIGO DE BARRAS GTIN / GTIN BAR CODE:

Não aplicável / Not applicable

### DESCRIÇÃO DO PRODUTO / PRODUCT DESCRIPTION:

As Unidades de Abastecimento são destinadas à instalação em postos de abastecimento de combustíveis líquidos nos tanques de veículos a motor, barcos e aeronaves leves a vazões de até 400 l/min dependendo da configuração escolhida. As Unidades de Abastecimento são constituídas por duas partes: Cabeça Eletrônica (área não classificada) e Gabinete Hidráulico (Zona 1), separadas por barreiras de vapor, com exceção feita às unidades de abastecimento industriais que podem ser fornecidas com um contador mecânico no lugar da cabeça eletrônica. Opcionalmente, o dispositivo indicador mecânico poderá ser substituído pelo sistema registrador eletrônico EMR3 certificado separadamente.

Todos os componentes elétricos instalados no interior das Unidades de Abastecimento, exceto na cabeça eletrônica, devem possuir sua respectiva certificação no âmbito do SBAC e serem apropriados para uso na área classificada onde serão instalados.

*Liquid Fuel Dispenser for use in petrol filling stations designed to dispense liquid fuels into tanks of motor vehicles, boats and light aircrafts up to a flow rate of 400 l/min depending on the choosing configuration. The dispenser is composed by two parts: Electronic Head (non-hazardous area) and Hydraulic Cabinet (Zone 1), separated by vapour barrier, except by the industrial dispenser that can be provided with a mechanical counter instead of electronic head. Optionally the mechanical indicator can be replaced by the electronic indicator EMR3 certified separately.*

*All electrical components installed inside the dispensers, except the electronic head, shall bear its certification under SBAC and be suitable for use in hazardous areas.*

### CARACTERÍSTICAS ELÉTRICAS / ELECTRICAL CHARACTERISTICS:

Para uso em / For use in:	Especificação elétrica / Electrical rating:
Vazão até / Flow up to 150 l/min	110 / 220 V (monofásico / monophase), 1 CV/HP, 0,75 kW, 220 / 380 V (trifásico / triphase), 1 CV/HP, 0,75 kW 440 V (trifásico / triphase), 1CV/HP, 0,75 kW
Vazão até / Flow up to 210 l/min	220 / 380 V (trifásico / triphase), 3 CV/HP, 2,2 kW 440 V (trifásico / triphase), 3CV/HP, 2,2 kW
Vazão até / Flow up to 400 l/min	220 / 380 V (trifásico / triphase), 5 CV/HP, 3,7 kW 440 V (trifásico / triphase), 5 CV/HP, 3,7 kW

**Organismo de Certificação /**  
*Certification Body*

**UL do Brasil Certificações**

Avenida Engenheiro Luis Carlos Berrini, 105 – 24º andar  
04571-010 – Brooklin – São Paulo – SP – Brasil

# CERTIFICADO DE CONFORMIDADE

## CERTIFICATE OF CONFORMITY

Certificado No. / Certificate No. **UL-BR 12.0280X**

Certificado de Conformidade válido somente acompanhado das páginas de:

**1 a 6**

*Certificate of Conformity valid only with the following pages:*

**Emissão / Date of issue** 21 de junho de 2012 / June 21, 2012  
**Revisão / Revision Date** 14 de junho de 2018 / June 14, 2018  
**Validade / Expire date** 20 de Junho de 2021 / June 20, 2021

### CONDIÇÕES ESPECÍFICAS DE UTILIZAÇÃO PARA EQUIPAMENTOS Ex ou LISTA DE LIMITAÇÕES PARA COMPONENTES Ex:

*SPECIFIC CONDITIONS OF USE FOR Ex EQUIPMENT or SCHEDULE OF LIMITATIONS FOR Ex COMPONENTS:*

A máxima pressão de entrada para as Unidades de Abastecimento com motores instalados remotamente é 3,5 Bar. Deve-se assegurar que o motor instalado remotamente não exceda essa pressão.

Os cabos provenientes do campo devem ser adequadamente fixados para prevenir contra qualquer tipo de tração ou torção dos cabos através dos prensa-cabos para os terminais nas caixas de ligação.

Detalhes da instrução de montagem devem estar de acordo no Manual do Usuário fornecido com o equipamento.

Quando as Unidades de Abastecimento forem fornecidas com densímetro ou visor de fluxo, os mesmos devem atender aos requisitos da ABNT NBR 15456.

Os parafusos de fixação entre o corpo e a tampa da caixa de ligação devem ser no mínimo classe 8.8 (tensão de alongamento 65.3 kgf/mm<sup>2</sup>).

A caixa de ligação deve ser instalada a pelo menos 10 mm de distancia de qualquer obstrução

*The letter "X" placed after the certificate number means that:*

*The maximum inlet pressure is 3.5 Bar for dispensers supplied by remote pumping units. It should be insured that the remote pumping unit does not exceed this pressure.*

*The field-installed cables shall be adequately clamped to prevent pulling or twisting of the cables through the glands to the terminals inside the junction box.*

*Mounting instructions details shall be in accordance to the User Manual provided with the equipment.*

*When the Fuel Dispenser where provided with densimeter or sight glass, they must comply with the requirements of ABNT NBR 15456.*

*The screws to fix terminal box cover and body shall be minimum class 8.8 (Yeld Stregth 65.3 kgf/mm<sup>2</sup>).*

*Terminal box shall be installed with a minimum distance of 10 mm to any obstruction*

### ENSAIOS DE ROTINA / ROUTINE TESTS:

Os seguintes ensaios de rotina devem ser conduzidos pelo fabricante e serão verificados durante as auditorias conduzidas pela UL:

*The following routine tests shall be conducted by the manufacturer and will be verified during the audits conducted by UL:*

#### Ensaio elétrico:

- Continuidade do circuito de ligação protetor
- Resistencia de isolamento
- Ensaio de tensão
- Ensaio funcional
- Resistencia da ponta do bico para terra

#### Ensaio hidráulico:

- Ensaio de pressão

#### Electrical tests:

- Continuity of the protective bonding circuit,
- Insulation resistance;

**Organismo de Certificação /**  
*Certification Body*

**UL do Brasil Certificações**

Avenida Engenheiro Luis Carlos Berrini, 105 – 24º andar  
04571-010 – Brooklin – São Paulo – SP – Brasil

# CERTIFICADO DE CONFORMIDADE

## CERTIFICATE OF CONFORMITY

Certificado No. / Certificate No. **UL-BR 12.0280X**

Certificado de Conformidade válido somente acompanhado das páginas de:

**1 a 6**

*Certificate of Conformity valid only with the following pages:*

**Emissão / Date of issue** 21 de junho de 2012 / June 21, 2012  
**Revisão / Revision Date** 14 de junho de 2018 / June 14, 2018  
**Validade / Expire date** 20 de Junho de 2021 / June 20, 2021

- Voltage test,
- Functional test,
- Resistance nozzle spout to earth test.

Hydraulic tests:

- Pressure test.

### LISTA DE DOCUMENTOS / DOCUMENTS LIST:

<input checked="" type="checkbox"/> Description ILL# <input type="checkbox"/> TestRef ILL#	Título / Title:	Desenho Nº Drawing No.:	Revisão ou Data: Issue or Date
01	Memorial Descritivo	MD 0001	07

### CERTIFICADO DE CONFORMIDADE, RELATÓRIOS DE ENSAIO / CERTIFICATE OF CONFORMANCE, TEST REPORTS:

<input checked="" type="checkbox"/> TestRec DS# <input type="checkbox"/> TestRef DS#	Título/Descrição: Title/Description:	Documento Nº Document No.:	Revisão ou Data: Issue or Date
DS1	Relatório de ensaio, TechMultLab Ensaios de Laboratório	RAC-136/17	2017-03-08
DS2	ESCOPO DA ACREDITAÇÃO	CRL 0632	2016-08-11
DS3	Relatório de ensaio, Instituto Tecnológico Ensaios Ltda (ITEN) - NBR 15456:2007	1102019-0/01	2011-03-16
DS4	Relatório de ensaio, Instituto de Energia e Ambiente da Universidade de São Paulo (IEE) – IEC 60079-0/04 and NBR 5363/98	60.589	2006-03-03
DS5	Relatório de ensaio, Laboratórios Especializados em Eletroeletrônica, Calibração e Ensaios (LABELO) – ABNT NBR IEC 60079-0:2013 + ABNT NBR IEC 60079-1:2009	ATX 025/2015	2015-08-24
DS6	Relatório de ensaio, Laboratórios Especializados em Eletroeletrônica, Calibração e Ensaios (LABELO) – ABNT NBR IEC 60079-0:2013 + ABNT NBR IEC 60079-1:2009	ATX 026/2015	2015-08-25
DS7	Witness Test Report (ITEN) - NBR 15456:2007	1102019-0/01	2011-03-14
DS8	ESCOPO DA ACREDITAÇÃO – ABNT NBR ISO/IEC 17025 – ENSAIO – LABELO	CRL 0075	2014-07-17
DS9	ESCOPO DA ACREDITAÇÃO – ABNT NBR ISO/IEC 17025 – ENSAIO – IEE	CRL 0011	2013-12-09

### OBSERVAÇÕES / OBSERVATIONS:

1. A validade deste Certificado está condicionada à realização das avaliações de manutenção e tratamento de possíveis não conformidades de acordo com as orientações da UL do Brasil Certificações e previstas nos procedimentos específicos.
2. Este certificado aplica-se aos produtos idênticos ao protótipo avaliado e certificado, manufaturados na(s) unidade(s) fabril(is) mencionada(s) neste certificado, sendo este válido apenas para produtos fabricados/produzidos após a sua emissão.
3. Qualquer alteração no produto, incluindo a marcação, invalidará o presente certificado, salvo se o solicitante informar por escrito à UL do Brasil Certificações sobre esta modificação, a qual procederá à avaliação e decidirá quanto à continuidade da validade do certificado.

**Organismo de Certificação /**  
*Certification Body*

**UL do Brasil Certificações**

Avenida Engenheiro Luis Carlos Berrini, 105 – 24º andar  
04571-010 – Brooklin – São Paulo – SP – Brasil

# CERTIFICADO DE CONFORMIDADE

## CERTIFICATE OF CONFORMITY

Certificado No. / Certificate No. **UL-BR 12.0280X**

Certificado de Conformidade válido somente acompanhado das páginas de: **1 a 6**

*Certificate of Conformity valid only with the following pages:*

**Emissão / Date of issue** 21 de junho de 2012 / June 21, 2012  
**Revisão / Revision Date** 14 de junho de 2018 / June 14, 2018  
**Validade / Expire date** 20 de Junho de 2021 / June 20, 2021

- Os equipamentos devem ser instalados em atendimento às Normas pertinentes em Instalações Elétricas em Atmosferas Explosivas, ABNT NBR IEC 60079-14.
- As atividades de instalação, inspeção, manutenção, reparo, revisão e recuperação dos equipamentos são de responsabilidade dos usuários e devem ser executadas de acordo com os requisitos das normas técnicas vigentes e com as recomendações do fabricante.
- É de competência do solicitante estabelecido fora do país notificar o representante legal para fins de comercialização no Brasil, importador ou o próprio usuário sobre as responsabilidades e obrigações prescritas na Cláusula 10 da Portaria 179:2010.
- A validade deste Certificado de Conformidade está atrelada à realização das avaliações de manutenção e tratamento de possíveis não conformidades de acordo com as orientações do OCP previstas no RAC específico. Para verificação da condição atualizada de regularidade deste Certificado de Conformidade deve ser consultado o banco de dados de produtos e serviços certificados do Inmetro.

- The validation of this certificate depends on the surveillance inspections conduction and possible non-conformity treatment, according to UL do Brasil Certificações information and specific procedures.*
- This certificate applies to the products that are identical to the prototype investigated, certified and manufactured at the production site(s) mentioned in this certificate, being valid only for products produced/manufactured after its issuance.*
- Any changes made on the product, including marking, will invalidate this certificate unless UL do Brasil Certificações is notified, in written, about the desired change, who will conduct an analyzes and will decide over the continuity of the certificate validity.*
- The equipment shall be installed according to the relevant Standards in Electrical Installation for Explosive Atmospheres, ABNT NBR IEC 60079-14.*
- The installation, inspection, maintenance, repair, review and rebuild equipment activities are responsibility of the end user and must be performed in accordance with the requirements of the standards and manufacturer's recommendation.*
- If the applicant is established outside of Brazil it is their responsibility to notify the legal representative for commercial purposes in Brazil, importer or end user of the responsibilities and obligations described in Clause 10 of Portaria 179:2010.*
- The validity of this Certificate of Conformity is subjected to the conduction of the maintenance evaluations and treatment of possible nonconformities according to the OCP guidelines in accordance with the specific RAC. In order to verify the updated condition of validity of this Certificate of Conformity, the Inmetro database of certified products and services must be consulted.*

### HISTÓRICO DE REVISÕES / REVISION HISTORY:

Data de revisão Revision Date	Descrição da revisão Description of revision	Número do projeto Project number	Número da Revisão Revision Number
2018-06-14	Renovação do Certificado. <i>Certificate Renewal.</i>	4946816.1138368	15
2018-04-13	Inclusão da lista de componentes certificados. <i>Inclusion of certified componentes list.</i>	OPP-032018-101745636.1.1	14
2017-12-14	Correção: Unificação de documentos no memorial descritivo. <i>- Unification of documents in the descriptive memorial.</i>	4403482.1066704	13
2017-12-14	- Alterar a marca comercial de Veeder Root para Gilbarco Veeder Root; - Alteração de medidas no modelo de bomba PHR; - Inclusão do desenho S04041360000511_Rev0 como opção ao desenho S04041360000510; - Inclusão de modelos de bombas na família prime PHR; - Atualização de normas e atualização da marcação Ex db; - Unificação de documentos no memorial descritivo. <i>- The name of applicant and manufacturer was changed; - The quotas in the pump model PHR was changed; - Inclusion of drawing S04041360000511_Rev0 as an option to drawing</i>	4403482.1066704	12

**Organismo de Certificação /**  
*Certification Body*

**UL do Brasil Certificações**

Avenida Engenheiro Luis Carlos Berrini, 105 – 24º andar  
04571-010 – Brooklin – São Paulo – SP – Brasil

# CERTIFICADO DE CONFORMIDADE

## CERTIFICATE OF CONFORMITY

Certificado No. / Certificate No. **UL-BR 12.0280X**

Certificado de Conformidade válido somente acompanhado das páginas de:

**1 a 6**

*Certificate of Conformity valid only with the following pages:*

**Emissão / Date of issue** 21 de junho de 2012 / June 21, 2012  
**Revisão / Revision Date** 14 de junho de 2018 / June 14, 2018  
**Validade / Expire date** 20 de Junho de 2021 / June 20, 2021

Data de revisão Revision Date	Descrição da revisão Description of revision	Número do projeto Project number	Número da Revisão Revision Number
	S04041360000510; - Inclusion of pump models in the prime PHR family; - Updating of standards and updating of Ex db marking;		
2017-07-24	Inclusão de novos modelos da família de bombas PRIME LH (PLH), PRIME HH (PMD e PHR) e PRIME LHI (PLH-IND-ELT) e avaliação do grau de proteção IP54 para a cabeça eletrônica. <i>Addition of new models of the pump family PRIME LH (PLH), PRIME HH (PMD and PHR) and PRIME LHI (PHI-IND-ELT) and evaluation of the Ingress of Protection IP54 for the electronic head.</i>	3232670.913433	11
2017-06-14	Alteração do endereço do solicitante (de Rua Ado Benatti 92, 05037-904 - São Paulo - SP - Brasil para Alameda Caiapos 173, Tamboré, CEP 06460-110 - Barueri, SP - Brasil). <i>Applicant's address update (from Rua Ado Benatti 92, 05037-904 - São Paulo - SP - Brasil to Alameda Caiapos 173, Tamboré, CEP 06460-110 - Barueri, SP - Brasil).</i>	3471248.947383	10
2015-11-17	Inclusão de prensa cabos integrado à caixa de ligação. <i>Inclusion of Cable gland integral with enclosure.</i>	2133782.481899	9
2015-06-20	Renovação de Certificado. <i>Certificate Renewal.</i>	2583170.662445	8
2014-12-11	Remoção da Veeder-Root do Brasil como fabricante devido ao fim de produção neste local de fabricação. <i>Veeder-Root do Brasil removed as manufacturer due end of production at this site.</i>	2147834.489395-1	7
2014-11-06	Inclusão do EMR3, motor elétrico com faixa de 440 V e novo modelo de cabo. <i>Inclusion of EMR03, electrical motor with rate of 440 V and new cable model.</i>	105068.44114	6
2013-09-10	Mudança do formulário do certificado com pequenas alterações e esclarecimentos. <i>Certificate template change with minor change and clarifications.</i>	SR10338594-T001-10	5
2013-07-31	Alteração do adesivo entre o display e cabeça eletrônica de policarbonato para vidro e solução adesiva nos modelos PHX e família Prime. <i>Change adhesive between display and electronic head from polycarbonate to glass with adhesive solution.</i>	13CA26494	4
2013-05-03	Remoção da unidade seladora da caixa de ligação. <i>Sealing unit removal from junction box.</i>	13CA15136	3
2013-04-25	Mudança do solicitante de Stratema para Veeder-Root. <i>Applicant change from Stratema to Veeder-Root.</i>	13CA17411	2
2013-04-23	Alteração da gaxeta entre a cabeça eletrônica e tampa e especificação do cabo. <i>Change in the electronic head cover gasket and cable specification.</i>	12CA57622	1
2012-06-21	Emissão inicial. <i>Initial Issue.</i>	12CA11923	0
<b>A última revisão substitui e cancela as anteriores</b> <i>The last revision cancel and substitutes the previous ones</i>			

**Organismo de Certificação /**  
*Certification Body*

**UL do Brasil Certificações**

Avenida Engenheiro Luis Carlos Berrini, 105 - 24° andar  
04571-010 - Brooklin - São Paulo - SP - Brasil



Portaria Inmetro/Dimel/n.º 007 de 16 de janeiro, de 2018.

O diretor de Metrologia Legal do Instituto Nacional de Metrologia, Qualidade e Tecnologia (Inmetro), no exercício da delegação de competência outorgada pela Portaria Inmetro n.º 257, de 12 de novembro de 1991, conferindo-lhe as atribuições dispostas no subitem 4.1, alínea “b”, da regulamentação metrológica aprovada pela Resolução n.º 08, de 22 de dezembro de 2016, do Conmetro;

De acordo com o Regulamento Técnico Metrológico para bombas medidoras de combustíveis líquidos, aprovado pela Portaria Inmetro n.º 23/1985 e pela Portaria Inmetro n.º 52/2004;

E considerando o constante do Processo Inmetro n.º 52600.0009971/2017 e do Sistema Orquestra n.º 892073, resolve:

Art. 1º Aprovar a família de modelos Prime PHR de bomba medidora para combustíveis líquidos, marca Gilbarco Veeder Root, e condições de aprovação a seguir especificadas:

#### 1 REQUERENTE/FABRICANTE

Nome: GILBARCO VEEDER-ROOT SOLUÇÕES IND. E COM. LTDA.  
Endereço: Alameda Caiapós, 173, Tamboré, Barueri-SP.  
CNPJ: 04.893.402/0001-13.

#### 2 IDENTIFICAÇÃO DOS MODELOS

Designação: Bomba medidora de combustíveis líquidos.  
Marca: Gilbarco Veeder-Root.  
Modelos: constantes da tabela 1, anexa à presente portaria.

#### 3 CARACTERÍSTICAS METROLÓGICAS

Os modelos da família Prime PHR a que se refere a presente portaria possuem as características constantes da tabela 1, anexa à presente portaria.

#### 4 DESCRIÇÃO FUNCIONAL

4.1 Descrição: bomba medidora para combustíveis líquidos, eletrônica, descontínua.

4.2 Especificação dos componentes:

4.2.1 Unidade de bombeamento: marca Gilbarco Veeder-Root, modelo Gear GPU-90.

a) Vazão máxima: 90 L/min.

b) Vazão mínima: 5 L/min.

c) Pressão máxima de funcionamento: 0,17 MPa.

d) Pressão máxima com golpe hidráulico: 0,30 MPa.





Continuação da Portaria Inmetro /Dimel n.º 007, de 16 de janeiro de 2018.

4.2.1.1 Dispositivo de filtragem: cilíndrico, construído em tela metálica ou náilon, com abertura das malhas de 0,12mm a 0,14mm e área útil filtrante de 13.000 mm<sup>2</sup>.

4.2.1.2 Dispositivo separador e eliminador de ar e gases incorporado à unidade de bombeamento, em bloco único.

- a) Pressão máxima de funcionamento: 0,17 MPa.
- b) Pressão máxima com golpe hidráulico: 0,30 MPa.
- c) Volume total da câmara: 1,6 L.
- d) Vazão máxima de ar e gases: 5 L/min.
- e) Vazão máxima de combustíveis: 90 L/min.

4.2.1.3 Mecanismo de sucção de engrenagens.

4.2.2 Unidade de bombeamento opcional: marca Gilbarco Veeder-Root, modelo Vane GPU-90.

- a) Vazão máxima: 90 L/min.
- b) Vazão mínima: 5 L/min.
- c) Pressão máxima de funcionamento: 0,17 MPa.
- d) Pressão máxima com golpe hidráulico: 0,30 MPa.

4.2.2.1 Dispositivo de filtragem: cilíndrico, construído em tela metálica ou náilon, com abertura das malhas de 0,12mm a 0,14mm e área útil filtrante de 13.000 mm<sup>2</sup>.

4.2.2.2 Dispositivo separador e eliminador de ar e gases incorporado à unidade de bombeamento, em bloco único.

- a) Pressão máxima de funcionamento: 0,17 MPa.
- b) Pressão máxima com golpe hidráulico: 0,30 MPa.
- c) Volume total da câmara: 1,6 L.
- d) Vazão máxima de ar e gases: 5 L/min.
- e) Vazão máxima de combustíveis: 90 L/min.

4.2.2.3 Mecanismo de sucção de palhetas.

4.2.3 Unidade de bombeamento opcional: marca Stratema, modelo ST-UBE.

- a) Vazão máxima: 90 L/min.
- b) Vazão mínima: 5 L/min.
- c) Pressão máxima de funcionamento: 0,18 MPa.
- d) Pressão máxima com golpe hidráulico: 0,30 MPa.

4.2.3.1 Filtro cilíndrico incorporado à unidade de bombeamento interna, construído em tela metálica ou náilon, com abertura das malhas de 0,12mm a 0,14mm e área útil filtrante de 13.000 mm<sup>2</sup>.

4.2.3.2 Dispositivo separador e eliminador de ar e gases incorporado à unidade de bombeamento, em bloco único.

- a) Pressão máxima de funcionamento: 0,18 MPa.
- b) Pressão máxima com golpe hidráulico: 0,30 MPa.
- c) Volume total da câmara: 1,6 litro.
- d) Vazão máxima de ar e gases: 5 L/min.
- e) Vazão máxima de combustíveis: 90 L/min.

4.2.4 Unidade de bombeamento opcional: marca Stratema, modelo ST-UBP.

- a) Vazão máxima: 90 L/min.
- b) Vazão mínima: 5 L/min.
- c) Pressão máxima de funcionamento: 0,16 MPa.





Continuação da Portaria Inmetro /Dimel n.º 007, de 16 de janeiro de 2018.

d) Pressão máxima com golpe hidráulico: 0,25 MPa.

4.2.4.1 Filtro cilíndrico incorporado à unidade de bombeamento interna, construído em tela metálica ou náilon, com abertura das malhas de 0,12mm a 0,14mm e área útil filtrante de 13.000 mm<sup>2</sup>.

4.2.4.2 Dispositivo separador e eliminador de ar e gases incorporado à unidade de bombeamento, num bloco único.

a) Pressão máxima de funcionamento: 0,16 MPa.

b) Pressão máxima com golpe hidráulico: 0,25 MPa.

c) Volume total da câmara: 1,6 litros.

d) Vazão máxima de ar e gases: 5 L/min.

e) Vazão máxima de combustíveis: 90 L/min.

4.2.5 Unidade de bombeamento marca Stratema, modelo ST-UB-200.

b) Vazão máxima: 200 litros/min.

c) Vazão mínima: 25 litros/min.

d) Pressão máxima de funcionamento: 1 MPa.

e) Pressão máxima com golpe hidráulico: 1,8 MPa.

4.2.5.1 Filtro cilíndrico incorporado ao eliminador de ar e gases, construído em tela metálica ou náilon, com abertura das malhas de 0,08mm a 0,08mm e área útil filtrante de 47.000 mm<sup>2</sup>.

4.2.5.2 Dispositivo separador e eliminador de ar e gases não incorporado à unidade de bombeamento

a) Pressão máxima de funcionamento: 1 MPa.

b) Pressão máxima com golpe hidráulico: 1,8 MPa.

c) Volume total da câmara: 1,6 litro.

d) Vazão máxima de ar e gases: 25 litros/min.

e) Vazão máxima de combustíveis: 400 litros/min.

4.2.6 Unidade de bombeamento externa, marca Fepetro, modelos PMA-75, PMA-AG-75, PMA-150 e PMA-AG-150, aprovados pela Portaria Inmetro/Dimel n.º 14, de 3 de abril de 1998.

4.2.7 Unidade de bombeamento tipo submersível, localizada no interior dos tanques de armazenamento, marca Red Jacket, modelos aprovados pela Portaria Inmetro/Dimel n.º 227, de 4 de dezembro de 1995.

4.2.8 Dispositivo medidor: marca Gilbarco Veeder-root, modelos C+ meter ou CFT meter com calibração manual, aprovados pela Portaria Inmetro/Dimel n.º 222/2006.

a) Volume cíclico: 0,5 litro.

b) Vazão máxima: 100 L/min.

c) Vazão mínima: 5 L/min.

d) Pressão máxima de funcionamento: 0,17 MPa.

e) Pressão máxima com golpe hidráulico: 0,39 MPa.

4.2.9 Dispositivo medidor opcional: marca Gilbarco Veeder-root, modelos V+ meter, aprovado pela Portaria Inmetro/Dimel n.º 204/2012.

a) Volume cíclico: 0,5 litro.

b) Vazão máxima: 100 L/min.

c) Vazão mínima: 5 L/min.

d) Pressão máxima de funcionamento: 0,17 MPa.

e) Pressão máxima com golpe hidráulico: 0,39 MPa.

4.2.10 Dispositivo medidor opcional: marca Stratema, modelos ST-MED/CM ou ST-MED/CMP ou ST-MED/CE, aprovados pela Portaria Inmetro/Dimel n.º 015/2008.



Continuação da Portaria Inmetro /Dimel n.º 007, de 16 de janeiro de 2018.

- a) Volume cíclico: 0,5 litro.
  - b) Vazão máxima: 100 L/min.
  - c) Vazão mínima: 5 L/min.
  - d) Pressão máxima de funcionamento: 0,17 MPa.
  - e) Pressão máxima com golpe hidráulico: 0,39 MPa.
- 4.2.11 Dispositivo medidor opcional: marca Stratema, modelos ST-MED-200/CM ou ST-MED/CE, aprovados pela Portaria Inmetro/Dimel n.º 006/2010.
- a) Volume cíclico: 0,309 litro.
  - b) Vazão máxima: 200 L/min.
  - c) Vazão mínima: 25 L/min.
  - d) Pressão máxima de funcionamento: 1 MPa.
- 4.2.12 Dispositivo indicador eletrônico: modelo ST-ELT/09, marca Stratema, aprovado pela Portaria Inmetro/Dimel n.º 477/09.
- 4.2.13 Dispositivo indicador eletrônico opcional: modelo ST-ELT/07, marca Stratema, aprovado pela Portaria Inmetro/Dimel n.º 016/08.
- 4.2.14 Dispositivo indicador eletrônico opcional: modelo ST-ELT/04, marca Stratema, aprovado pela Portaria Inmetro/Dimel n.º 017/05.
- 4.2.15 Mangueira: todos os modelos aprovados pelo Inmetro.
- 4.2.16 Bico de descarga: todos os modelos compatíveis com as vazões especificadas, aprovados pelo Inmetro.
- 4.2.17 Filtro opcional Y, aprovado pela Portaria Inmetro/Dimel n.º 269, de 17 de dezembro de 2015.
- 4.2.18 Filtro opcional cartucho, aprovado pela Portaria Inmetro/Dimel n.º 269, de 17 de dezembro de 2015.

## 5 CONDIÇÕES PARTICULARES DE CONSTRUÇÃO, INSTALAÇÃO, UTILIZAÇÃO E RESTRIÇÕES

5.1 Os modelos a que se refere a presente portaria apresentam as seguintes especificações dos acessórios e características de construção opcionais, não avaliados durante a apreciação técnica de modelo:

5.1.1 Módulo leitor de código de barras para liberação do abastecimento e identificação do frentista/abastecimento.

5.1.2 Módulo leitor por radiofrequência para liberação do abastecimento e identificação do frentista/abastecimento.

5.1.3 Válvula de segurança (Breakaway).

5.1.4 Junta giratória (Swivel).

5.1.5 Visor de fluxo.

5.1.6 Densímetro para etanol.

5.1.7 Tela de LCD colorida, destinada a reproduzir imagens independentes das indicações da bomba medidora.

5.2 Nos modelos de que trata a presente portaria, opcionalmente, a função de predeterminação, de preço e de volume pode não estar habilitada e os componentes necessários para o funcionamento dessa função podem não constar desses modelos.





Continuação da Portaria Inmetro /Dimel n.º 007, de 16 de janeiro de 2018.

## 6 ANEXOS

ANEXO 1 – Tabela 1 – Características.

ANEXO 2 – Vistas interna, externa e plano de selagem do modelo PHR-1120-L com a saída da mangueira baixa.

ANEXO 3 – Vistas interna, externa e plano de selagem do modelo PHR-1120 com a saída da mangueira alta.

ANEXO 4 – Vistas interna, externa e plano de selagem do modelo PHR-1120-AV-LS com a saída da mangueira baixa.

ANEXO 5 – Vistas interna, externa e plano de selagem do modelo PHR-1120-AV com a saída da mangueira alta.

ANEXO 6 – Vistas interna, externa e plano de selagem do modelo PHR-1120-AV-L com a saída da mangueira baixa.

ANEXO 7 – Vistas interna, externa e plano de selagem do modelo PHR-1220-L com a saída da mangueira baixa.

ANEXO 8 – Vistas interna, externa e plano de selagem do modelo PHR-1220 com a saída da mangueira alta.

ANEXO 9 – Vistas interna, externa e plano de selagem do modelo PHR-1221-L com a saída da mangueira baixa.

ANEXO 10 – Vistas interna, externa e plano de selagem do modelo PHR-1221 com a saída da mangueira alta.

ANEXO 11 – Vistas interna, externa e plano de selagem do modelo PHR-1220-AV-LS com a saída da mangueira baixa.

ANEXO 12 – Vistas interna, externa e plano de selagem do modelo PHR-1220-AV com a saída da mangueira alta.

ANEXO 13 – Vistas interna, externa e plano de selagem do modelo PHR-1221-AV-LS com a saída da mangueira baixa.

ANEXO 14 – Vistas interna, externa e plano de selagem do modelo PHR-1221-AV com a saída da mangueira alta.

ANEXO 15 – Vistas internas dos modelos PHR-1220-AV e PHR-1221-AV com o detalhe do tubo que interliga as duas unidades de bombeamento.

ANEXO 16 – Vistas interna, externa e plano de selagem do modelo PHR-1220-AV-L com a saída da mangueira baixa.

ANEXO 17 – Vistas interna, externa e plano de selagem do modelo PHR-1221-AV-L com a saída da mangueira baixa.

ANEXO 18 – Vistas interna, externa e plano de selagem do modelo PHR-2220-L com a saída da mangueira baixa.

ANEXO 19 – Vistas interna, externa e plano de selagem do modelo PHR-2220 com a saída da mangueira alta.

ANEXO 20 – Vistas interna, externa e plano de selagem do modelo PHR-2221-L com a saída da mangueira baixa.

ANEXO 21 – Vistas interna, externa e plano de selagem do modelo PHR-2221 com a saída da mangueira alta.

ANEXO 22 – Vistas interna, externa e plano de selagem do modelo PHR-2421-L com a saída da mangueira baixa.



Continuação da Portaria Inmetro /Dimel n.º 007, de 16 de janeiro de 2018.

ANEXO 23 – Vistas interna, externa e plano de selagem do modelo PHR-2421 com a saída da mangueira alta.

ANEXO 24 – Vistas interna, externa e plano de selagem do modelo PHR-2422-L com a saída da mangueira baixa.

ANEXO 25 – Vistas interna, externa e plano de selagem do modelo PHR-2422 com a saída da mangueira alta.

ANEXO 26 – Vistas interna, externa e plano de selagem do modelo PHR-1120-D-L com a saída da mangueira baixa.

ANEXO 27 – Vistas interna, externa e plano de selagem do modelo PHR-1120-D com a saída da mangueira alta.

ANEXO 28 – Vistas interna, externa e plano de selagem do modelo PHR-1120-D-AV-LS com a saída da mangueira baixa.

ANEXO 29 – Vistas interna, externa e plano de selagem do modelo PHR-1120-D-AV com a saída da mangueira alta.

ANEXO 30 – Vistas interna, externa e plano de selagem do modelo PHR-1120-D-AV-L com a saída da mangueira baixa.

ANEXO 31 – Vistas interna, externa e plano de selagem do modelo PHR-1220-D-L com a saída da mangueira baixa.

ANEXO 32 – Vistas interna, externa e plano de selagem do modelo PHR-1220-D com a saída da mangueira alta.

ANEXO 33 – Vistas interna, externa e plano de selagem do modelo PHR-1221-D-L com a saída da mangueira baixa.

ANEXO 34 – Vistas interna, externa e plano de selagem do modelo PHR-1221-D com a saída da mangueira alta.

ANEXO 35 – Vistas interna, externa e plano de selagem do modelo PHR-1220-D-AV-LS com a saída da mangueira baixa.

ANEXO 36 – Vistas interna, externa e plano de selagem do modelo PHR-1220-D-AV com a saída da mangueira alta.

ANEXO 37 – Vistas interna, externa e plano de selagem do modelo PHR-1221-D-AV-LS com a saída da mangueira baixa.

ANEXO 38 – Vistas interna, externa e plano de selagem do modelo PHR-1221-D-AV com a saída da mangueira alta.

ANEXO 39 – Vistas interna, externa e plano de selagem do modelo PHR-1220-D-AV-L com a saída da mangueira baixa.

ANEXO 40 – Vistas interna, externa e plano de selagem do modelo PHR-1221-D-AV-L com a saída da mangueira baixa.

ANEXO 41 – Vistas interna, externa e plano de selagem do modelo PHR-2220-D-L com a saída da mangueira baixa.

ANEXO 42 – Vistas interna, externa e plano de selagem do modelo PHR-2220-D com a saída da mangueira alta.

ANEXO 43 – Vistas interna, externa e plano de selagem do modelo PHR-2221-D-L com a saída da mangueira baixa.

ANEXO 44 – Vistas interna, externa e plano de selagem do modelo PHR-2221-D com a saída da mangueira alta.





Continuação da Portaria Inmetro /Dimel n.º 007, de 16 de janeiro de 2018.

- ANEXO 45 – Vistas interna, externa e plano de selagem do modelo PHR-2220-D-AV-LS com a saída da mangueira baixa.
- ANEXO 46 – Vistas interna, externa e plano de selagem do modelo PHR-2220-D-AV com a saída da mangueira alta.
- ANEXO 47 – Vistas interna, externa e plano de selagem do modelo PHR-2221-D-AV-LS com a saída da mangueira baixa.
- ANEXO 48 – Vistas interna, externa e plano de selagem do modelo PHR-2221-D-AV com a saída da mangueira alta.
- ANEXO 49 – Vistas interna, externa e plano de selagem do modelo PHR-2220-D-AV-L com a saída da mangueira baixa.
- ANEXO 50 – Vistas interna, externa e plano de selagem do modelo PHR-2221-D-AV-L com a saída da mangueira baixa.
- ANEXO 51 – Vistas interna, externa e plano de selagem do modelo PHR-2421-D-L com a saída da mangueira baixa.
- ANEXO 52 – Vistas interna, externa e plano de selagem do modelo PHR-2421-D com a saída da mangueira alta.
- ANEXO 53 – Vistas interna, externa e plano de selagem do modelo PHR-2422-D-L com a saída da mangueira baixa.
- ANEXO 54 – Vistas interna, externa e plano de selagem do modelo PHR-2422-D com a saída da mangueira alta.
- ANEXO 55 – Bomba medidora compacta ou modular da família Prime PHR com filtro Y.
- ANEXO 56 – Bomba medidora compacta ou modular da família Prime PHR com filtro cartucho.
- ANEXO 57 – Vistas com os detalhes dos lacres S1 e S2.
- ANEXO 58 – Vista com os detalhes do lacre S3.
- ANEXO 59 – Vista com os detalhes do lacre S4.
- ANEXO 60 – Vista com a localização do densímetro.
- ANEXO 61 – Vista com os detalhes da lacração do densímetro na bomba medidora compacta.
- ANEXO 62 – Vista com os detalhes da lacração do densímetro na bomba medidora modular.
- ANEXO 63 – Vista com as opções de mostradores para o modelo PHR.
- ANEXO 64 – Vista externa da bomba medidora compacta ou modular, com mostrador padrão, da família PHR, com leitor de código de barras, leitor por radiofrequência e monitor.
- ANEXO 65 – Vista externa da bomba medidora compacta ou modular, com mostrador opcional, da família PHR, com leitor de código de barras, leitor por radiofrequência e monitor.

Art. 2º Esta portaria entrará em vigor na data da sua publicação.

RAIMUNDO ALVES DE REZENDE  
Diretor de Metrologia Legal do Inmetro

ANEXO 1 - Tabela 1 – Características (1 de 3)

Tabela anexa à Portaria Inmetro/Dimel n.º 007, de 16 de janeiro de 2018

Família Prime PHR	Vazão Máxima (L/min)		Vazão mínima (L/min)	Computadora	Compacta(C) Modular(M)	Conjunto Medição	Conjuntos Abastecim.	Conj. bombeamento		Elementos Indicadores	Abastecim. Simultâneos	Bicos	Observações
	Por bico	Abast. Simultâneo por bico						Qtde.	Tipo				
PHR-1120-L	50 ou 75	50 ou 75	5	Sim	C	1	1	1	Interno	2	1	1	(1)
PHR-1120	50 ou 75	50 ou 75	5	Sim	C	1	1	1	Interno	2	1	1	(1)
PHR-1120-AV-LS	120, 130 ou 140	120, 130 ou 140	10	Sim	C	2	1	2	Interno	2	1	1	(1)
PHR-1120-AV	120, 130 ou 140	120, 130 ou 140	10	Sim	C	2	1	2	Interno	2	1	1	(1)
PHR-1120-AV-L	120, 130 ou 140	120, 130 ou 140	10	Sim	C	1	1	1	Interno	2	1	1	(1)
PHR-1220-L	50 ou 75	30 ou 40	5	Sim	C	2	2	1	Interno	4	2	2	(1)
PHR-1220	50 ou 75	30 ou 40	5	Sim	C	2	2	1	Interno	4	2	2	(1)
PHR-1221-L	50 ou 75	30 ou 40	5	Sim	C	2	2	1	Interno	2	2	2	(1)
PHR-1221	50 ou 75	30 ou 40	5	Sim	C	2	2	1	Interno	2	2	2	(1)
PHR-1220-AV-LS	120, 130 ou 140	60, 65 ou 70	10	Sim	C	4	2	2	Interno	4	2	2	(1)
PHR-1220-AV	120, 130 ou 140	60, 65 ou 70	10	Sim	C	4	2	2	Interno	4	2	2	(1)
PHR-1221-AV-LS	120, 130 ou 140	60, 65 ou 70	10	Sim	C	4	2	2	Interno	2	2	2	(1)
PHR-1221-AV	120, 130 ou 140	60, 65 ou 70	10	Sim	C	4	2	2	Interno	2	2	2	(1)
PHR-1220-AV-L	120, 130 ou 140	60, 65 ou 70	10	Sim	,C	2	2	1	Interno	4	2	2	(1)
PHR-1221-AV-L	120, 130 ou 140	60, 65 ou 70	10	Sim	C	2	2	1	Interno	2	2	2	(1)
PHR-2220-L	50 ou 75	50 ou 75	5	Sim	C	2	2	2	Interno	4	2	2	(1)
PHR-2220	50 ou 75	50 ou 75	5	Sim	C	2	2	2	Interno	4	2	2	(1)
PHR-2221-L	50 ou 75	50 ou 75	5	Sim	C	2	2	2	Interno	2	2	2	(1)
PHR-2221	50 ou 75	50 ou 75	5	Sim	C	2	2	2	Interno	2	2	2	(1)
PHR-2421-L	50 ou 75	30 ou 40	5	Sim	C	4	4	2	Interno	2	2	4	(1)
PHR-2421	50 ou 75	30 ou 40	5	Sim	C	4	4	2	Interno	2	2	4	(1)
PHR-2422-L	50 ou 75	30 ou 40	5	Sim	C	4	4	2	Interno	4	4	4	(1)
PHR-2422	50 ou 75	30 ou 40	5	Sim	C	4	4	2	Interno	4	4	4	(1)

Obs.:

- (1) A vazão máxima varia em função das dimensões da mangueira, do bico e do conjunto de polias do motor e unidade de bombeamento.
- (2) A quantidade de conjuntos de bombeamento submersos varia de acordo com o leiaute do posto e dos produtos medidos.

**ANEXO 1 - Tabela 1 – Características (2 de 3)**

**Tabela anexa à Portaria Inmetro/Dimel n.º 007, de 16 de janeiro de 2018**

Familia Prime PHR	Vazão Máxima (L/min)		Vazão mínima (L/min)	Computadora	Compacta(C) Modular(M)	Conjunto Medição	Conjuntos Abastecim.	Conj. bombeamento		Elementos Indicadores	Abastecim. Simultâneos	Bicos	Observações
	Por bico	Abast. Simult. por bico						Qtde.	Tipo				
PHR-1120-D-L	50 ou 75	50 ou 75	5	Sim	M	1	1	(2)	Submerso	2	1	1	(2)
PHR-1120-D	50 ou 75	50 ou 75	5	Sim	M	1	1	(2)	Submerso	2	1	1	(2)
PHR-1120-D-AV-LS	120, 130 ou 140	120, 130 ou 140	10	Sim	M	2	1	(2)	Submerso	2	1	1	(2)
PHR-1120-D-AV	120, 130 ou 140	120, 130 ou 140	10	Sim	M	2	1	(2)	Submerso	2	1	1	(2)
PHR-1120-D-AV-L	120, 130 ou 140	120, 130 ou 140	10	Sim	M	1	1	(2)	Submerso	2	1	1	(2)
PHR-1220-D-L	50 ou 75	30 ou 40	5	Sim	M	2	2	(2)	Submerso	4	2	2	(2)
PHR-1220-D	50 ou 75	30 ou 40	5	Sim	M	2	2	(2)	Submerso	4	2	2	(2)
PHR-1221-D-L	50 ou 75	30 ou 40	5	Sim	M	2	2	(2)	Submerso	2	2	2	(2)
PHR-1221-D	50 ou 75	30 ou 40	5	Sim	M	2	2	(2)	Submerso	2	2	2	(2)
PHR-1220-D-AV-LS	120, 130 ou 140	60, 65 ou 70	10	Sim	M	4	2	(2)	Submerso	4	2	2	(2)
PHR-1220-D-AV	120, 130 ou 140	60, 65 ou 70	10	Sim	M	4	2	(2)	Submerso	4	2	2	(2)
PHR-1221-D-AV-LS	120, 130 ou 140	60, 65 ou 70	10	Sim	M	4	2	(2)	Submerso	2	2	2	(2)
PHR-1221-D-AV	120, 130 ou 140	60, 65 ou 70	10	Sim	M	4	2	(2)	Submerso	2	2	2	(2)
PHR-1220-D-AV-L	120, 130 ou 140	60, 65 ou 70	10	Sim	M	2	2	(2)	Submerso	4	2	2	(2)
PHR-1221-D-AV-L	120, 130 ou 140	60, 65 ou 70	10	Sim	M	2	2	(2)	Submerso	2	2	2	(2)
PHR-2220-D-L	50 ou 75	50 ou 75	5	Sim	M	2	2	(2)	Submerso	4	2	2	(2)
PHR-2220-D	50 ou 75	50 ou 75	5	Sim	M	2	2	(2)	Submerso	4	2	2	(2)
PHR-2221-D-L	50 ou 75	50 ou 75	5	Sim	M	2	2	(2)	Submerso	2	2	2	(2)
PHR-2221-D	50 ou 75	50 ou 75	5	Sim	M	2	2	(2)	Submerso	2	2	2	(2)

Obs.:

- (1) A vazão máxima varia em função das dimensões da mangueira, do bico e do conjunto de polias do motor e unidade de bombeamento.
- (2) A quantidade de conjuntos de bombeamento submersos varia de acordo com o leiaute do posto e dos produtos medidos.

**ANEXO 1 - Tabela 1 – Características (3 de 3)**
**Tabela anexa à Portaria Inmetro/Dimel n.º 007, de 16 de janeiro de 2018**

Família Prime PHR	Vazão Máxima (L/min)		Vazão mínima (L/min)	Computadora	Compacta(C) Modular(M)	Conjunto Medição	Conjuntos Abastecim.	Conj. bombeamento		Elementos Indicadores	Abastecim. Simultâneos	Bicos	Observações
	Por bico	Abast. Simult. por bico						Qtde.	Tipo				
PHR-2220-D-AV-LS	120, 130 ou 140	120, 130 ou 140	10	Sim	M	4	2	(2)	Submerso	4	2	2	(2)
PHR-2220-D-AV	120, 130 ou 140	120, 130 ou 140	10	Sim	M	4	2	(2)	Submerso	4	2	2	(2)
PHR-2221-D-AV-LS	120, 130 ou 140	120, 130 ou 140	10	Sim	M	4	2	(2)	Submerso	2	2	2	(2)
PHR-2221-D-AV	120, 130 ou 140	120, 130 ou 140	10	Sim	M	4	2	(2)	Submerso	2	2	2	(2)
PHR-2220-D-AV-L	120, 130 ou 140	120, 130 ou 140	10	Sim	M	2	2	(2)	Submerso	4	2	2	(2)
PHR-2221-D-AV-L	120, 130 ou 140	120, 130 ou 140	10	Sim	M	2	2	(2)	Submerso	2	2	2	(2)
PHR-2421-D-L	50 ou 75	30 ou 40	5	Sim	M	4	4	(2)	Submerso	2	2	4	(2)
PHR-2421-D	50 ou 75	30 ou 40	5	Sim	M	4	4	(2)	Submerso	2	2	4	(2)
PHR-2422-D-L	50 ou 75	30 ou 40	5	Sim	M	4	4	(2)	Submerso	4	4	4	(2)
PHR-2422-D	50 ou 75	30 ou 40	5	Sim	M	4	4	(2)	Submerso	4	4	4	(2)

Obs.:

- (1) A vazão máxima varia em função das dimensões da mangueira, do bico e do conjunto de polias do motor e unidade de bombeamento.
- (2) A quantidade de conjuntos de bombeamento submersos varia de acordo com o leiaute do posto e dos produtos medidos.

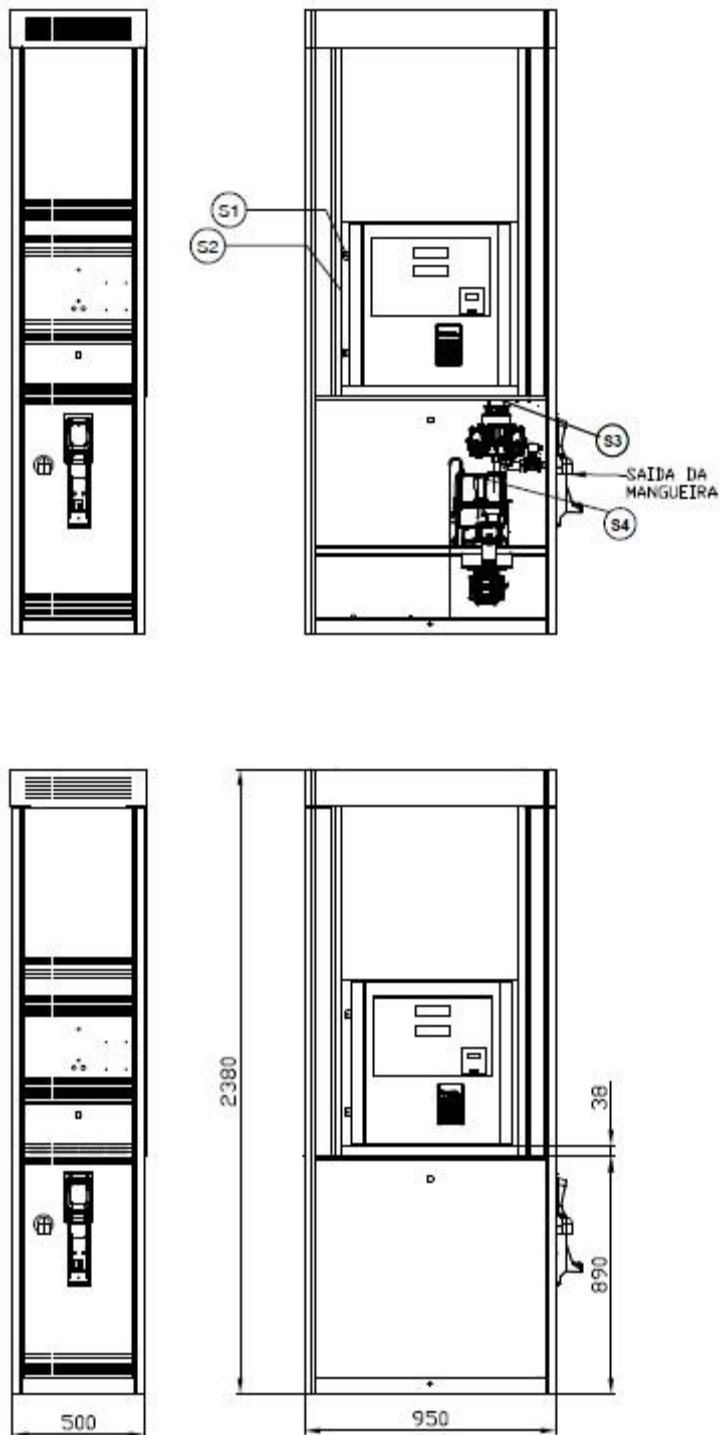

**PLANO DE SELAGEM**

- S1 – Nas portas de acesso aos componentes eletrônicos
- S2 – Chave de calibração (Pode ser instalada opcionalmente junto aos componentes eletrônicos. Nesse caso, a chave de calibração fica protegida pela marca de selagem S1)
- S3 – Entre os dispositivos medidores e os transdutores
- S4 – Nos dispositivos eliminadores e separadores de ar e gases

Cotas em mm

QUADRO ANEXO À PORTARIA INMETRO/DIMEL N.º 007 DE 16 DE JANEIRO DE 2018.



**REQUERENTE:**

GILBARCO VEEDER-ROOT SOLUÇÕES IND. E COM. LTDA.

VISTAS INTERNA, EXTERNA E PLANO DE SELAGEM  
DO MODELO PHR-1120-L COM A SAÍDA DA MANGUEIRA BAIXA

ANEXO 2

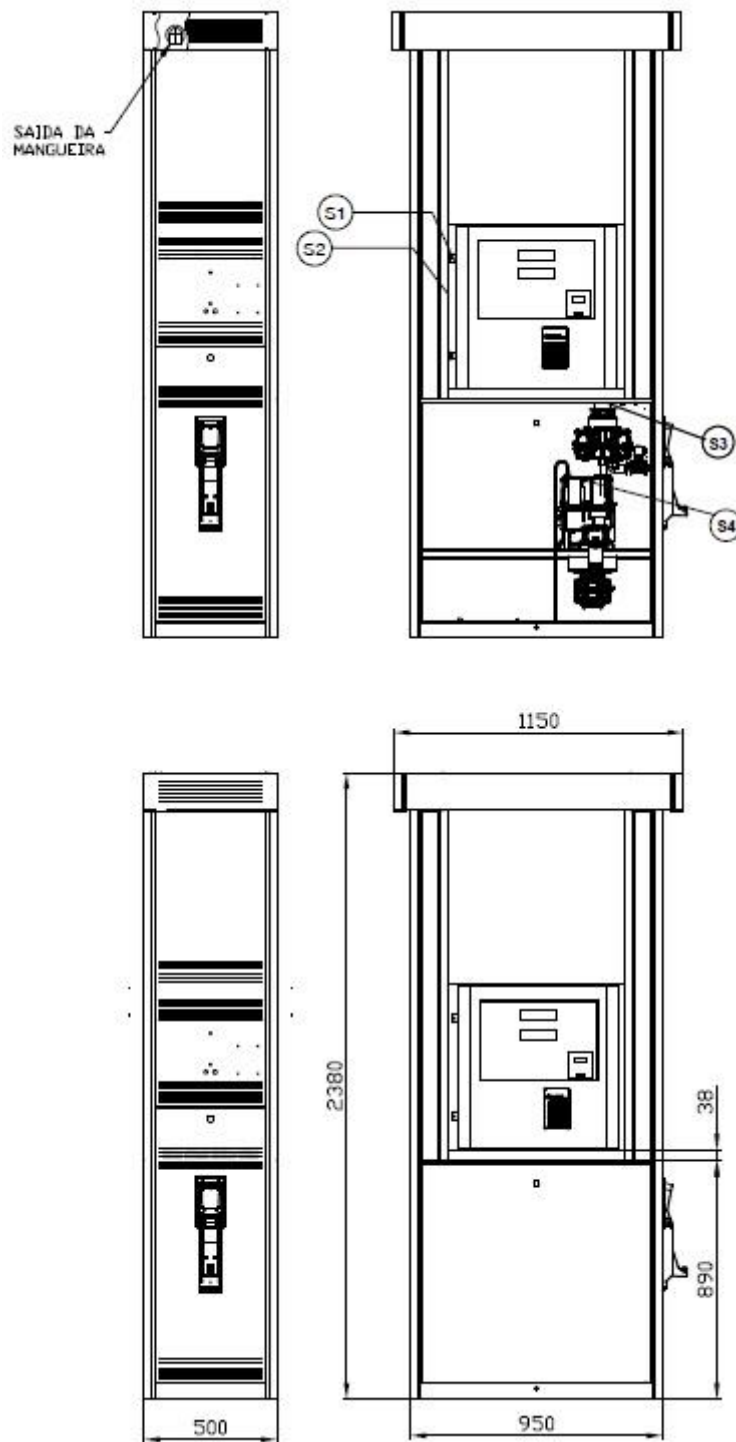

**PLANO DE SELAGEM**

- S1 – Nas portas de acesso aos componentes eletrônicos
- S2 – Chave de calibração (Pode ser instalada opcionalmente junto aos componentes eletrônicos. Nesse caso, a chave de calibração fica protegida pela marca de selagem S1)
- S3 – Entre os dispositivos medidores e os transdutores
- S4 – Nos dispositivos eliminadores e separadores de ar e gases

Cotas em mm

QUADRO ANEXO À PORTARIA INMETRO/DIMEL N.º 007 DE 16 DE JANEIRO DE 2018.

	<b>REQUERENTE:</b> GILBARCO VEEDER-ROOT SOLUÇÕES IND. E COM. LTDA.	
	VISTAS INTERNA, EXTERNA E PLANO DE SELAGEM DO MODELO PHR-1120 CUM A SAÍDA DA MANGUEIRA ALTA	ANEXO 3

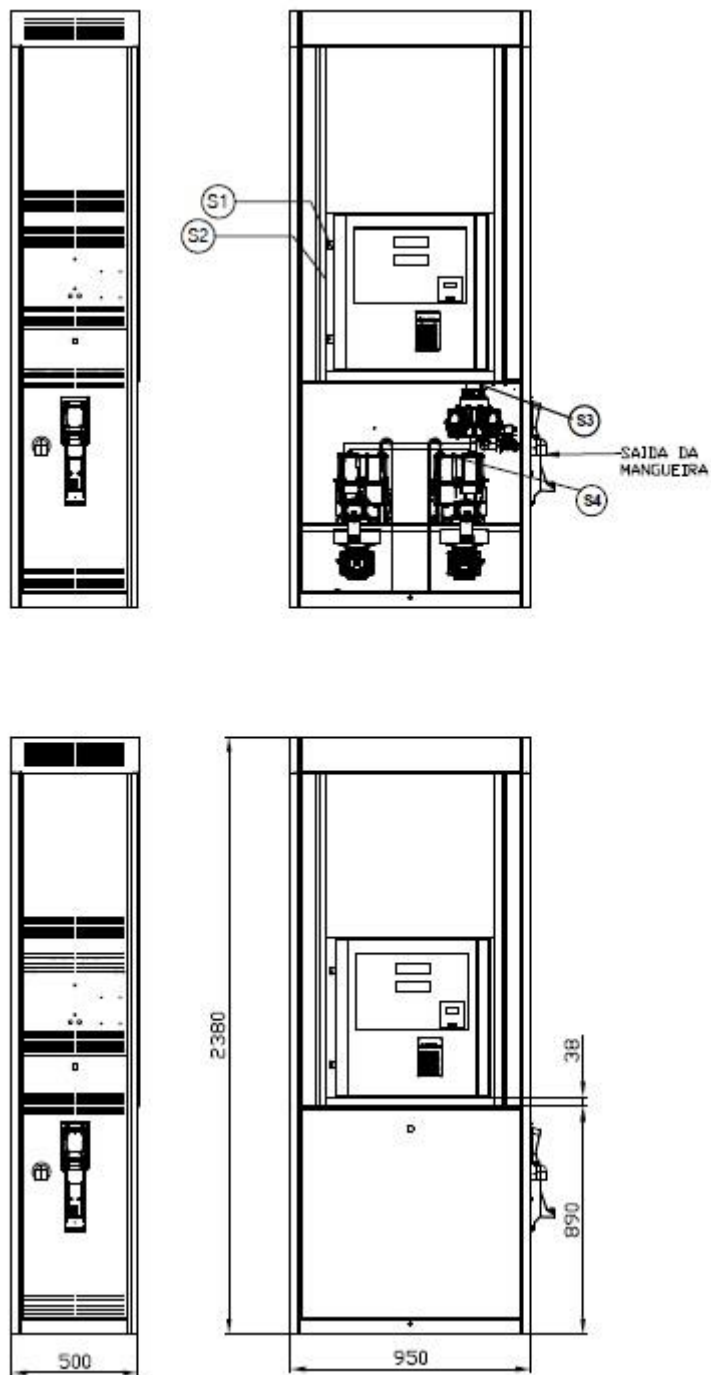

**PLANO DE SELAGEM**

- S1 – Nas portas de acesso aos componentes eletrônicos
- S2 – Chave de calibração (Pode ser instalada opcionalmente junto aos componentes eletrônicos. Nesse caso, a chave de calibração fica protegida pela marca de selagem S1)
- S3 – Entre os dispositivos medidores e os transdutores
- S4 – Nos dispositivos eliminadores e separadores de ar e gases

Cotas em mm

QUADRO ANEXO À PORTARIA INMETRO/DIMEL N.º 007 DE 16 DE JANEIRO DE 2018.

	<b>REQUERENTE:</b> GILBARCO VEEDER-ROOT SOLUÇÕES IND. E COM. LTDA.	
	VISTAS INTERNA, EXTERNA E PLANO DE SELAGEM DO MODELO PHR-1120-AV-LS COM A SAÍDA DA MANGUEIRA BAIXA	ANEXO 4

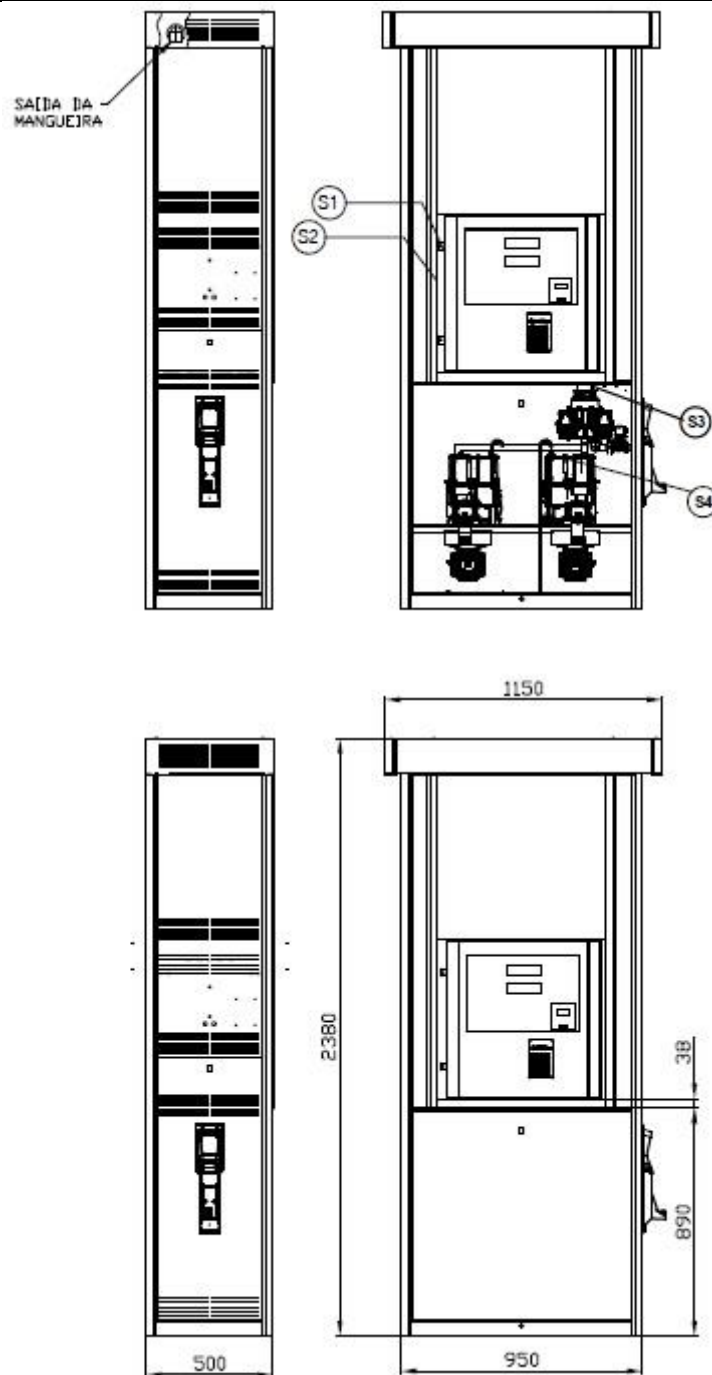

**PLANO DE SELAGEM**

- S1 – Nas portas de acesso aos componentes eletrônicos
- S2 – Chave de calibração (Pode ser instalada opcionalmente junto aos componentes eletrônicos. Nesse caso, a chave de calibração fica protegida pela marca de selagem S1)
- S3 – Entre os dispositivos medidores e os transdutores
- S4 – Nos dispositivos eliminadores e separadores de ar e gases

Cotas em mm

QUADRO ANEXO À PORTARIA INMETRO/DIMEL N.º 007 DE 16 DE JANEIRO DE 2018.



**REQUERENTE:**

GILBARCO VEEDER-ROOT SOLUÇÕES IND. E COM. LTDA.

VISTAS INTERNA, EXTERNA E PLANO DE SELAGEM  
DO MODELO PHR-1120-AV COM A SAÍDA DA MANGUEIRA ALTA

ANEXO 5

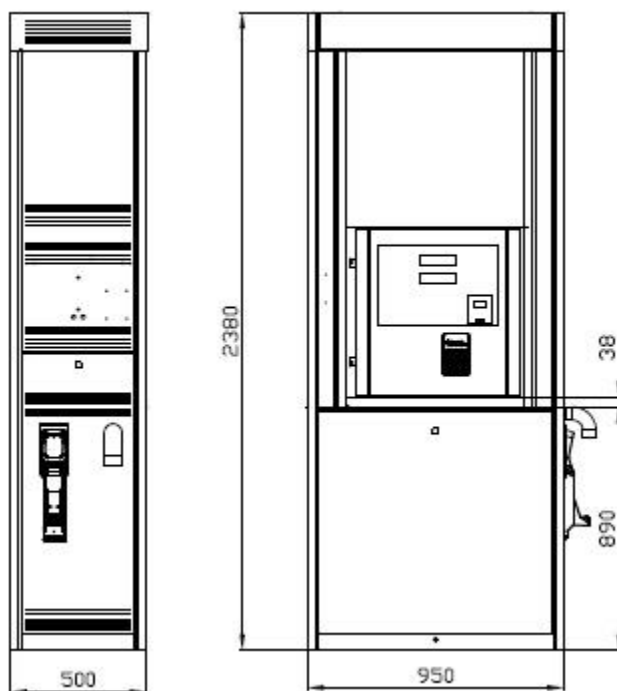
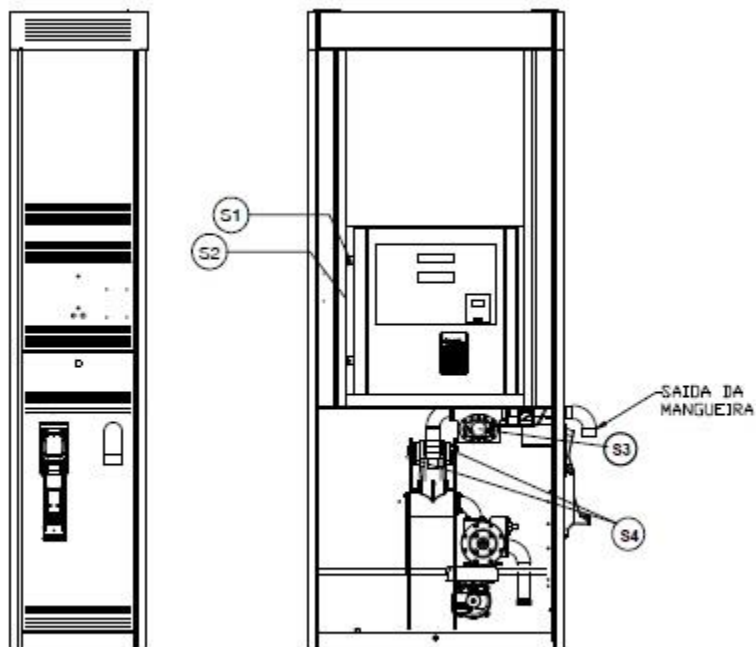

#### PLANO DE SELAGEM

S1 – Nas portas de acesso aos componentes eletrônicos

S2 – Chave de calibração (Pode ser instalada opcionalmente junto aos componentes eletrônicos. Nesse caso, a chave de calibração fica protegida pela marca de selagem S1)

S3 – Entre os dispositivos medidores e os transdutores

S4 – Nos dispositivos eliminadores e separadores de ar e gases

Cotas em mm

QUADRO ANEXO À PORTARIA INMETRO/DIMEL N.º 007 DE 16 DE JANEIRO DE 2018.



#### REQUERENTE:

GILBARCO VEEDER-ROOT SOLUÇÕES IND. E COM. LTDA.

VISTAS INTERNA, EXTERNA E PLANO DE SELAGEM  
DO MODELO PHR-1120-AV-L COM A SAÍDA DA MANGUEIRA BAIXA

ANEXO 6

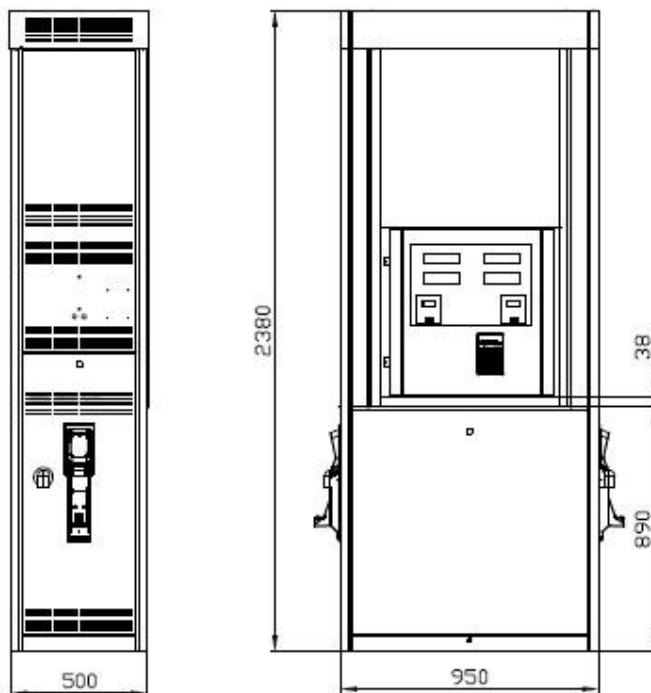
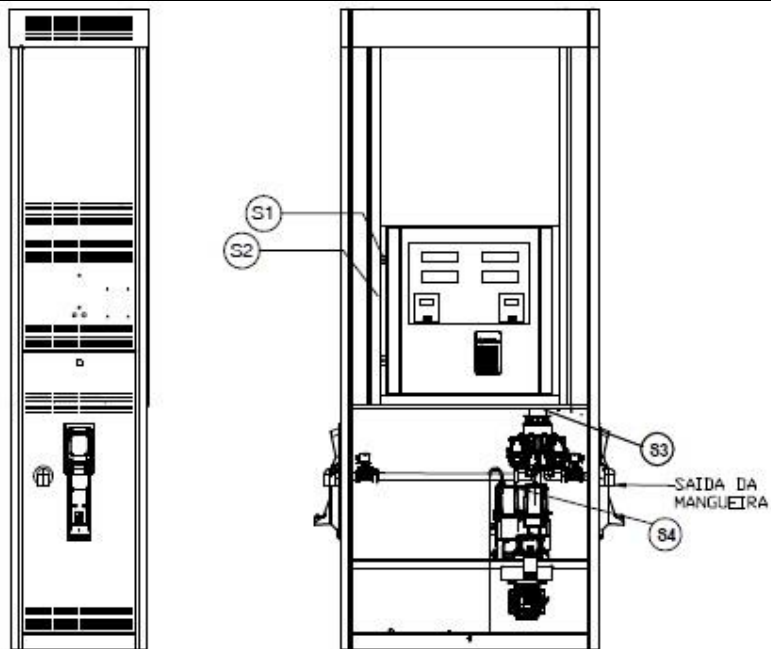

**PLANO DE SELAGEM**

- S1 – Nas portas de acesso aos componentes eletrônicos
- S2 – Chave de calibração (Pode ser instalada opcionalmente junto aos componentes eletrônicos. Nesse caso, a chave de calibração fica protegida pela marca de selagem S1)
- S3 – Entre os dispositivos medidores e os transdutores
- S4 – Nos dispositivos eliminadores e separadores de ar e gases

Cotas em mm

QUADRO ANEXO À PORTARIA INMETRO/DIMEL N.º 007 DE 16 DE JANEIRO DE 2018.



**REQUERENTE:**

GILBARCO VEEDER-ROOT SOLUÇÕES IND. E COM. LTDA.

VISTAS INTERNA, EXTERNA E PLANO DE SELAGEM  
DO MODELO PHR-1220-L COM A SAÍDA DA MANGUEIRA BAIXA

ANEXO 7

SAIDA DA MANGUEIRA

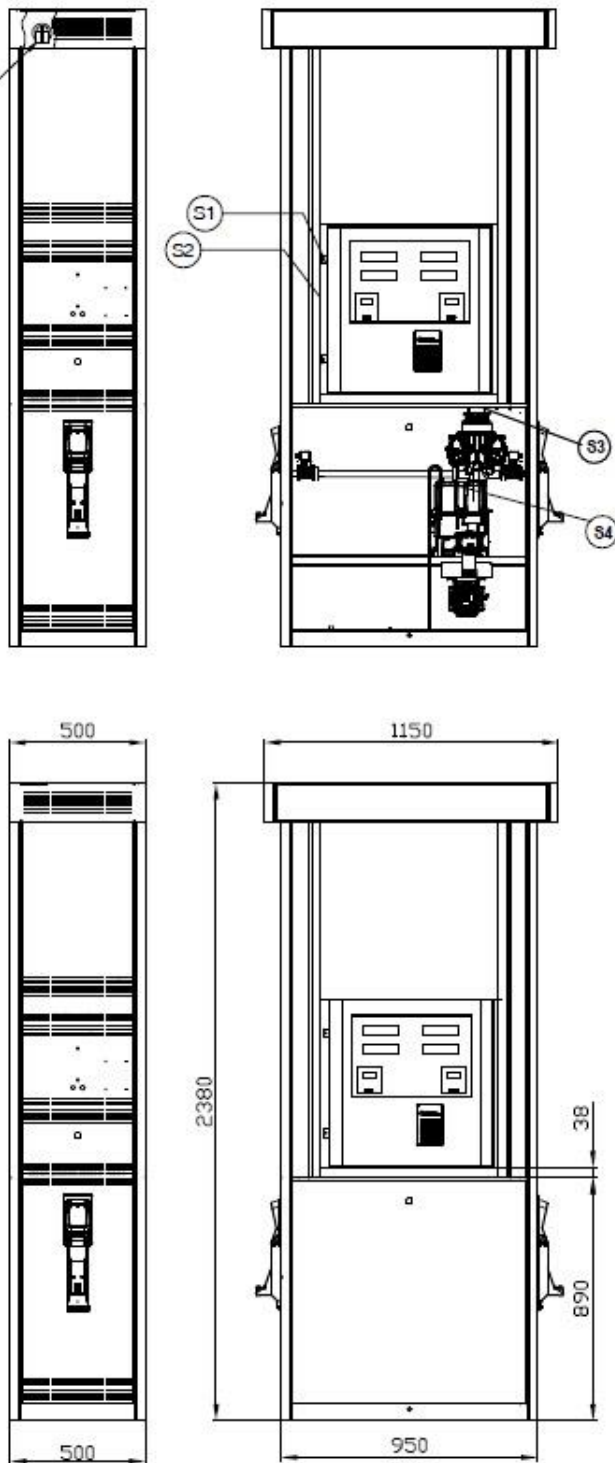

**PLANO DE SELAGEM**

- S1 – Nas portas de acesso aos componentes eletrônicos
- S2 – Chave de calibração (Pode ser instalada opcionalmente junto aos componentes eletrônicos. Nesse caso, a chave de calibração fica protegida pela marca de selagem S1)
- S3 – Entre os dispositivos medidores e os transdutores
- S4 – Nos dispositivos eliminadores e separadores de ar e gases

Cotas em mm

QUADRO ANEXO À PORTARIA INMETRO/DIMEL N.º 007 DE 16 DE JANEIRO DE 2018.



**REQUERENTE:**

GILBARCO VEEDER-ROOT SOLUÇÕES IND. E COM. LTDA.

VISTAS INTERNA, EXTERNA E PLANO DE SELAGEM  
DO MODELO PHR-1220 COM A SAÍDA DA MANGUEIRA ALTA

ANEXO 8

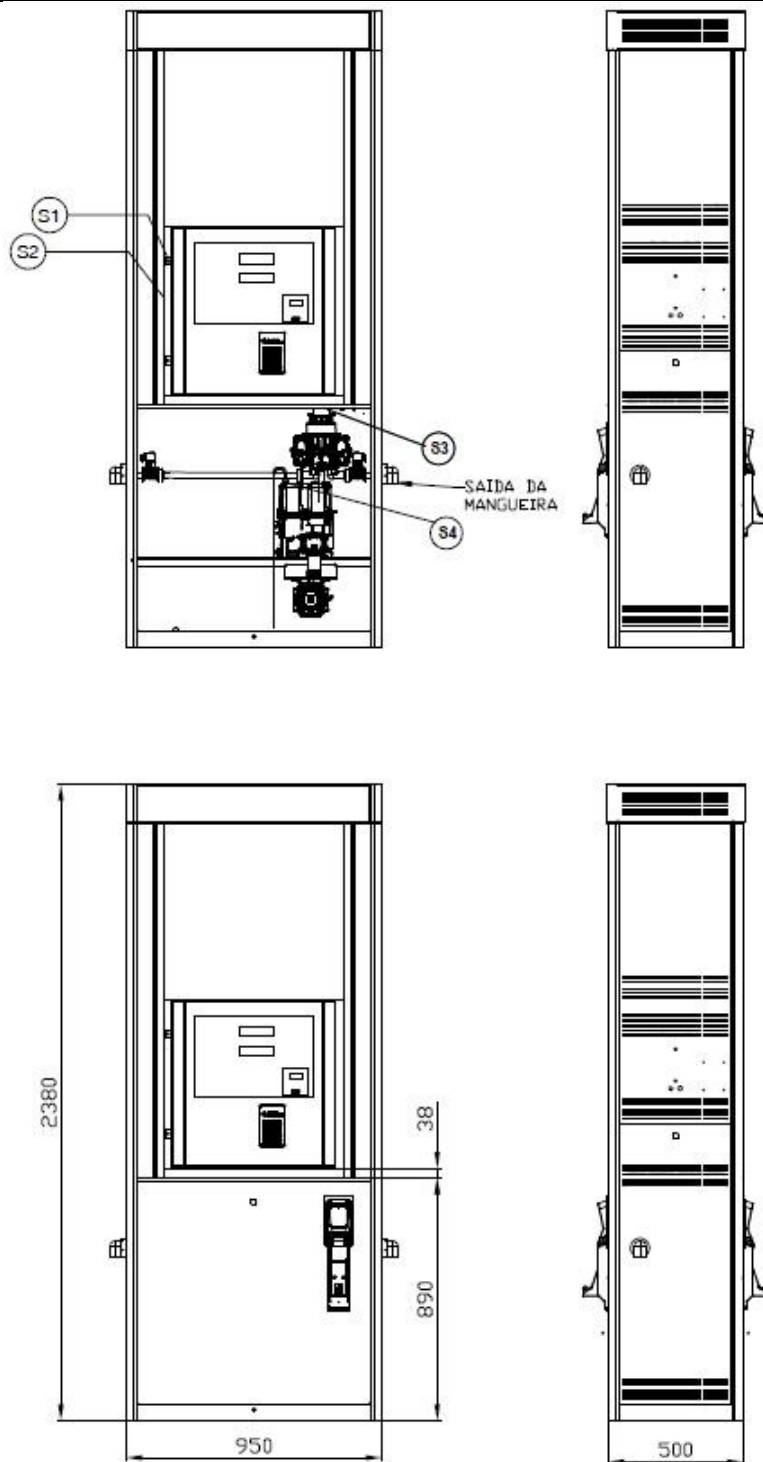

**PLANO DE SELAGEM**

- S1 – Nas portas de acesso aos componentes eletrônicos
- S2 – Chave de calibração (Pode ser instalada opcionalmente junto aos componentes eletrônicos. Nesse caso, a chave de calibração fica protegida pela marca de selagem S1)
- S3 – Entre os dispositivos medidores e os transdutores
- S4 – Nos dispositivos eliminadores e separadores de ar e gases

Cotas em mm

QUADRO ANEXO À PORTARIA INMETRO/DIMEL N.º 007 DE 16 DE JANEIRO DE 2018.



**REQUERENTE:**

GILBARCO VEEDER-ROOT SOLUÇÕES IND. E COM. LTDA.

VISTAS INTERNA, EXTERNA E PLANO DE SELAGEM  
DO MODELO PHR-1221-L COM A SAÍDA DA MANGUEIRA BAIXA

ANEXO 9

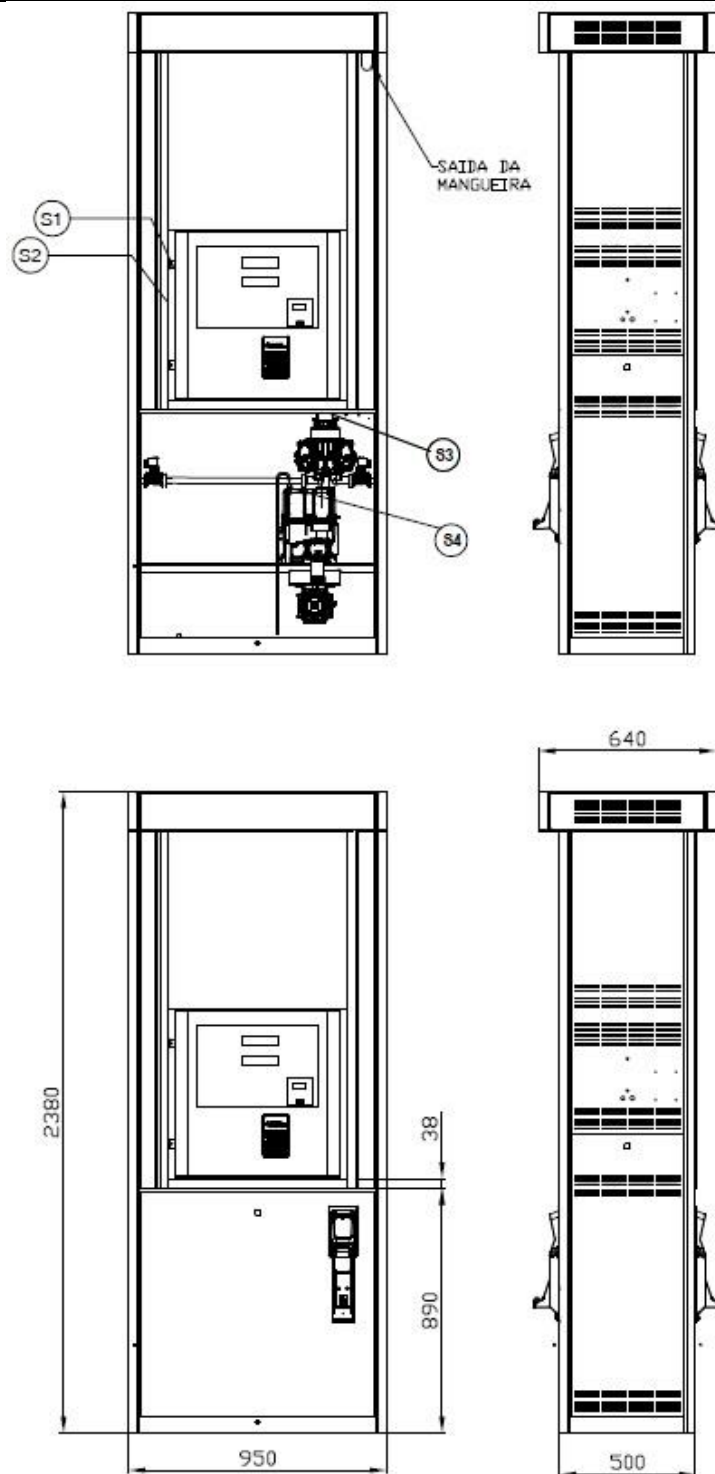

**PLANO DE SELAGEM**

- S1 – Nas portas de acesso aos componentes eletrônicos
- S2 – Chave de calibração (Pode ser instalada opcionalmente junto aos componentes eletrônicos. Nesse caso, a chave de calibração fica protegida pela marca de selagem S1)
- S3 – Entre os dispositivos medidores e os transdutores
- S4 – Nos dispositivos eliminadores e separadores de ar e gases

Cotas em mm

QUADRO ANEXO À PORTARIA INMETRO/DIMEL N.º 007 DE 16 DE JANEIRO DE 2018.



**REQUERENTE:**

GILBARCO VEEDER-ROOT SOLUÇÕES IND. E COM. LTDA.

VISTAS INTERNA, EXTERNA E PLANO DE SELAGEM  
DO MODELO PHR-1221 COM A SAÍDA DA MANGUEIRA ALTA

ANEXO 10

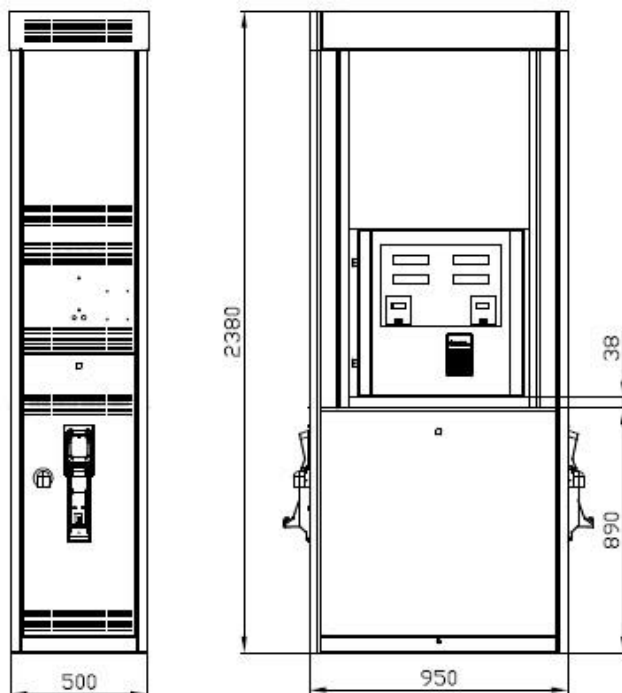
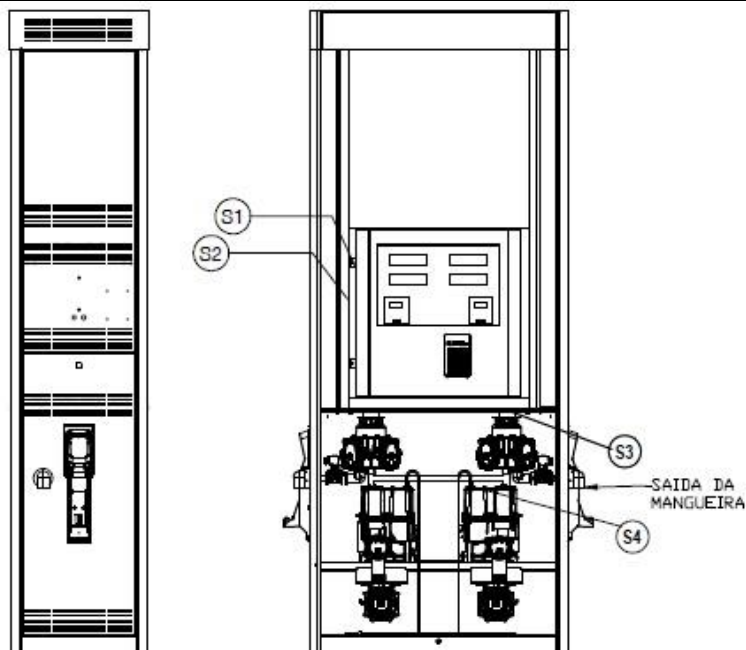

PLANO DE SELAGEM

S1 – Nas portas de acesso aos componentes eletrônicos

S2 – Chave de calibração (Pode ser instalada opcionalmente junto aos componentes eletrônicos. Nesse caso, a chave de calibração fica protegida pela marca de selagem S1)

S3 – Entre os dispositivos medidores e os transdutores

Cotas em mm

QUADRO ANEXO À PORTARIA INMETRO/DIMEL N.º 007 DE 16 DE JANEIRO DE 2018.



**REQUERENTE:**

GILBARCO VEEDER-ROOT SOLUÇÕES IND. E COM. LTDA.

VISTAS INTERNA, EXTERNA E PLANO DE SELAGEM  
DO MODELO PHR-1220-AV-LS COM A SAÍDA DE MANGUEIRA BAIXA

ANEXO 11

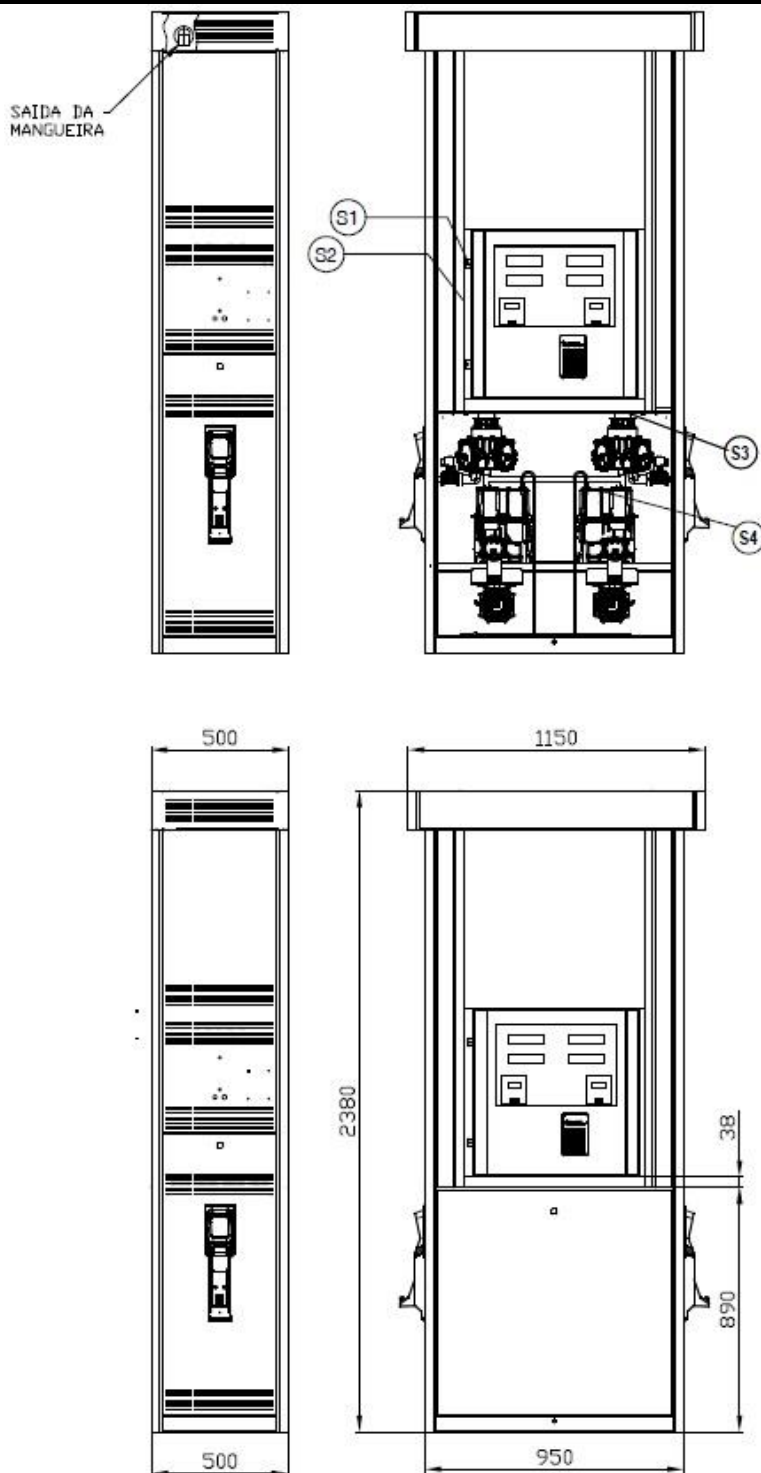

**PLANO DE SELAGEM**

- S1 – Nas portas de acesso aos componentes eletrônicos
- S2 – Chave de calibração (Pode ser instalada opcionalmente junto aos componentes eletrônicos. Nesse caso, a chave de calibração fica protegida pela marca de selagem S1)
- S3 – Entre os dispositivos medidores e os transdutores
- S4 – Nos dispositivos eliminadores e separadores de ar e gases

Cotas em mm

QUADRO ANEXO À PORTARIA INMETRO/DIMEL N.º 007 DE 16 DE JANEIRO DE 2018.



**REQUERENTE:**

GILBARCO VEEDER-ROOT SOLUÇÕES IND. E COM. LTDA.

VISTAS INTERNA, EXTERNA E PLANO DE SELAGEM  
DO MODELO PHR-1220-AV COM A SAÍDA DE MANGUEIRA ALTA

ANEXO 12

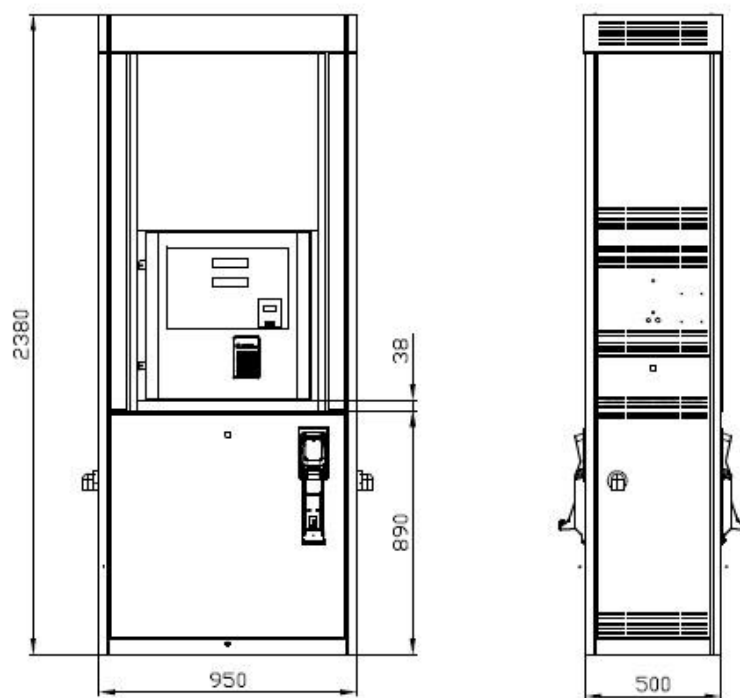
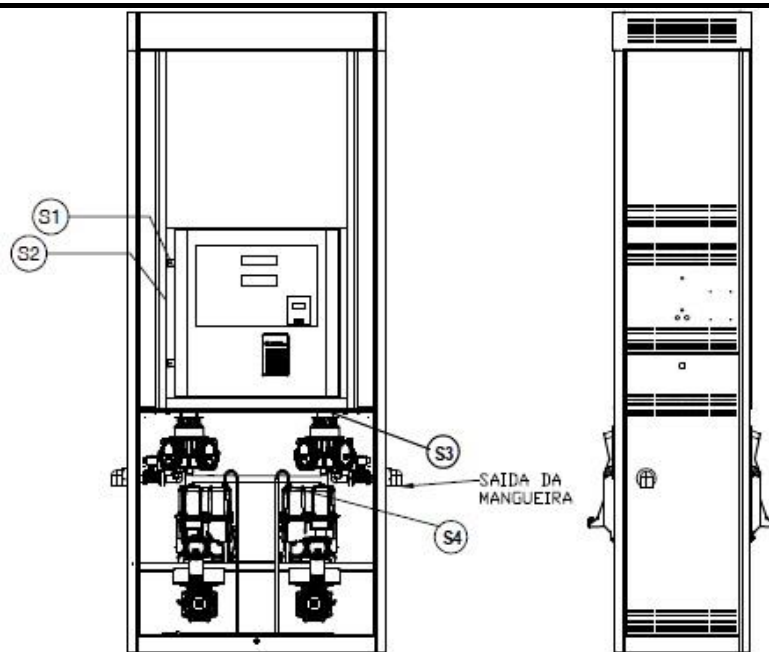

**PLANO DE SELAGEM**

- S1 – Nas portas de acesso aos componentes eletrônicos
- S2 – Chave de calibração (Pode ser instalada opcionalmente junto aos componentes eletrônicos. Nesse caso, a chave de calibração fica protegida pela marca de selagem S1)
- S3 – Entre os dispositivos medidores e os transdutores
- S4 – Nos dispositivos eliminadores e separadores de ar e gases

Cotas em mm

QUADRO ANEXO À PORTARIA INMETRO/DIMEL N.º 007 DE 16 DE JANEIRO DE 2018.



**REQUERENTE:**

GILBARCO VEEDER-ROOT SOLUÇÕES IND. E COM. LTDA.

VISTAS INTERNA, EXTERNA E PLANO DE SELAGEM  
DO MODELO PHR-1221-AV-LS COM A SAÍDA DE MANGUEIRA BAIXA

ANEXO 13

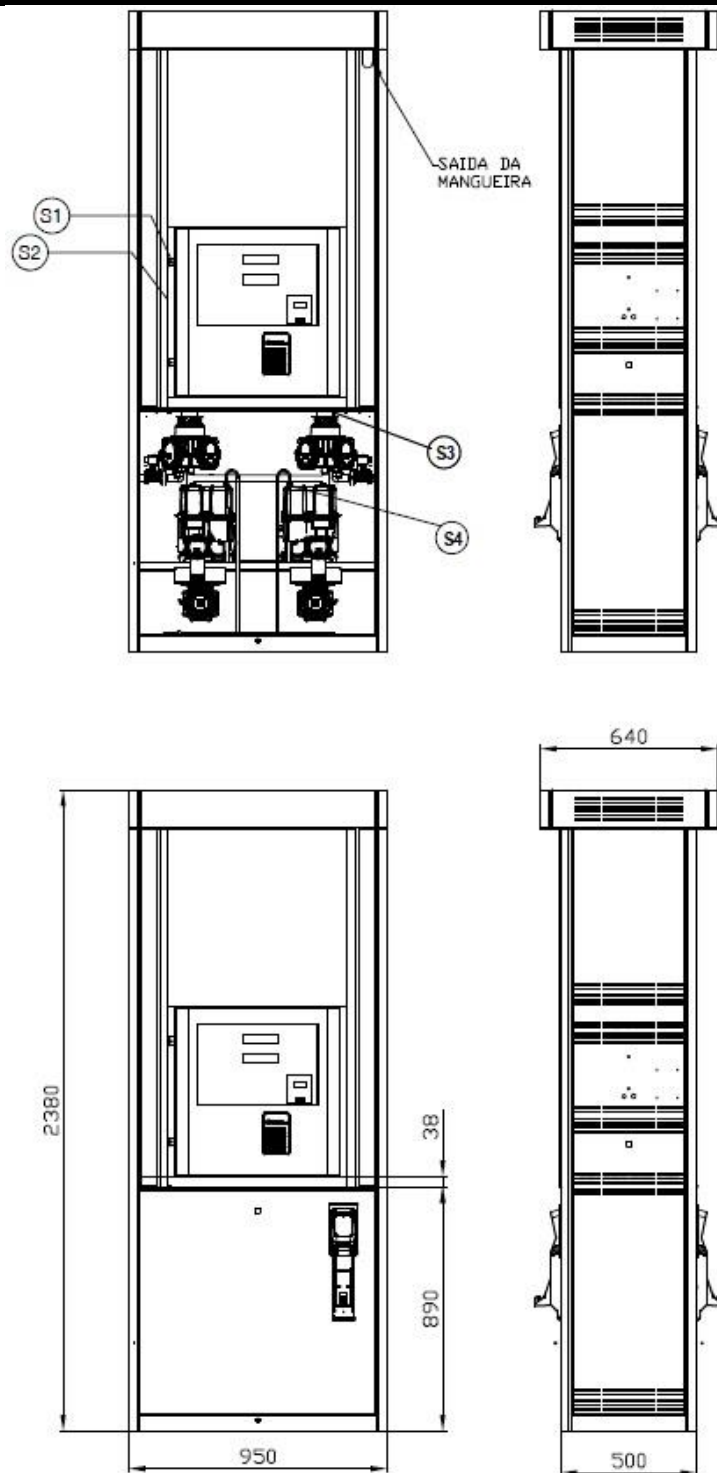

**PLANO DE SELAGEM**

S1 – Nas portas de acesso aos componentes eletrônicos

S2 – Chave de calibração (Pode ser instalada opcionalmente junto aos componentes eletrônicos. Nesse caso, a chave de calibração fica protegida pela marca de selagem S1)

S3 – Entre os dispositivos medidores e os transdutores

S4 – Nos dispositivos eliminadores e separadores de ar e gases

Cotas em mm

QUADRO ANEXO À PORTARIA INMETRO/DIMEL N.º 007 DE 16 DE JANEIRO DE 2018.



**REQUERENTE:**

**GILBARCO VEEDER-ROOT SOLUÇÕES IND. E COM. LTDA.**

VISTAS INTERNA, EXTERNA E PLANO DE SELAGEM  
DO MODELO PHR-1221-AV COM A SAÍDA DE MANGUEIRA ALTA

ANEXO 14

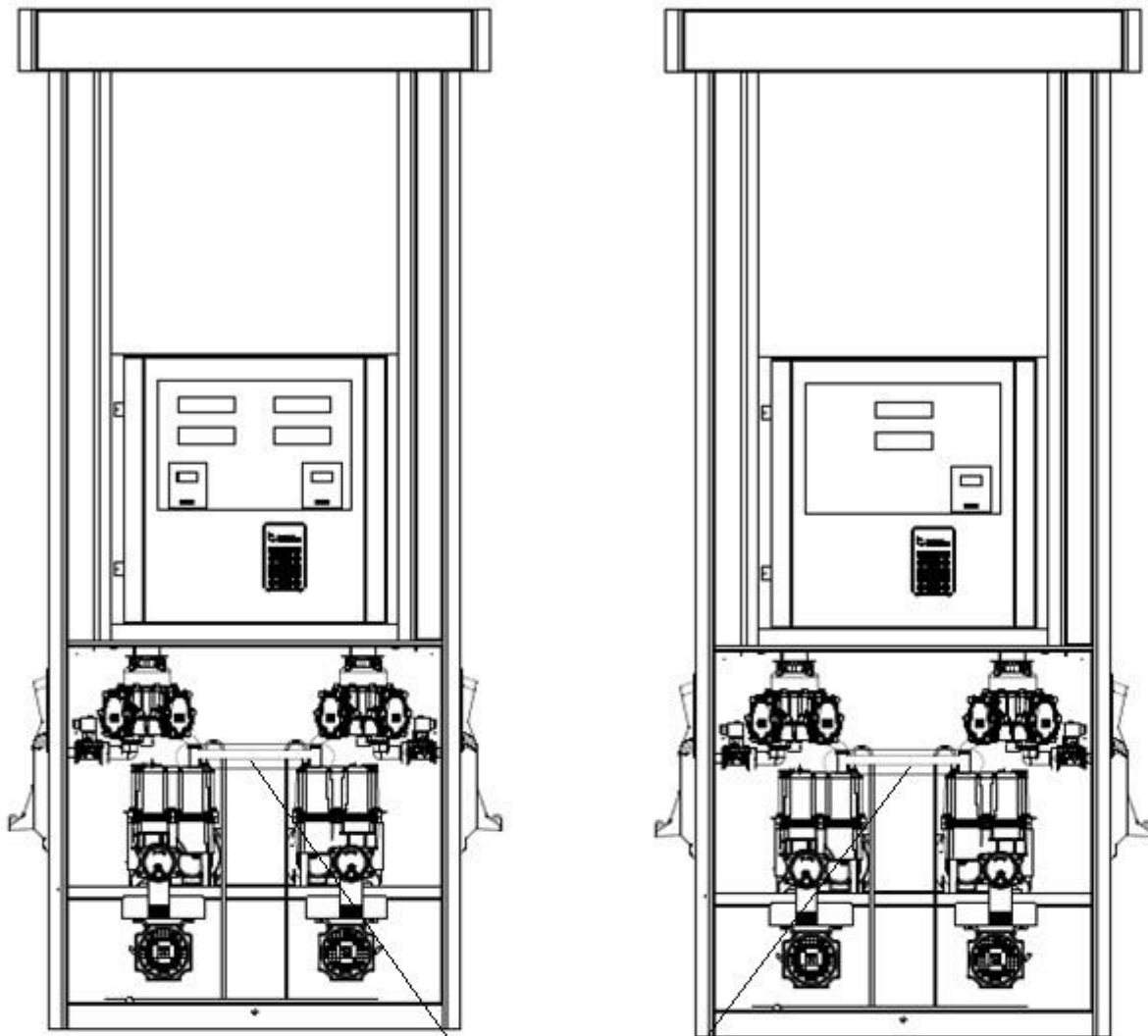

Vista com o detalhe de montagem do tubo na unidade de bombeamento

Vista com o detalhe do tubo

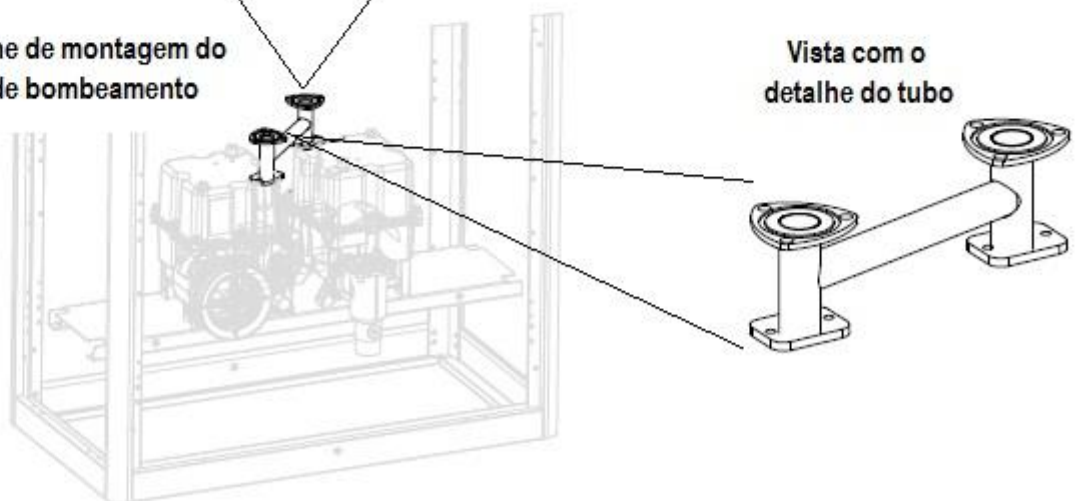

Obs.: Bombas AV com 2 unidades de bombeamento devem usar esse tubo.

QUADRO ANEXO À PORTARIA INMETRO/DIMEL N.º 007 DE 16 DE JANEIRO DE 2018.



**REQUERENTE:**

GILBARCO VEEDER-ROOT SOLUÇÕES IND. E COM. LTDA.

VISTAS INTERNAS DOS MODELOS PHR-1220-AV E PHR-1221-AV COM O  
DETALHE DO TUBO QUE INTERLIGA AS 2 UNIDADES DE  
BOMBEAMENTO

ANEXO 15

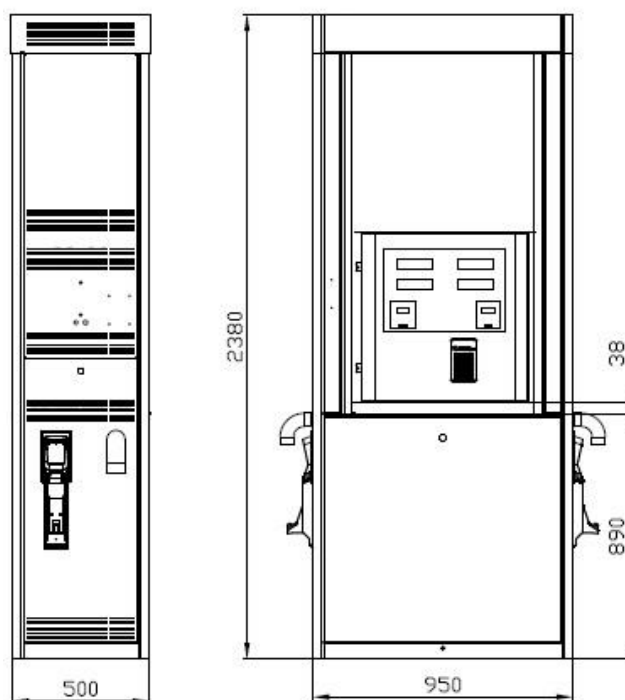
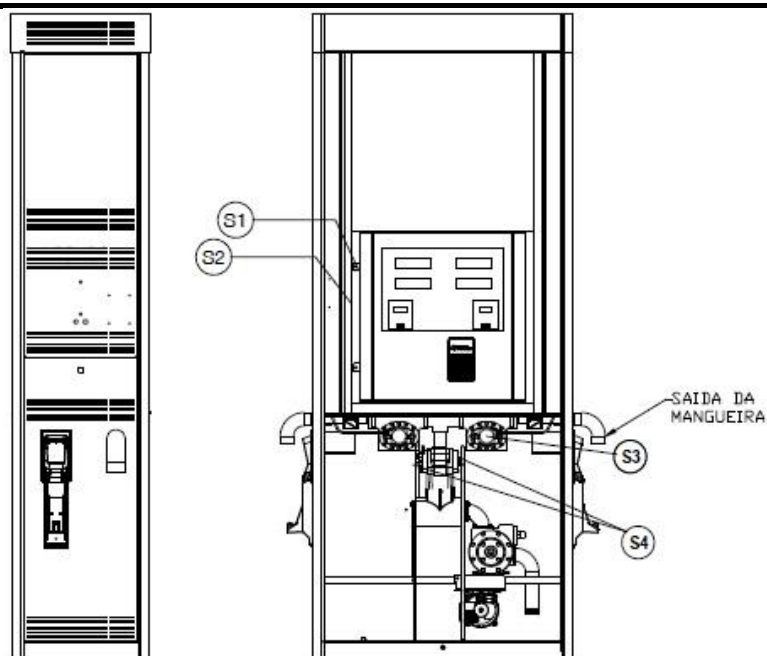

**PLANO DE SELAGEM**

- S1 – Nas portas de acesso aos componentes eletrônicos
- S2 – Chave de calibração (Pode ser instalada opcionalmente junto aos componentes eletrônicos. Nesse caso, a chave de calibração fica protegida pela marca de selagem S1)
- S3 – Entre os dispositivos medidores e os transdutores
- S4 – Nos dispositivos eliminadores e separadores de ar e gases

Cotas em mm

QUADRO ANEXO À PORTARIA INMETRO/DIMEL N.º 007 DE 16 DE JANEIRO DE 2018.



**REQUERENTE:**

GILBARCO VEEDER-ROOT SOLUÇÕES IND. E COM. LTDA.

VISTAS INTERNA, EXTERNA E PLANO DE SELAGEM  
DO MODELO PHR-1220-AV-L COM A SAÍDA DE MANGUEIRA BAIXA

ANEXO 16

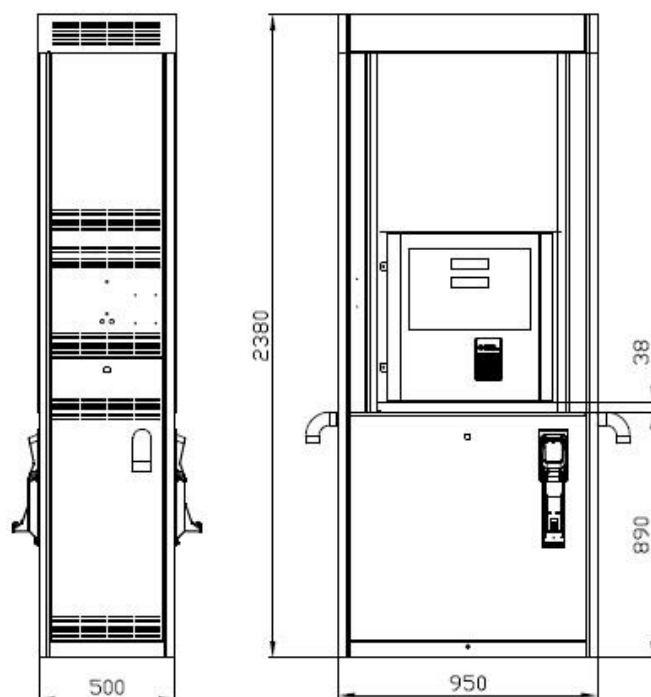
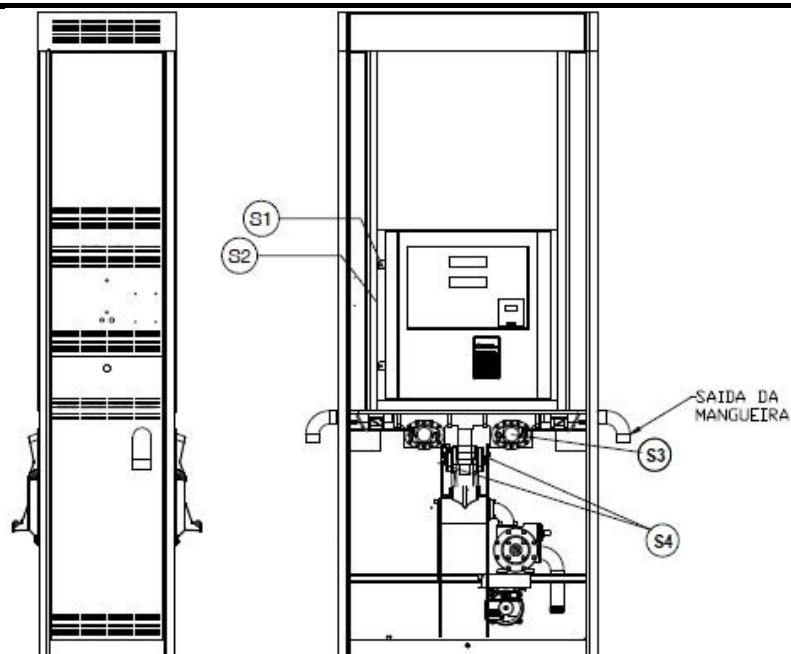

#### PLANO DE SELAGEM

- S1 – Nas portas de acesso aos componentes eletrônicos
- S2 – Chave de calibração (Pode ser instalada opcionalmente junto aos componentes eletrônicos. Nesse caso, a chave de calibração fica protegida pela marca de selagem S1)
- S3 – Entre os dispositivos medidores e os transdutores
- S4 – Nos dispositivos eliminadores e separadores de ar e gases

Cotas em mm

QUADRO ANEXO À PORTARIA INMETRO/DIMEL N.º 007 DE 16 DE JANEIRO DE 2018.



#### REQUERENTE:

GILBARCO VEEDER-ROOT SOLUÇÕES IND. E COM. LTDA.

VISTAS INTERNA, EXTERNA E PLANO DE SELAGEM  
DO MODELO PHR-1221-AV-L COM A SAÍDA DE MANGUEIRA BAIXA

ANEXO 17

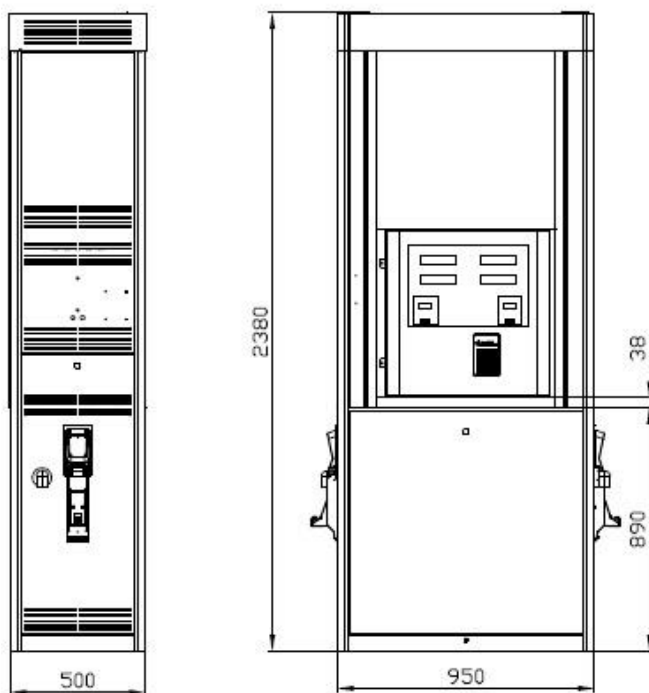
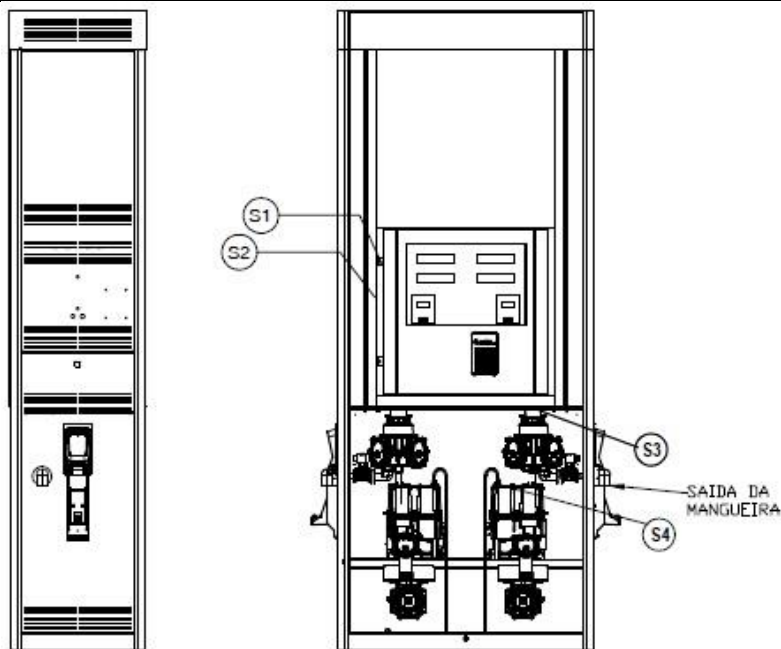

#### PLANO DE SELAGEM

S1 – Nas portas de acesso aos componentes eletrônicos

S2 – Chave de calibração (Pode ser instalada opcionalmente junto aos componentes eletrônicos. Nesse caso, a chave de calibração fica protegida pela marca de selagem S1)

S3 – Entre os dispositivos medidores e os transdutores

S4 – Nos dispositivos eliminadores e separadores de ar e gases

Cotas em mm

QUADRO ANEXO À PORTARIA INMETRO/DIMEL N.º 007 DE 16 DE JANEIRO DE 2018.



#### REQUERENTE:

GILBARCO VEEDER-ROOT SOLUÇÕES IND. E COM. LTDA.

VISTAS INTERNA, EXTERNA E PLANO DE SELAGEM  
DO MODELO PHR-2220-L COM A SAÍDA DA MANGUEIRA BAIXA

ANEXO 18

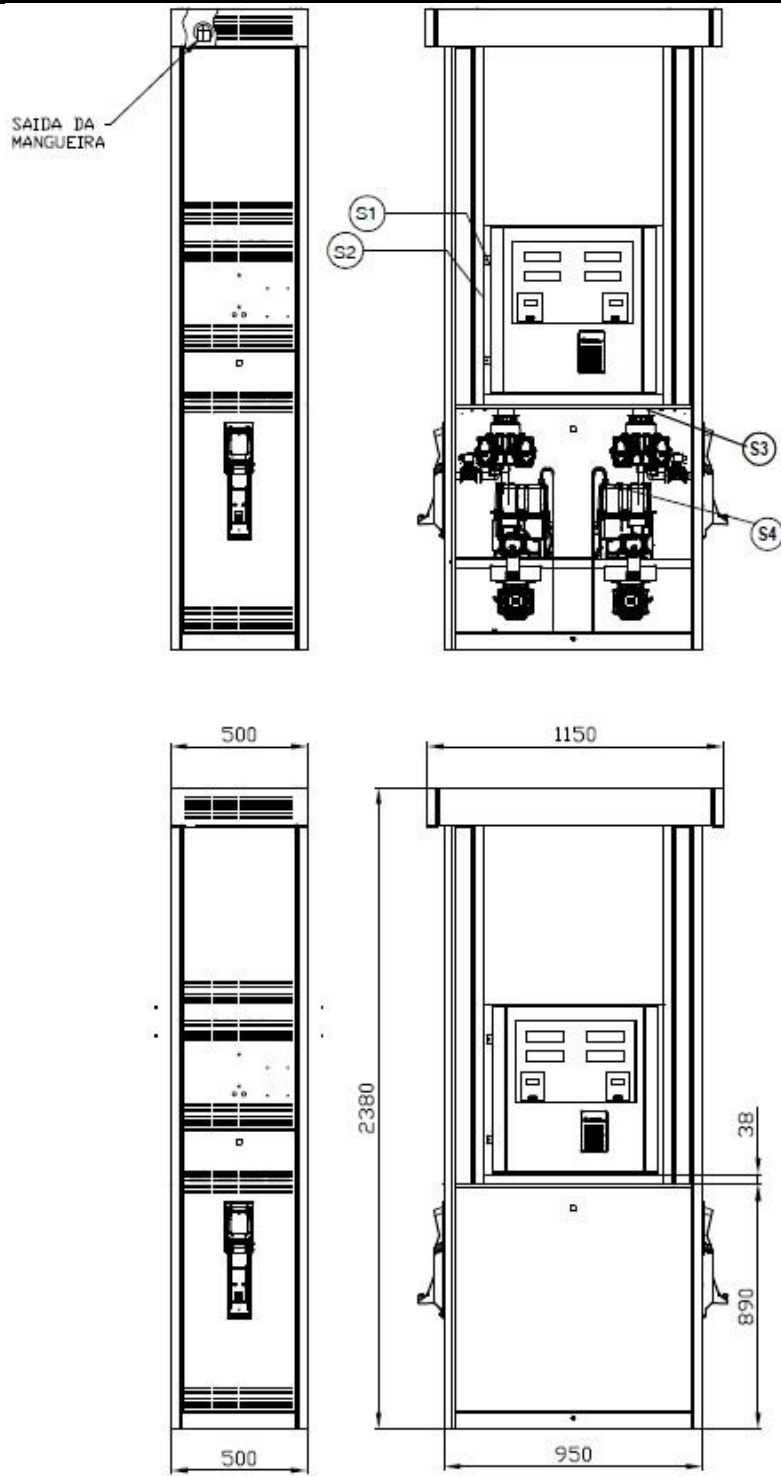

**PLANO DE SELAGEM**

- S1 – Nas portas de acesso aos componentes eletrônicos
- S2 – Chave de calibração (Pode ser instalada opcionalmente junto aos componentes eletrônicos. Nesse caso, a chave de calibração fica protegida pela marca de selagem S1)
- S3 – Entre os dispositivos medidores e os transdutores
- S4 – Nos dispositivos eliminadores e separadores de ar e gases

Cotas em mm

QUADRO ANEXO À PORTARIA INMETRO/DIMEL N.º 007 DE 16 DE JANEIRO DE 2018.

	<b>REQUERENTE:</b> <b>GILBARCO VEEDER-ROOT SOLUÇÕES IND. E COM. LTDA.</b>	
	<b>VISTAS INTERNA, EXTERNA E PLANO DE SELAGEM          DO MODELO PHR-2220 COM A SAÍDA DA MANGUEIRA ALTA</b>	<b>ANEXO 19</b>

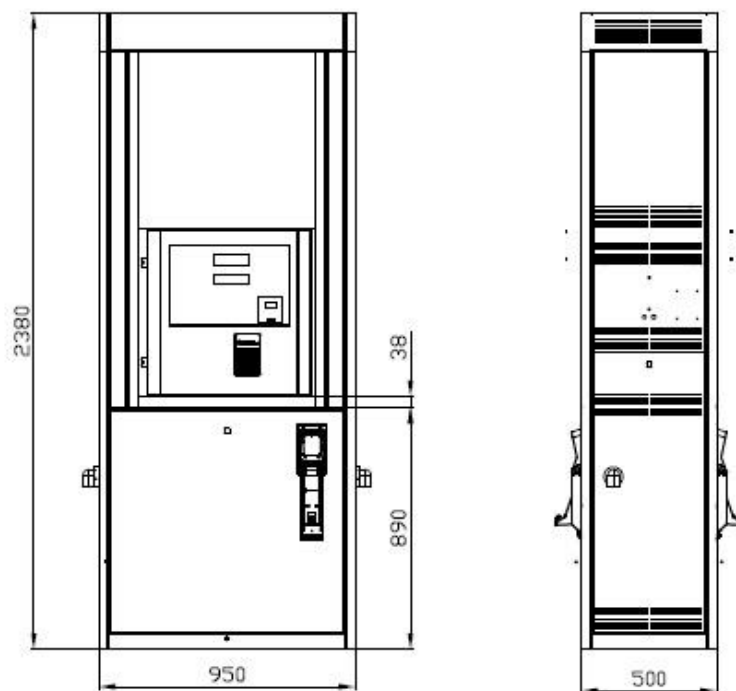
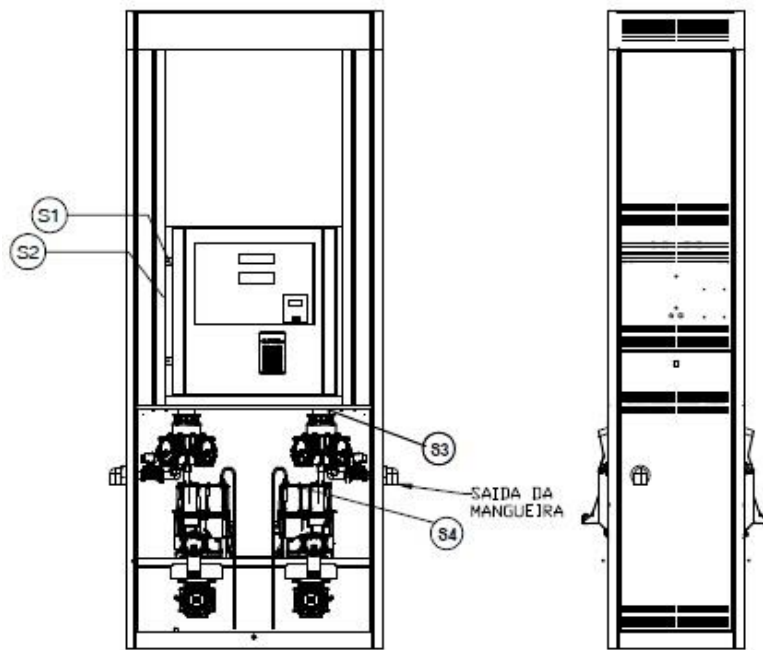

**PLANO DE SELAGEM**

S1 – Nas portas de acesso aos componentes eletrônicos

S2 – Chave de calibração (Pode ser instalada opcionalmente junto aos componentes eletrônicos. Nesse caso, a chave de calibração fica protegida pela marca de selagem S1)

S3 – Entre os dispositivos medidores e os transdutores

S4 – Nos dispositivos eliminadores e separadores de ar e gases

Cotas em mm

QUADRO ANEXO À PORTARIA INMETRO/DIMEL N.º 007 DE 16 DE JANEIRO DE 2018.



**REQUERENTE:**

GILBARCO VEEDER-ROOT SOLUÇÕES IND. E COM. LTDA.

VISTA INTERNA, EXTERNA E PLANO DE SELAGEM  
DO MODELO PHR-2221-L COM A SAÍDA DA MANGUEIRA BAIXA

ANEXO 20

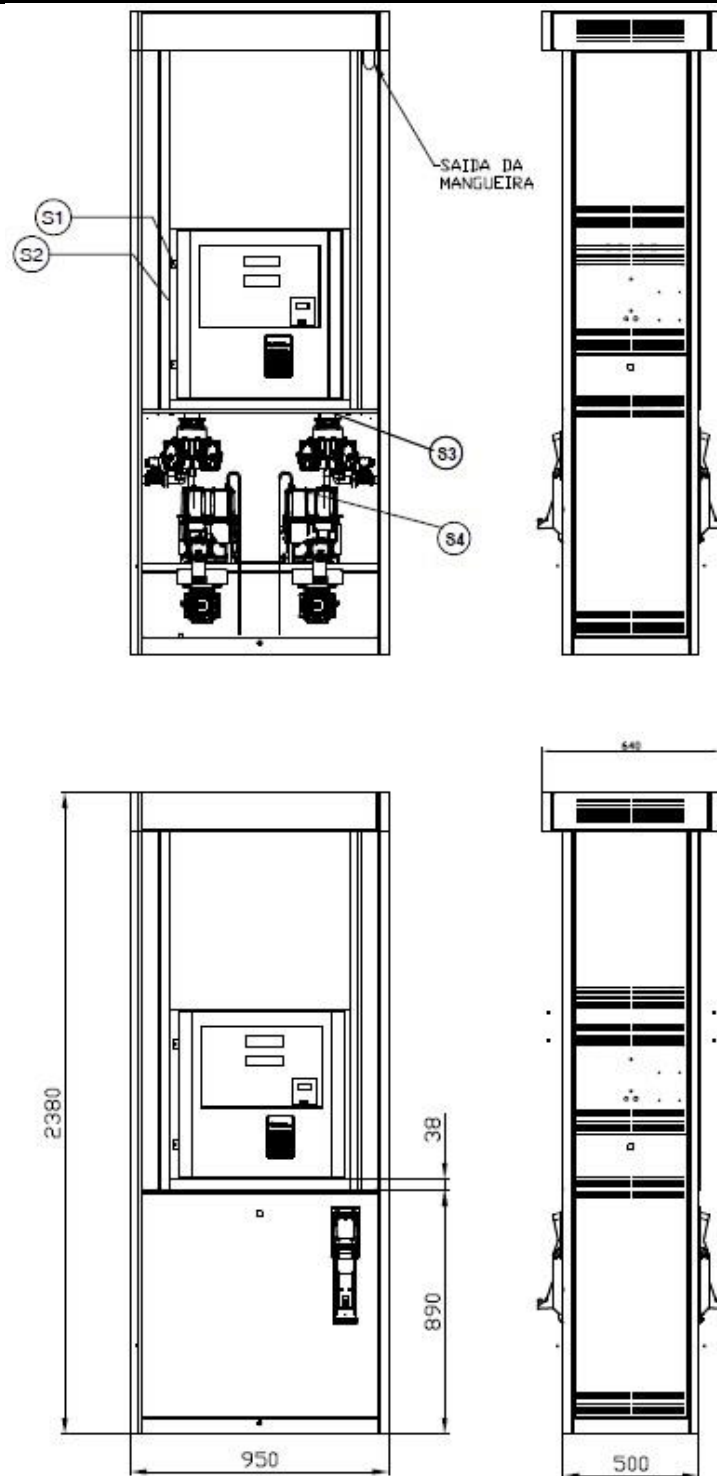

**PLANO DE SELAGEM**

- S1 – Nas portas de acesso aos componentes eletrônicos
- S2 – Chave de calibração (Pode ser instalada opcionalmente junto aos componentes eletrônicos. Nesse caso, a chave de calibração fica protegida pela marca de selagem S1)
- S3 – Entre os dispositivos medidores e os transdutores
- S4 – Nos dispositivos eliminadores e separadores de ar e gases

Cotas em mm

QUADRO ANEXO À PORTARIA INMETRO/DIMEL N.º 007 DE 16 DE JANEIRO DE 2018.



**REQUERENTE:**

GILBARCO VEEDER-ROOT SOLUÇÕES IND. E COM. LTDA.

VISTAS INTERNA, EXTERNA E PLANO DE SELAGEM  
DO MODELO PHR-2221 COM A SAÍDA DA MANGUEIRA ALTA

ANEXO 21

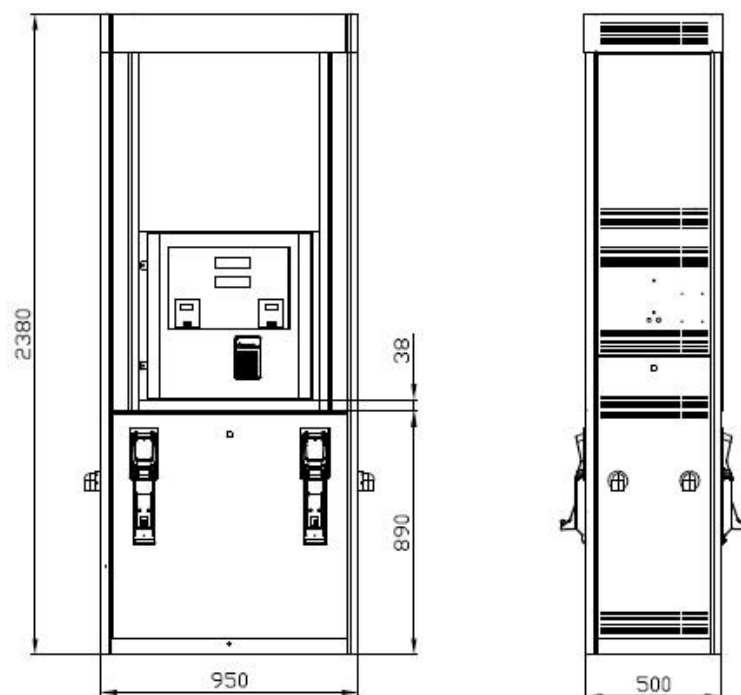
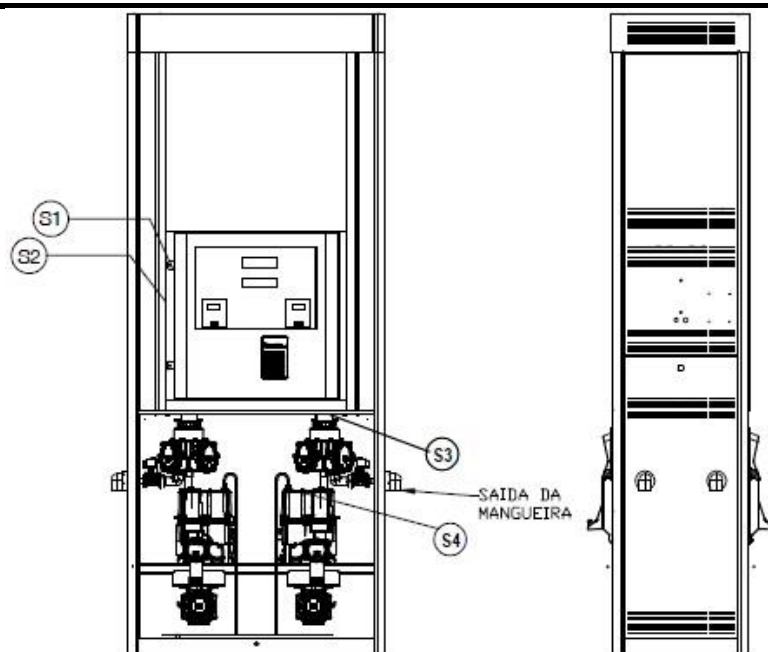

**PLANO DE SELAGEM**

- S1 – Nas portas de acesso aos componentes eletrônicos
- S2 – Chave de calibração (Pode ser instalada opcionalmente junto aos componentes eletrônicos. Nesse caso, a chave de calibração fica protegida pela marca de selagem S1)
- S3 – Entre os dispositivos medidores e os transdutores
- S4 – Nos dispositivos eliminadores e separadores de ar e gases

Cotas em mm

QUADRO ANEXO À PORTARIA INMETRO/DIMEL N.º 007 DE 16 DE JANEIRO DE 2018.



**REQUERENTE:**

GILBARCO VEEDER-ROOT SOLUÇÕES IND. E COM. LTDA.

VISTAS INTERNA, EXTERNA E PLANO DE SELAGEM  
DO MODELO PHR-2421-L COM A SAÍDA DA MANGUEIRA BAIXA

ANEXO 22

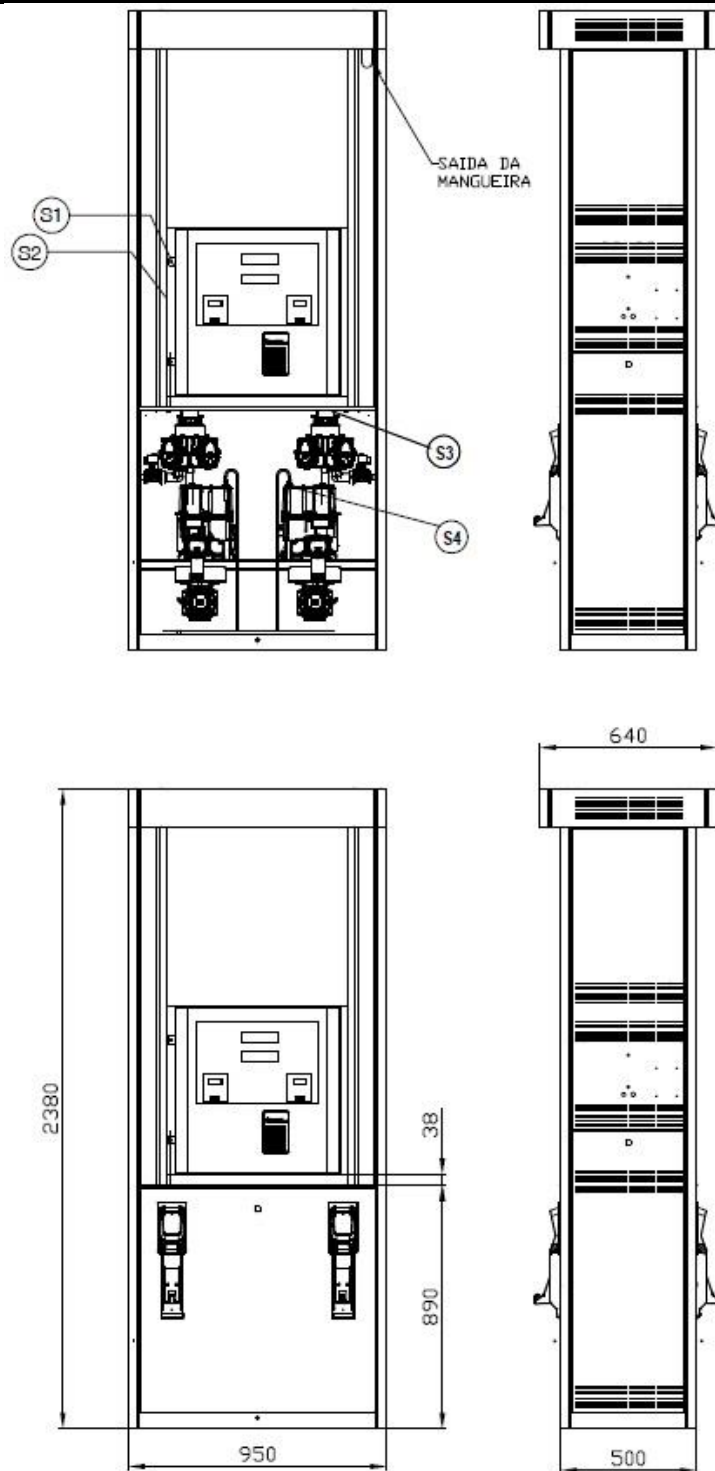

**PLANO DE SELAGEM**

- S1 – Nas portas de acesso aos componentes eletrônicos
- S2 – Chave de calibração (Pode ser instalada opcionalmente junto aos componentes eletrônicos. Nesse caso, a chave de calibração fica protegida pela marca de selagem S1)
- S3 – Entre os dispositivos medidores e os transdutores
- S4 – Nos dispositivos eliminadores e separadores de ar e gases

Cotas em mm

QUADRO ANEXO À PORTARIA INMETRO/DIMEL N.º 007 DE 16 DE JANEIRO DE 2018.



**REQUERENTE:**

**GILBARCO VEEDER-ROOT SOLUÇÕES IND. E COM. LTDA.**

VISTAS INTERNA, EXTERNA E PLANO DE SELAGEM  
DO MODELO PHR-2421 COM A SAÍDA DA MANGUEIRA ALTA

ANEXO 23

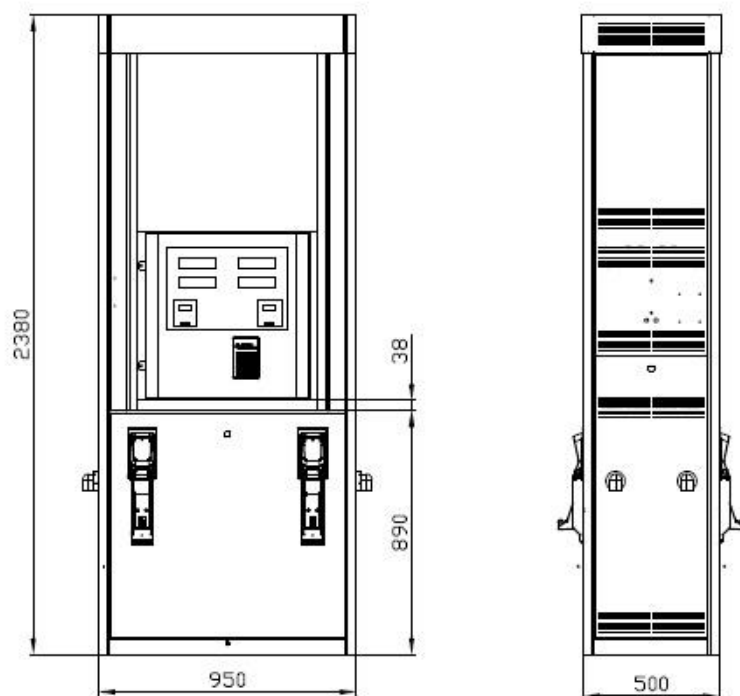
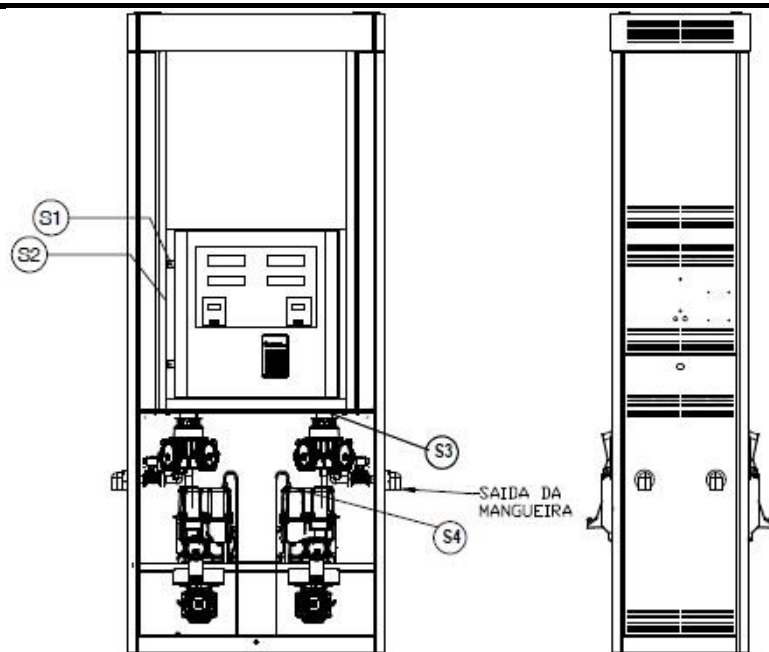

**PLANO DE SELAGEM**

- S1 – Nas portas de acesso aos componentes eletrônicos
- S2 – Chave de calibração (Pode ser instalada opcionalmente junto aos componentes eletrônicos. Nesse caso, a chave de calibração fica protegida pela marca de selagem S1)
- S3 – Entre os dispositivos medidores e os transdutores
- S4 – Nos dispositivos eliminadores e separadores de ar e gases

Cotas em mm

QUADRO ANEXO À PORTARIA INMETRO/DIMEL N.º 007 DE 16 DE JANEIRO DE 2018.



**REQUERENTE:**

GILBARCO VEEDER-ROOT SOLUÇÕES IND. E COM. LTDA.

VISTAS INTERNA, EXTERNA E PLANO DE SELAGEM  
DO MODELO PHR-2422-L COM A SAÍDA DA MANGUEIRA BAIXA

ANEXO 24

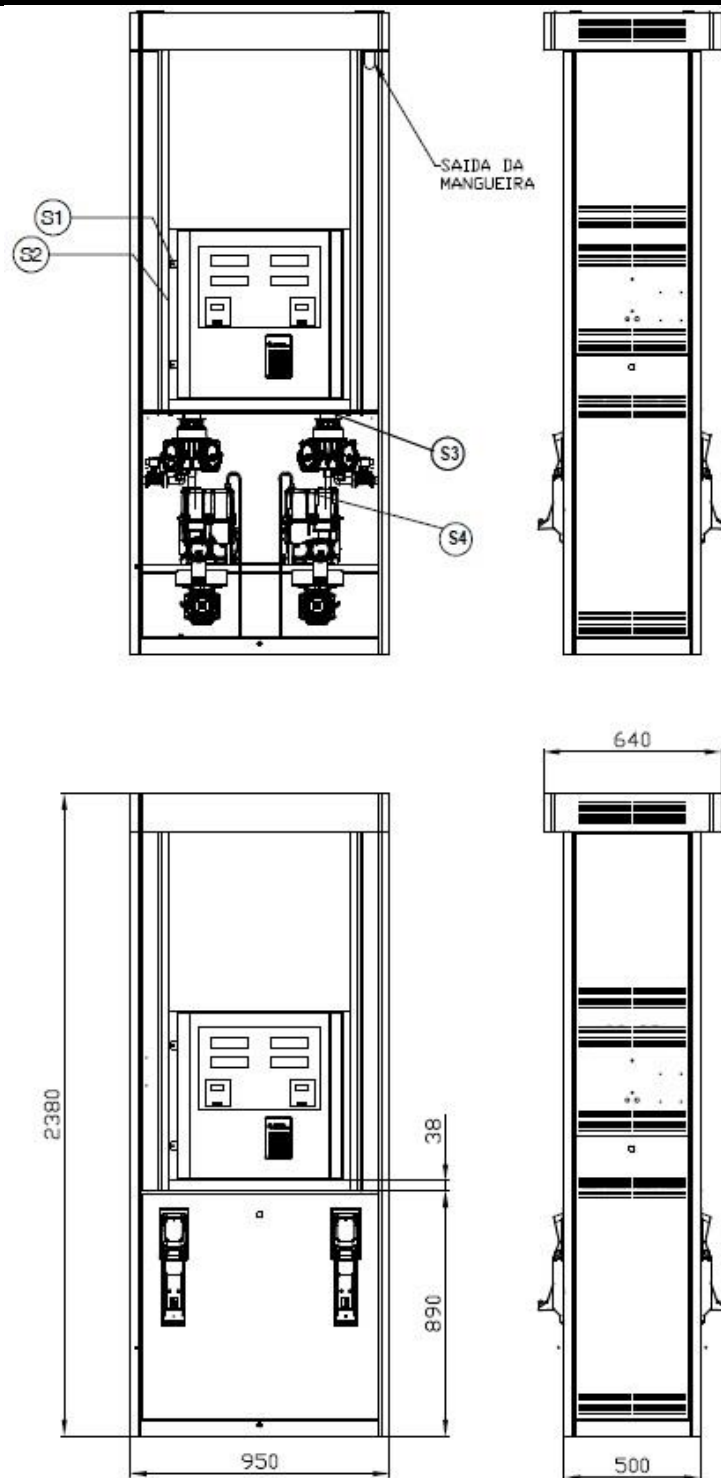

**PLANO DE SELAGEM**

- S1 – Nas portas de acesso aos componentes eletrônicos
- S2 – Chave de calibração (Pode ser instalada opcionalmente junto aos componentes eletrônicos. Nesse caso, a chave de calibração fica protegida pela marca de selagem S1)
- S3 – Entre os dispositivos medidores e os transdutores
- S4 – Nos dispositivos eliminadores e separadores de ar e gases

Cotas em mm

QUADRO ANEXO À PORTARIA INMETRO/DIMEL N.º 007 DE 16 DE JANEIRO DE 2018.



**REQUERENTE:**

GILBARCO VEEDER-ROOT SOLUÇÕES IND. E COM. LTDA.

VISTAS INTERNA, EXTERNA E PLANO DE SELAGEM  
DO MODELO PHR-2422 COM A SAÍDA DA MANGUEIRA ALTA

ANEXO 25

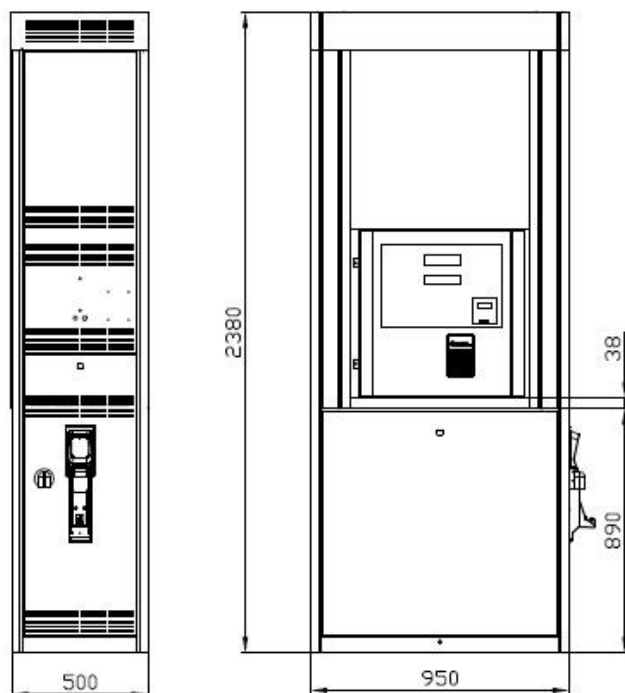
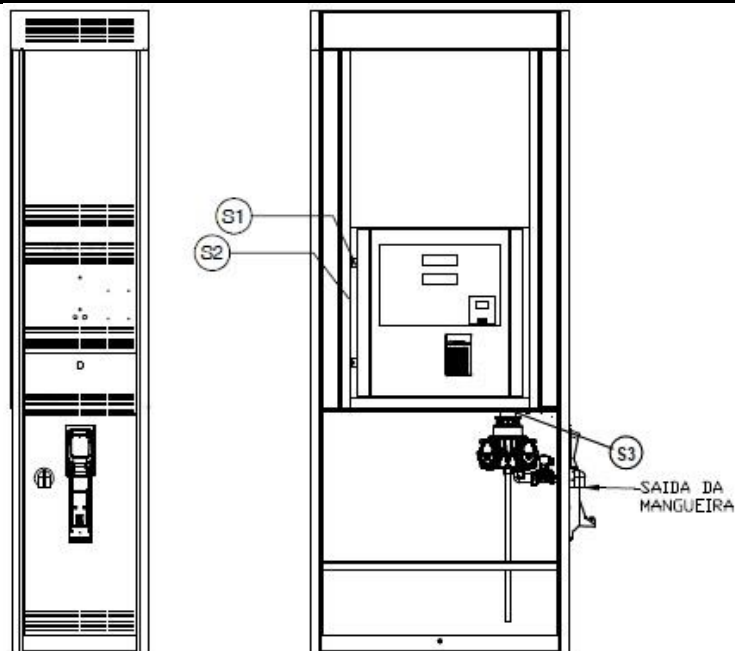

**PLANO DE SELAGEM**

- S1 – Nas portas de acesso aos componentes eletrônicos
- S2 – Chave de calibração (Pode ser instalada opcionalmente junto aos componentes eletrônicos. Nesse caso, a chave de calibração fica protegida pela marca de selagem S1)
- S3 – Entre os dispositivos medidores e os transdutores

Cotas em mm

QUADRO ANEXO À PORTARIA INMETRO/DIMEL N.º 007 DE 16 DE JANEIRO DE 2018.



**REQUERENTE:**

GILBARCO VEEDER-ROOT SOLUÇÕES IND. E COM. LTDA.

VISTAS INTERNA, EXTERNA E PLANO DE SELAGEM  
DO MODELO PHR-1120-D-L COM A SAÍDA DA MANGUEIRA BAIXA

ANEXO 26

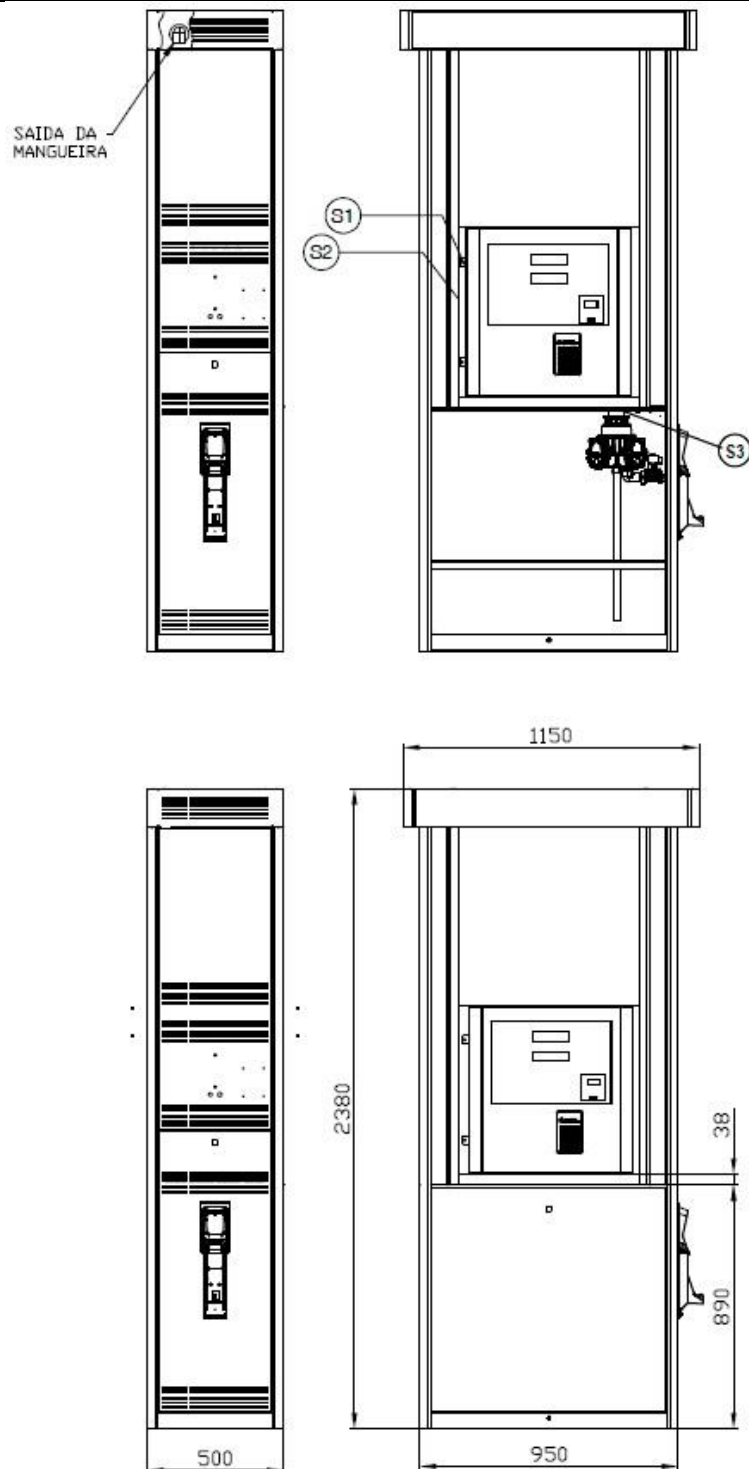

**PLANO DE SELAGEM**

S1 – Nas portas de acesso aos componentes eletrônicos

S2 – Chave de calibração (Pode ser instalada opcionalmente junto aos componentes eletrônicos. Nesse caso, a chave de calibração fica protegida pela marca de selagem S1)

S3 – Entre os dispositivos medidores e os transdutores

Cotas em mm

QUADRO ANEXO À PORTARIA INMETRO/DIMEL N.º 007 DE 16 DE JANEIRO DE 2018.



**REQUERENTE:**

GILBARCO VEEDER-ROOT SOLUÇÕES IND. E COM. LTDA.

VISTAS INTERNA, EXTERNA E PLANO DE SELAGEM  
DO MODELO PHR-1120-D COM A SAÍDA DA MANGUEIRA ALTA

ANEXO 27

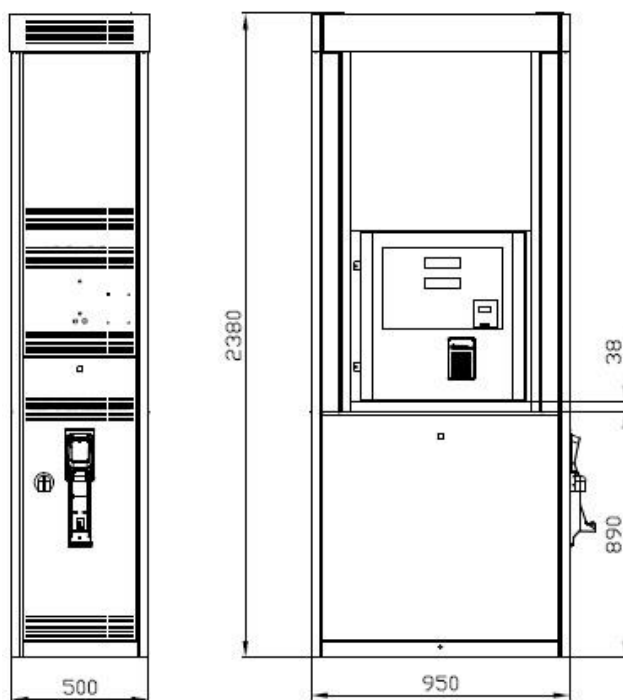
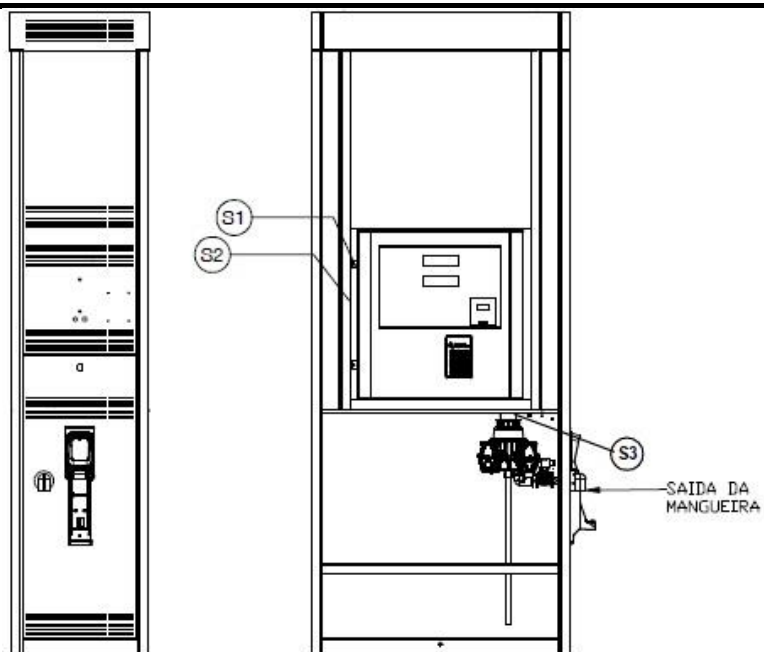

**PLANO DE SELAGEM**

- S1 – Nas portas de acesso aos componentes eletrônicos
- S2 – Chave de calibração (Pode ser instalada opcionalmente junto aos componentes eletrônicos. Nesse caso, a chave de calibração fica protegida pela marca de selagem S1)
- S3 – Entre os dispositivos medidores e os transdutores

Cotas em mm

QUADRO ANEXO À PORTARIA INMETRO/DIMEL N.º 007 DE 16 DE JANEIRO DE 2018.



**REQUERENTE:**

GILBARCO VEEDER-ROOT SOLUÇÕES IND. E COM. LTDA.

VISTAS INTERNA, EXTERNA E PLANO DE SELAGEM  
DO MODELO PHR-1120-D-AV-LS COM A SAÍDA DA MANGUEIRA BAIXA

ANEXO 28

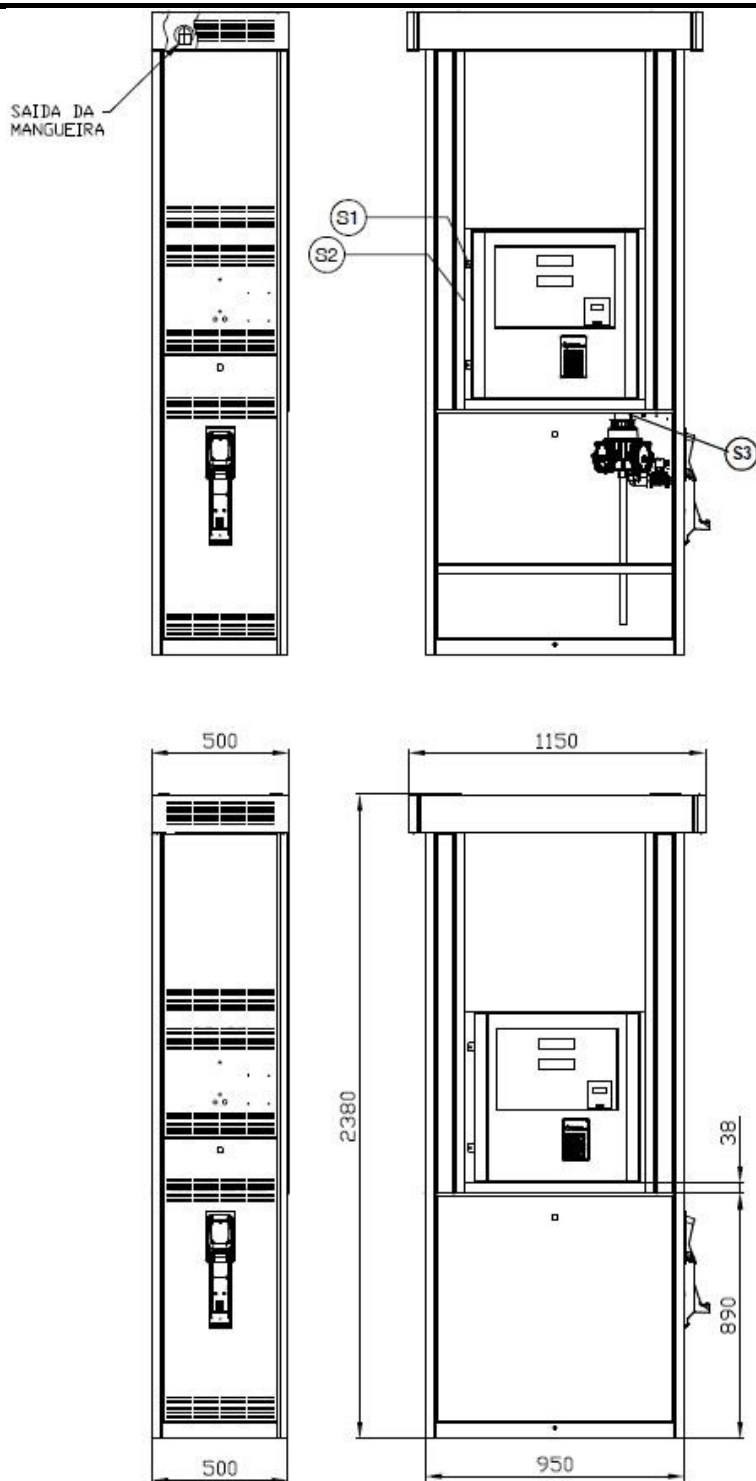

**PLANO DE SELAGEM**

S1 – Nas portas de acesso aos componentes eletrônicos

S2 – Chave de calibração (Pode ser instalada opcionalmente junto aos componentes eletrônicos. Nesse caso, a chave de calibração fica protegida pela marca de selagem S1)

S3 – Entre os dispositivos medidores e os transdutores

Cotas em mm

QUADRO ANEXO À PORTARIA INMETRO/DIMEL N.º 007 DE 16 DE JANEIRO DE 2018.



**REQUERENTE:**

GILBARCO VEEDER-ROOT SOLUÇÕES IND. E COM. LTDA.

VISTAS INTERNA, EXTERNA E PLANO DE SELAGEM  
DO MODELO PHR-1120-D-AV COM A SAÍDA DA MANGUEIRA ALTA

ANEXO 29

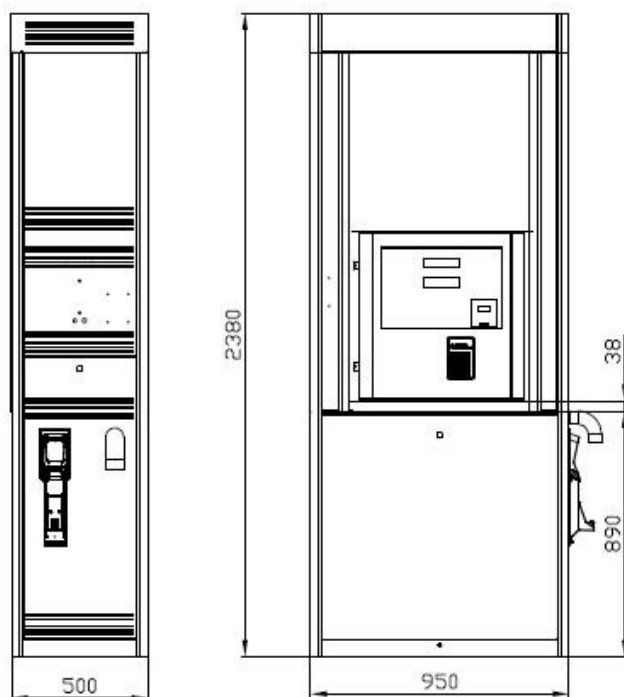
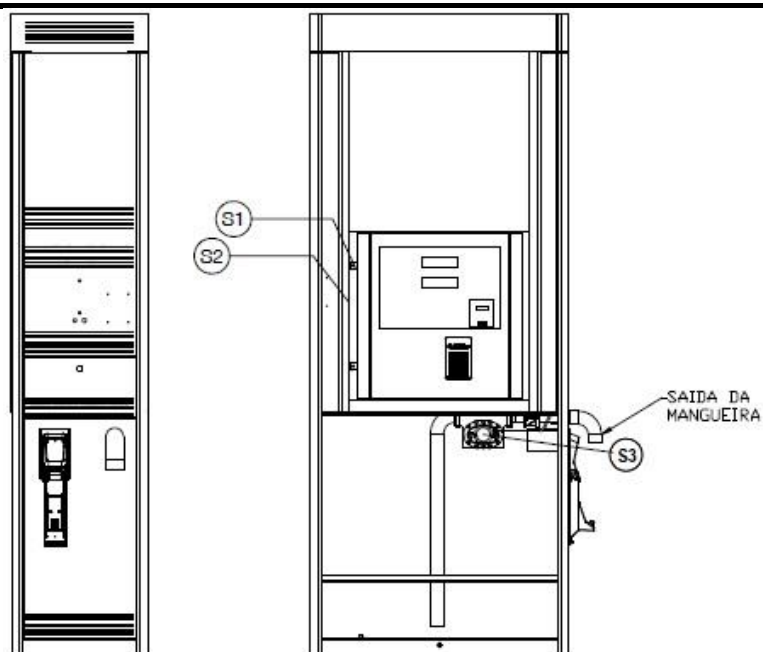

**PLANO DE SELAGEM**

S1 – Nas portas de acesso aos componentes eletrônicos

S2 – Chave de calibração (Pode ser instalada opcionalmente junto aos componentes eletrônicos. Nesse caso, a chave de calibração fica protegida pela marca de selagem S1)

S3 – Entre os dispositivos medidores e os transdutores

Cotas em mm

QUADRO ANEXO À PORTARIA INMETRO/DIMEL N.º 007 DE 16 DE JANEIRO DE 2018.



**REQUERENTE:**

GILBARCO VEEDER-ROOT SOLUÇÕES IND. E COM. LTDA.

VISTAS INTERNA, EXTERNA E PLANO DE SELAGEM  
DO MODELO PHR-1120-D-AV-L COM A SAÍDA DA MANGUEIRA BAIXA

ANEXO 30

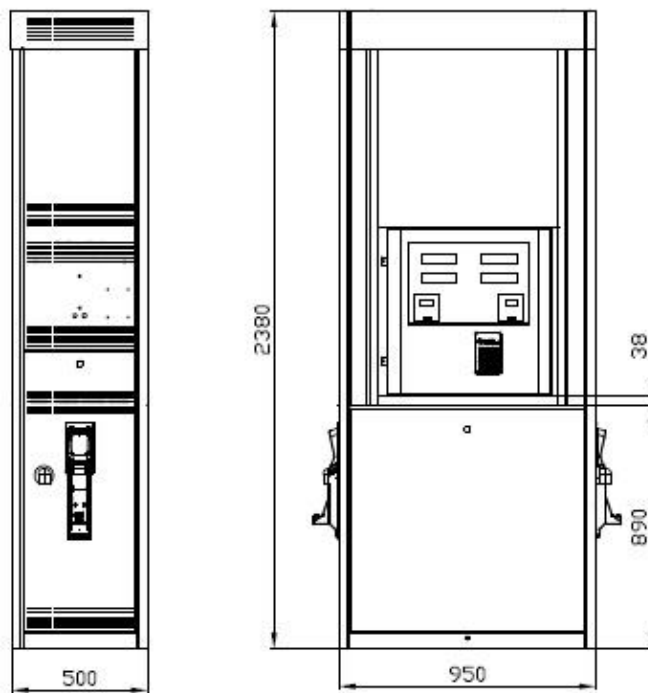
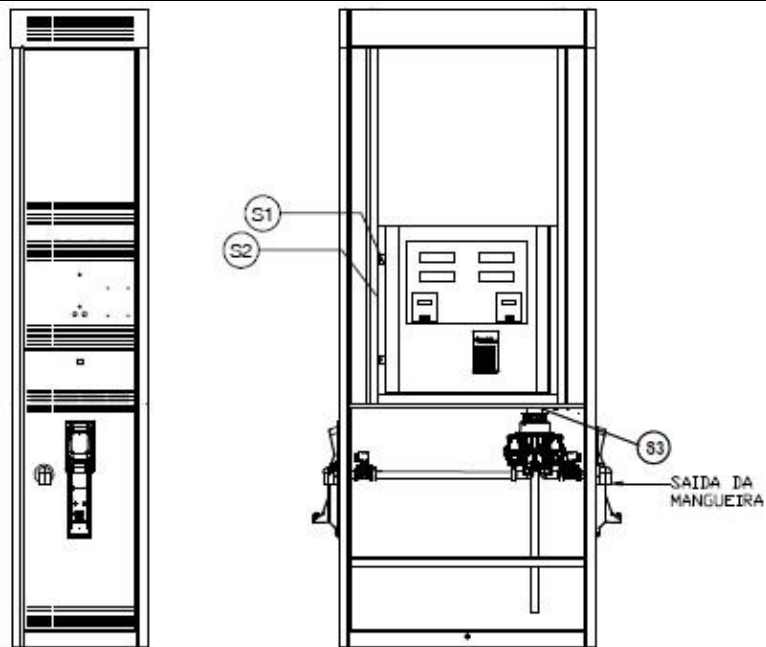

**PLANO DE SELAGEM**

S1 – Nas portas de acesso aos componentes eletrônicos

S2 – Chave de calibração (Pode ser instalada opcionalmente junto aos componentes eletrônicos. Nesse caso, a chave de calibração fica protegida pela marca de selagem S1)

S3 – Entre os dispositivos medidores e os transdutores

Cotas em mm

QUADRO ANEXO À PORTARIA INMETRO/DIMEL N.º 007 DE 16 DE JANEIRO DE 2018.



**REQUERENTE:**

GILBARCO VEEDER-ROOT SOLUÇÕES IND. E COM. LTDA.

VISTAS INTERNA, EXTERNA E PLANO DE SELAGEM  
DO MODELO PHR-1220-D-L COM A SAÍDA DA MANGUEIRA BAIXA

ANEXO 31

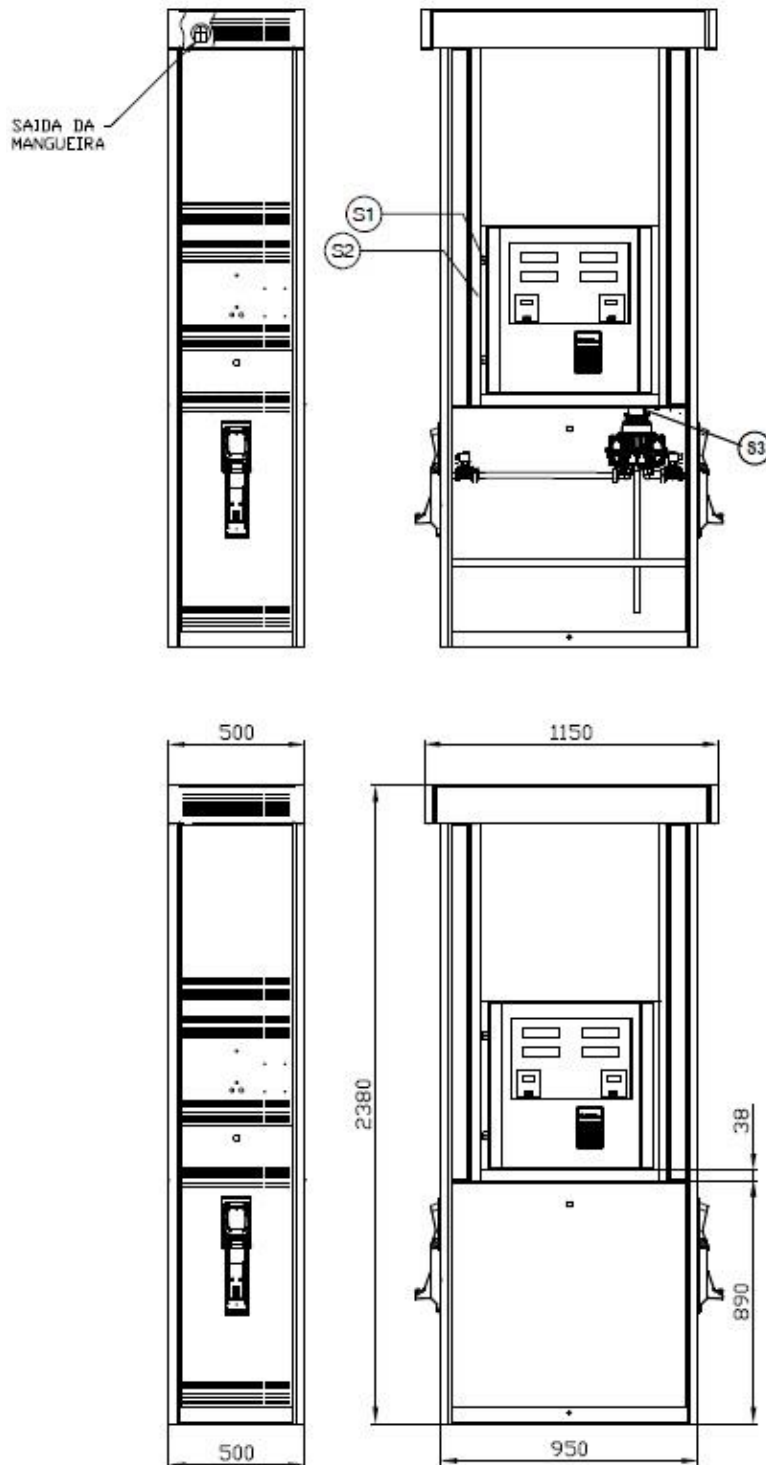

**PLANO DE SELAGEM**

S1 – Nas portas de acesso aos componentes eletrônicos

S2 – Chave de calibração (Pode ser instalada opcionalmente junto aos componentes eletrônicos. Nesse caso, a chave de calibração fica protegida pela marca de selagem S1)

S3 – Entre os dispositivos medidores e os transdutores

Cotas em mm

QUADRO ANEXO À PORTARIA INMETRO/DIMEL N.º 007 DE 16 DE JANEIRO DE 2018.



**REQUERENTE:**

GILBARCO VEEDER-ROOT SOLUÇÕES IND. E COM. LTDA.

VISTAS INTERNA, EXTERNA E PLANO DE SELAGEM  
DO MODELO PHR-1220-D COM A SAÍDA DA MANGUEIRA ALTA

ANEXO 32

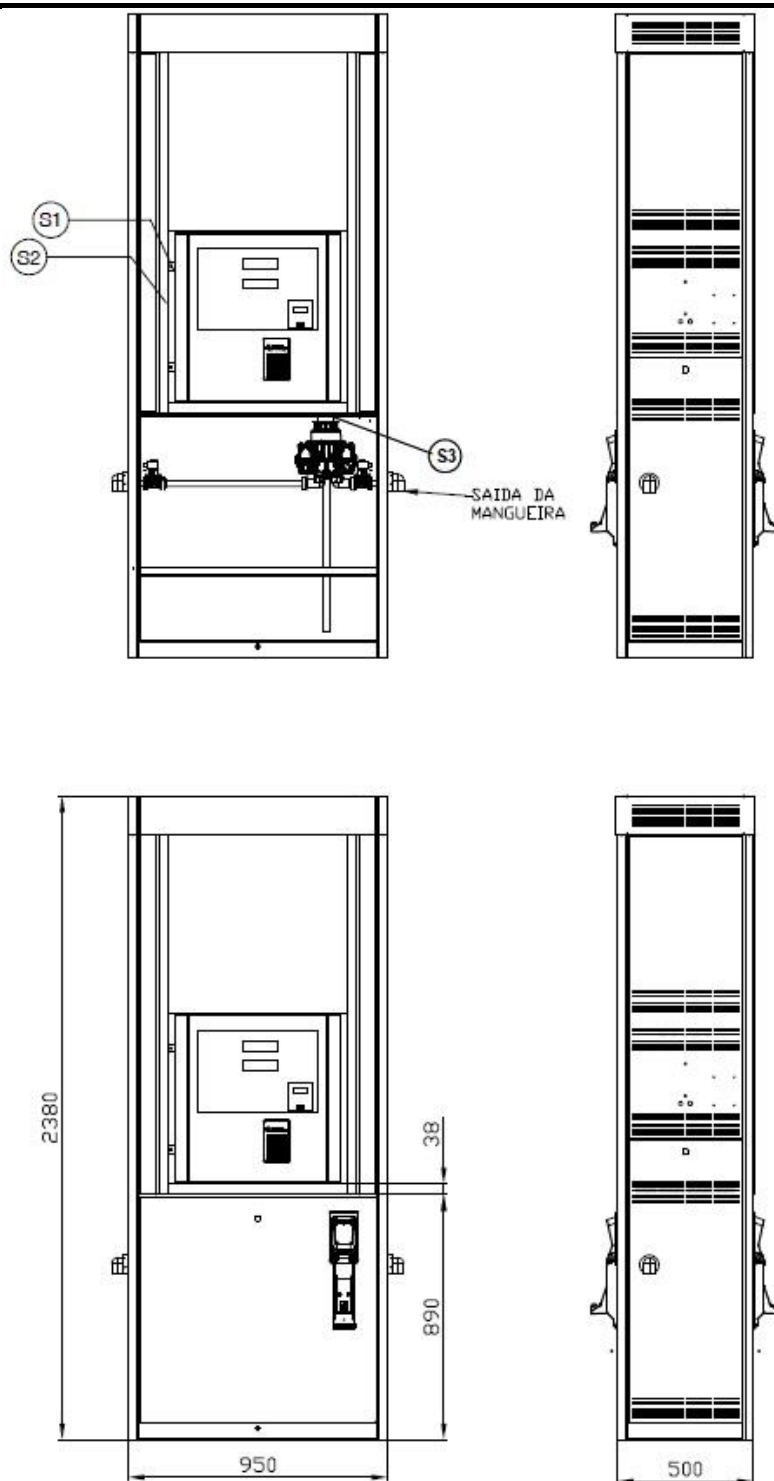

**PLANO DE SELAGEM**

- S1 – Nas portas de acesso aos componentes eletrônicos
- S2 – Chave de calibração (Pode ser instalada opcionalmente junto aos componentes eletrônicos. Nesse caso, a chave de calibração fica protegida pela marca de selagem S1)
- S3 – Entre os dispositivos medidores e os transdutores

Cotas em mm

QUADRO ANEXO À PORTARIA INMETRO/DIMEL N.º 007 DE 16 DE JANEIRO DE 2018.



**REQUERENTE:**

GILBARCO VEEDER-ROOT SOLUÇÕES IND. E COM. LTDA.

VISTAS INTERNA, EXTERNA E PLANO DE SELAGEM  
DO MODELO PHR-1221-D-L COM A SAÍDA DA MANGUEIRA BAIXA

ANEXO 33

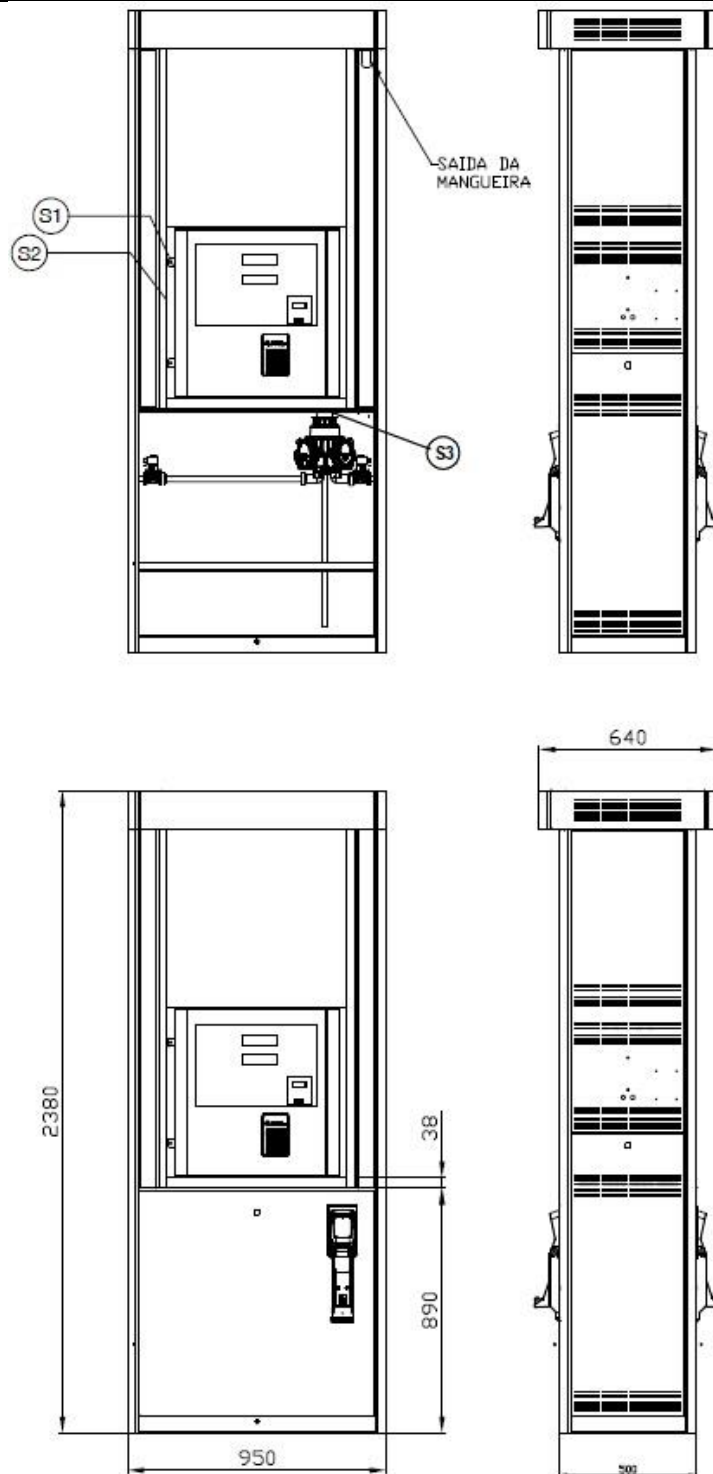

**PLANO DE SELAGEM**

- S1 – Nas portas de acesso aos componentes eletrônicos
- S2 – Chave de calibração (Pode ser instalada opcionalmente junto aos componentes eletrônicos. Nesse caso, a chave de calibração fica protegida pela marca de selagem S1)
- S3 – Entre os dispositivos medidores e os transdutores

Cotas em mm

QUADRO ANEXO À PORTARIA INMETRO/DIMEL N.º 007 DE 16 DE JANEIRO DE 2018.



**REQUERENTE:**

GILBARCO VEEDER-ROOT SOLUÇÕES IND. E COM. LTDA.

VISTAS INTERNA, EXTERNA E PLANO DE SELAGEM  
DO MODELO PHR-1221-D COM A SAÍDA DA MANGUEIRA ALTA

ANEXO 34

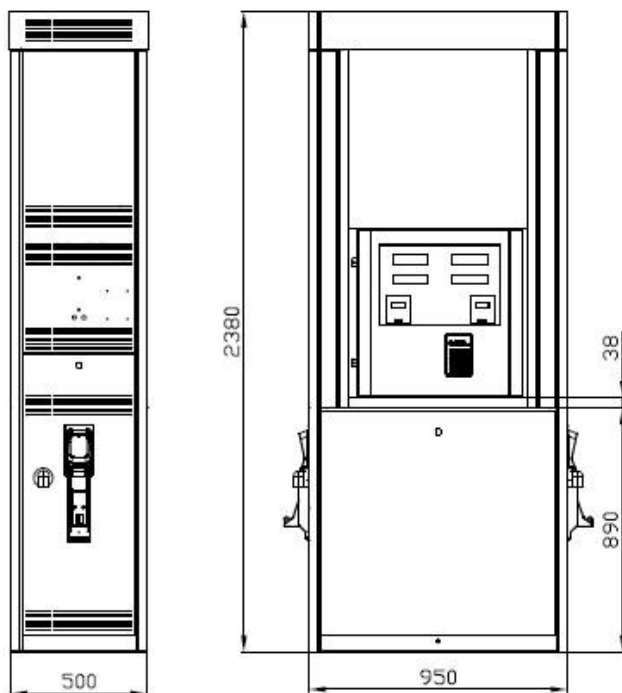
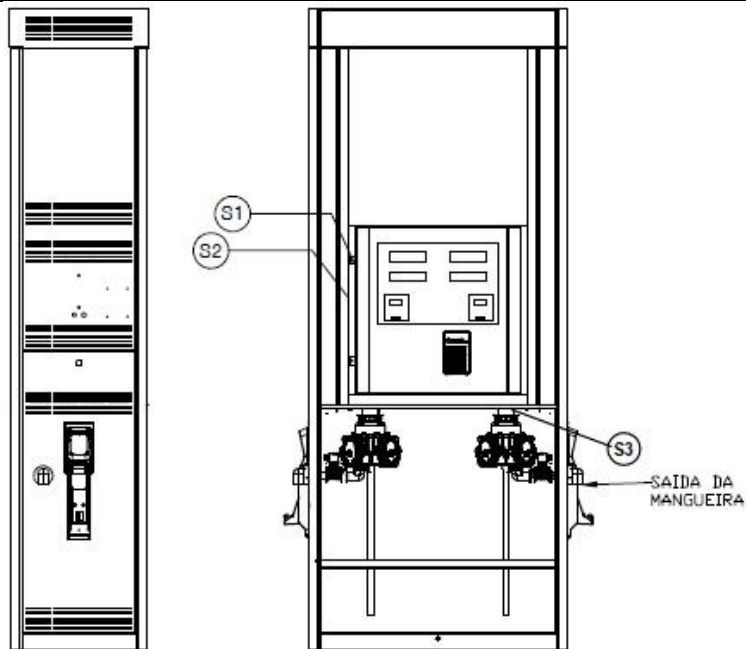

**PLANO DE SELAGEM**

S1 – Nas portas de acesso aos componentes eletrônicos

S2 – Chave de calibração (Pode ser instalada opcionalmente junto aos componentes eletrônicos. Nesse caso, a chave de calibração fica protegida pela marca de selagem S1)

S3 – Entre os dispositivos medidores e os transdutores

Cotas em mm

QUADRO ANEXO À PORTARIA INMETRO/DIMEL N.º 007 DE 16 DE JANEIRO DE 2018.



**REQUERENTE:**

**GILBARCO VEEDER-ROOT SOLUÇÕES IND. E COM. LTDA.**

VISTAS INTERNA, EXTERNA E PLANO DE SELAGEM  
DO MODELO PHR-1220-D-AV-LS COM A SAÍDA DA MANGUEIRA BAIXA

ANEXO 35

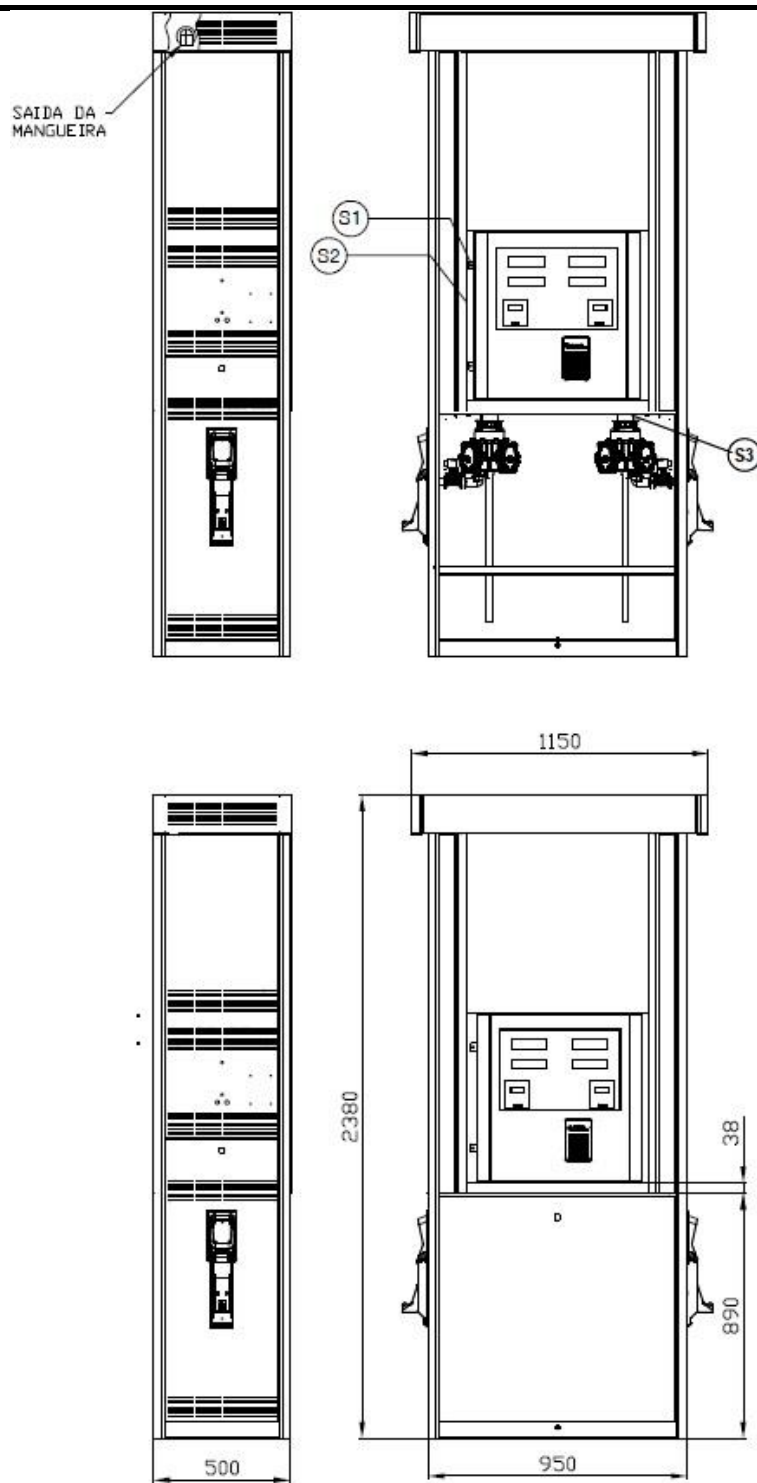

**PLANO DE SELAGEM**

S1 – Nas portas de acesso aos componentes eletrônicos

S2 – Chave de calibração (Pode ser instalada opcionalmente junto aos componentes eletrônicos. Nesse caso, a chave de calibração fica protegida pela marca de selagem S1)

S3 – Entre os dispositivos medidores e os transdutores

Cotas em mm

QUADRO ANEXO À PORTARIA INMETRO/DIMEL N.º 007 DE 16 DE JANEIRO DE 2018.



**REQUERENTE:**

GILBARCO VEEDER-ROOT SOLUÇÕES IND. E COM. LTDA.

VISTAS INTERNA, EXTERNA E PLANO DE SELAGEM  
DO MODELO PHR-1220-D-AV COM A SAÍDA DA MANGUEIRA ALTA

ANEXO 36

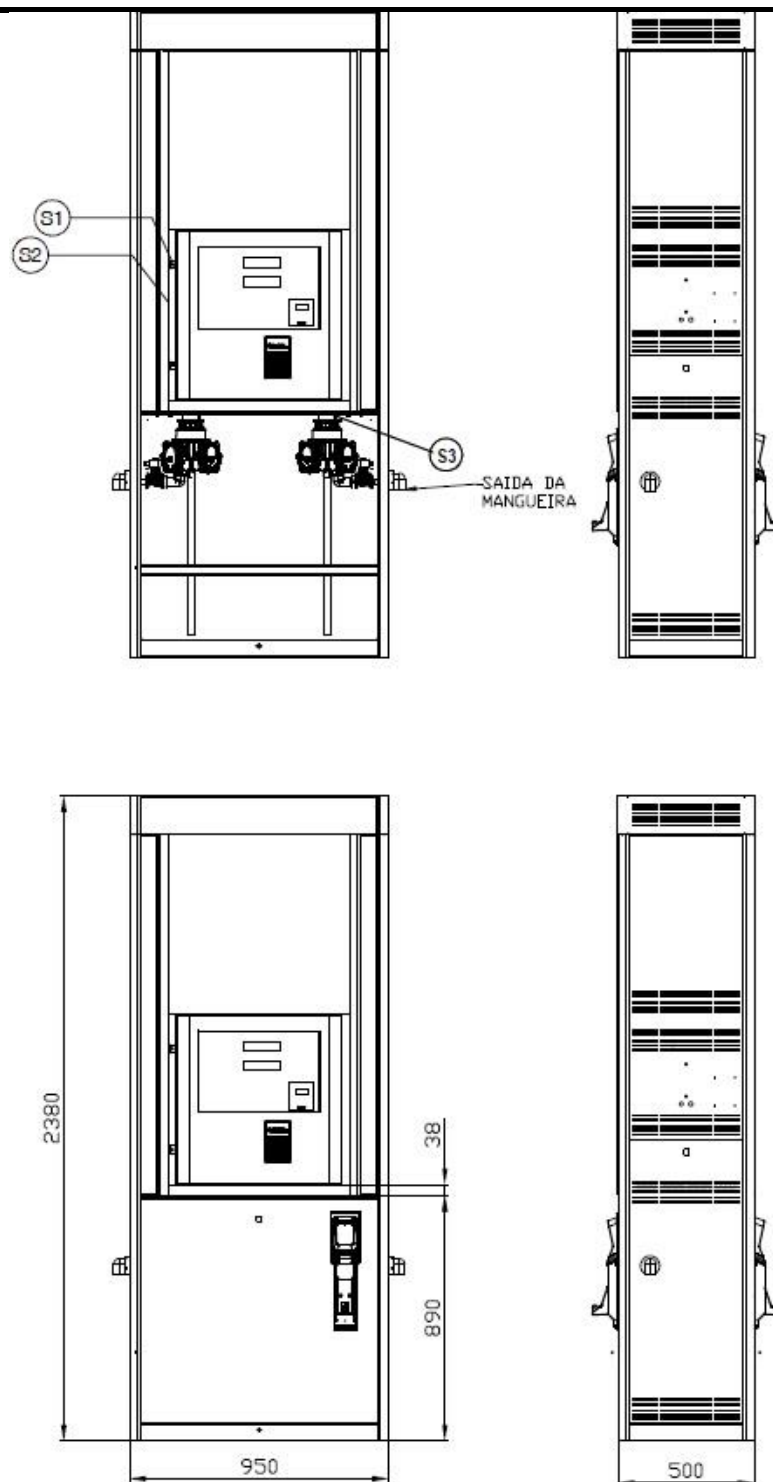

**PLANO DE SELAGEM**

S1 – Nas portas de acesso aos componentes eletrônicos

S2 – Chave de calibração (Pode ser instalada opcionalmente junto aos componentes eletrônicos. Nesse caso, a chave de calibração fica protegida pela marca de selagem S1)

S3 – Entre os dispositivos medidores e os transdutores

Cotas em mm

QUADRO ANEXO À PORTARIA INMETRO/DIMEL N.º 007 DE 16 DE JANEIRO DE 2018.



**REQUERENTE:**

GILBARCO VEEDER-ROOT SOLUÇÕES IND. E COM. LTDA.

VISTAS INTERNA, EXTERNA E PLANO DE SELAGEM  
DO MODELO PHR-1221-D-AV-LS COM A SAÍDA DA MANGUEIRA BAIXA

ANEXO 37

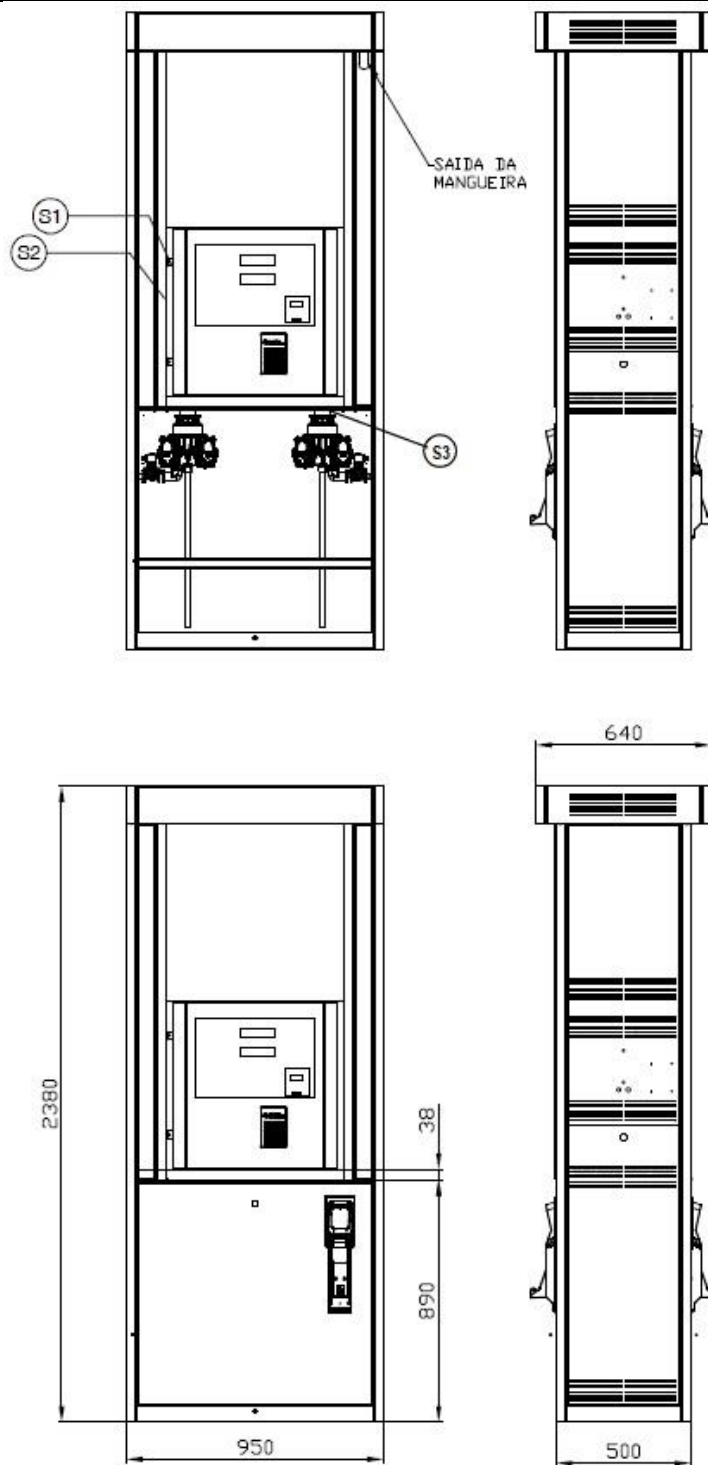

**PLANO DE SELAGEM**

S1 – Nas portas de acesso aos componentes eletrônicos

S2 – Chave de calibração (Pode ser instalada opcionalmente junto aos componentes eletrônicos. Nesse caso, a chave de calibração fica protegida pela marca de selagem S1)

S3 – Entre os dispositivos medidores e os transdutores

Cotas em mm

QUADRO ANEXO À PORTARIA INMETRO/DIMEL N.º 007 DE 16 DE JANEIRO DE 2018.



**REQUERENTE:**

GILBARCO VEEDER-ROOT SOLUÇÕES IND. E COM. LTDA.

VISTAS INTERNA, EXTERNA E PLANO DE SELAGEM  
DO MODELO PHR-1221-D-AV COM A SAÍDA DA MANGUEIRA ALTA

ANEXO 38

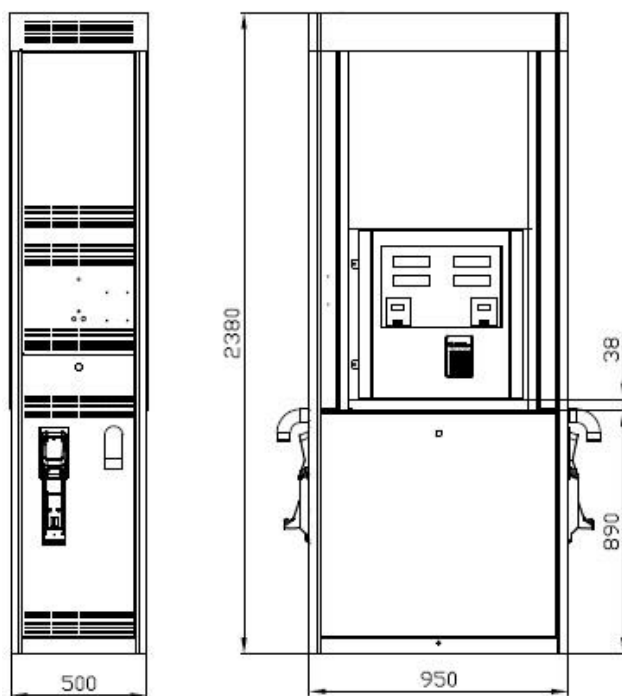
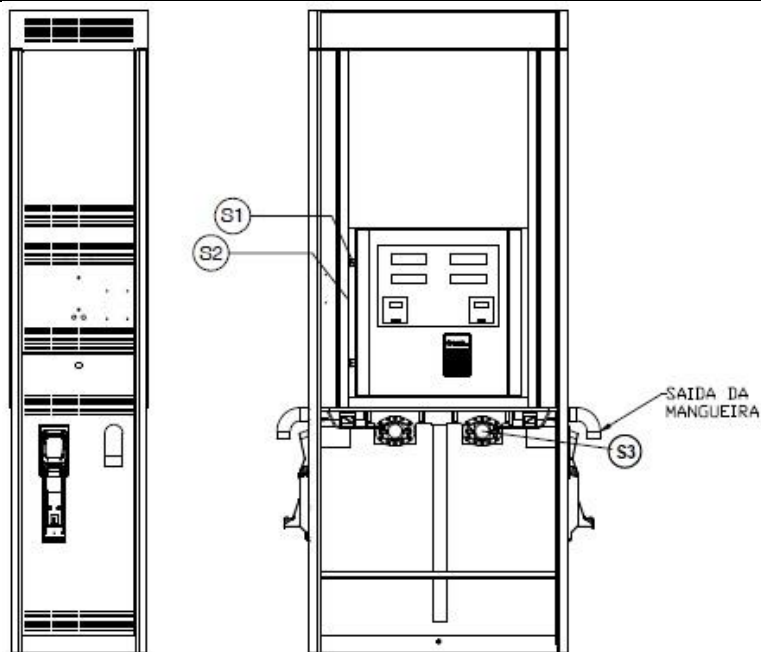

**PLANO DE SELAGEM**

S1 – Nas portas de acesso aos componentes eletrônicos

S2 – Chave de calibração (Pode ser instalada opcionalmente junto aos componentes eletrônicos. Nesse caso, a chave de calibração fica protegida pela marca de selagem S1)

S3 – Entre os dispositivos medidores e os transdutores

Cotas em mm

QUADRO ANEXO À PORTARIA INMETRO/DIMEL N.º 007 DE 16 DE JANEIRO DE 2018.



**REQUERENTE:**

GILBARCO VEEDER-ROOT SOLUÇÕES IND. E COM. LTDA.

VISTAS INTERNA, EXTERNA E PLANO DE SELAGEM  
DO MODELO PHR-1220-D-AV-L COM A SAÍDA DA MANGUEIRA BAIXA

ANEXO 39

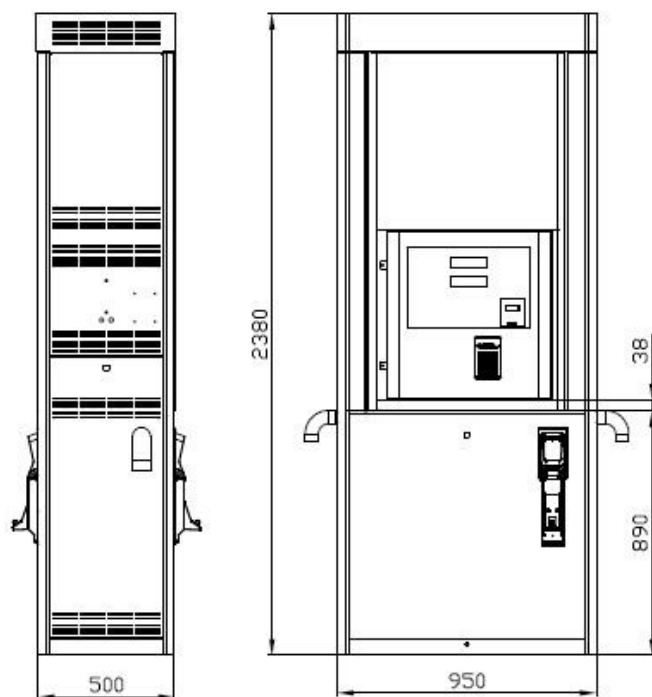
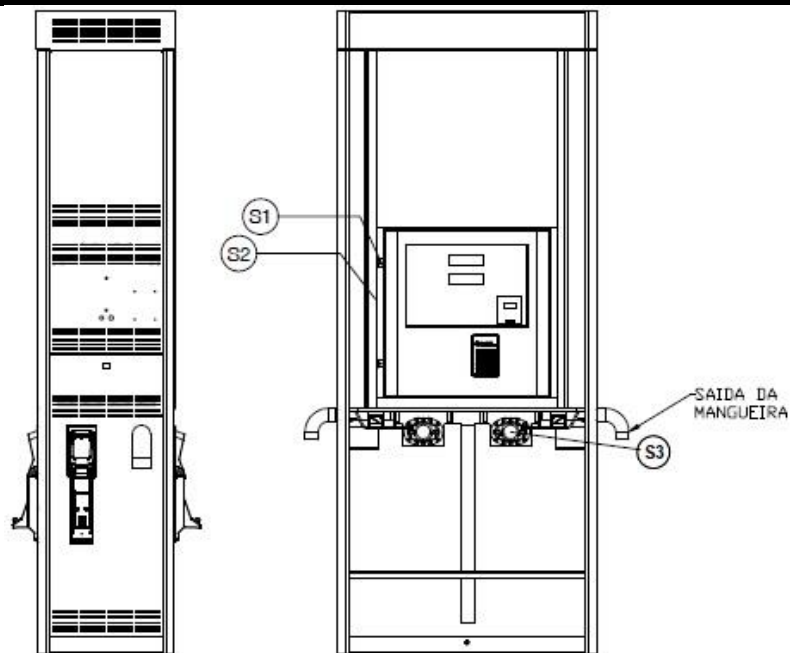

**PLANO DE SELAGEM**

- S1 – Nas portas de acesso aos componentes eletrônicos
- S2 – Chave de calibração (Pode ser instalada opcionalmente junto aos componentes eletrônicos. Nesse caso, a chave de calibração fica protegida pela marca de selagem S1)
- S3 – Entre os dispositivos medidores e os transdutores

Cotas em mm

QUADRO ANEXO À PORTARIA INMETRO/DIMEL N.º 007 DE 16 DE JANEIRO DE 2018.



**REQUERENTE:**

GILBARCO VEEDER-ROOT SOLUÇÕES IND. E COM. LTDA.

VISTA INTERNA, EXTERNA E PLANO DE SELAGEM  
DO MODELO PHR-1221-D-AV-L COM A SAÍDA DA MANGUEIRA BAIXA

ANEXO 40

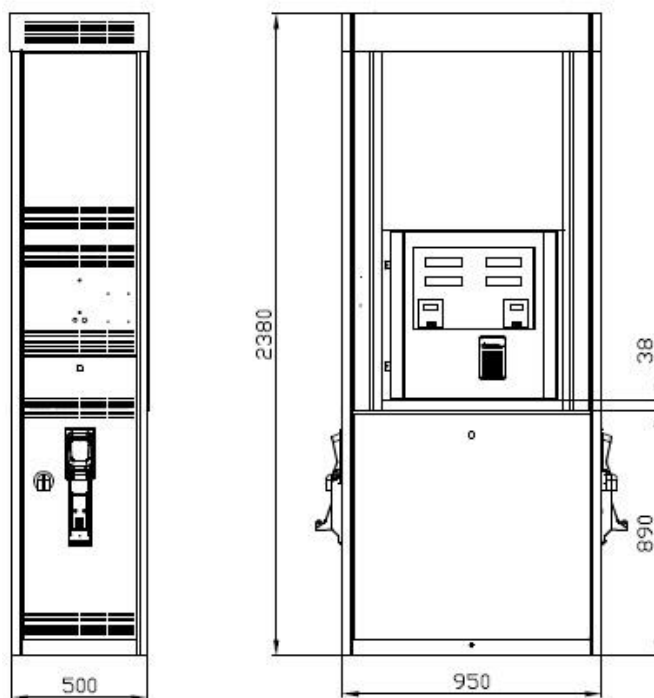
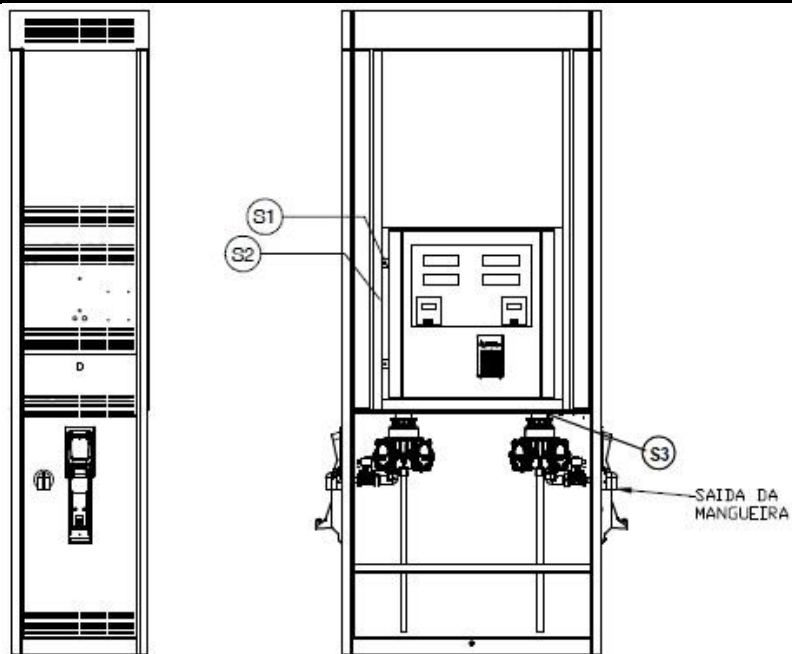

**PLANO DE SELAGEM**

S1 – Nas portas de acesso aos componentes eletrônicos

S2 – Chave de calibração (Pode ser instalada opcionalmente junto aos componentes eletrônicos. Nesse caso, a chave de calibração fica protegida pela marca de selagem S1)

S3 – Entre os dispositivos medidores e os transdutores

Cotas em mm

QUADRO ANEXO À PORTARIA INMETRO/DIMEL N.º 007 DE 16 DE JANEIRO DE 2018.



**REQUERENTE:**

GILBARCO VEEDER-ROOT SOLUÇÕES IND. E COM. LTDA.

VISTAS INTERNA, EXTERNA E PLANO DE SELAGEM  
DO MODELO PHR-2220-D-L COM A SAÍDA DA MANGUEIRA BAIXA

ANEXO 41

SAIDA DA  
MANGUEIRA

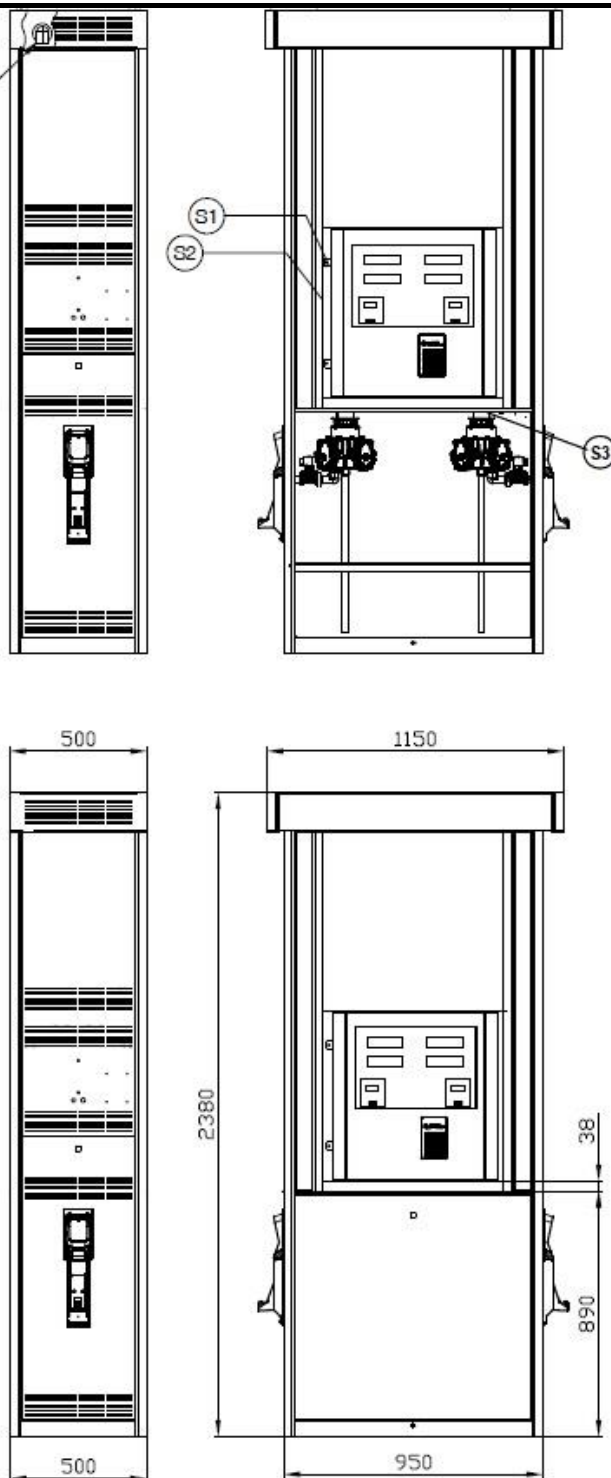

**PLANO DE SELAGEM**

S1 – Nas portas de acesso aos componentes eletrônicos

S2 – Chave de calibração (Pode ser instalada opcionalmente junto aos componentes eletrônicos. Nesse caso, a chave de calibração fica protegida pela marca de selagem S1)

S3 – Entre os dispositivos medidores e os transdutores

Cotas em mm

QUADRO ANEXO À PORTARIA INMETRO/DIMEL N.º 007 DE 16 DE JANEIRO DE 2018.



**REQUERENTE:**

GILBARCO VEEDER-ROOT SOLUÇÕES IND. E COM. LTDA.

VISTAS INTERNA, EXTERNA E PLANO DE SELAGEM  
DO MODELO PHR-2220-D COM A SAÍDA DA MANGUEIRA ALTA

ANEXO 42

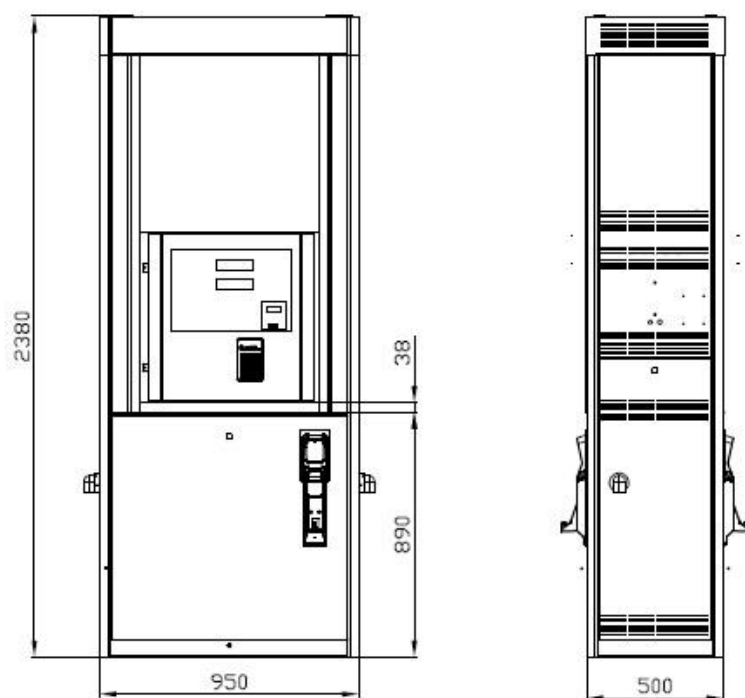
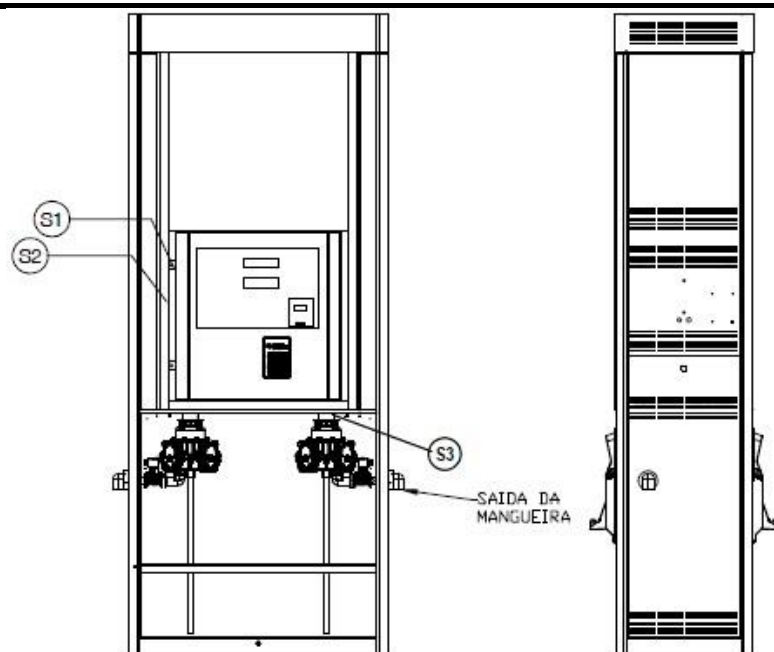

**PLANO DE SELAGEM**

S1 – Nas portas de acesso aos componentes eletrônicos

S2 – Chave de calibração (Pode ser instalada opcionalmente junto aos componentes eletrônicos. Nesse caso, a chave de calibração fica protegida pela marca de selagem S1)

S3 – Entre os dispositivos medidores e os transdutores

Cotas em mm

QUADRO ANEXO À PORTARIA INMETRO/DIMEL N.º 007 DE 16 DE JANEIRO DE 2018.



**REQUERENTE:**

GILBARCO VEEDER-ROOT SOLUÇÕES IND. E COM. LTDA.

VISTAS INTERNA, EXTERNA E PLANO DE SELAGEM  
DO MODELO PHR-2221-D-L COM A SAÍDA DA MANGUEIRA BAIXA

ANEXO 43

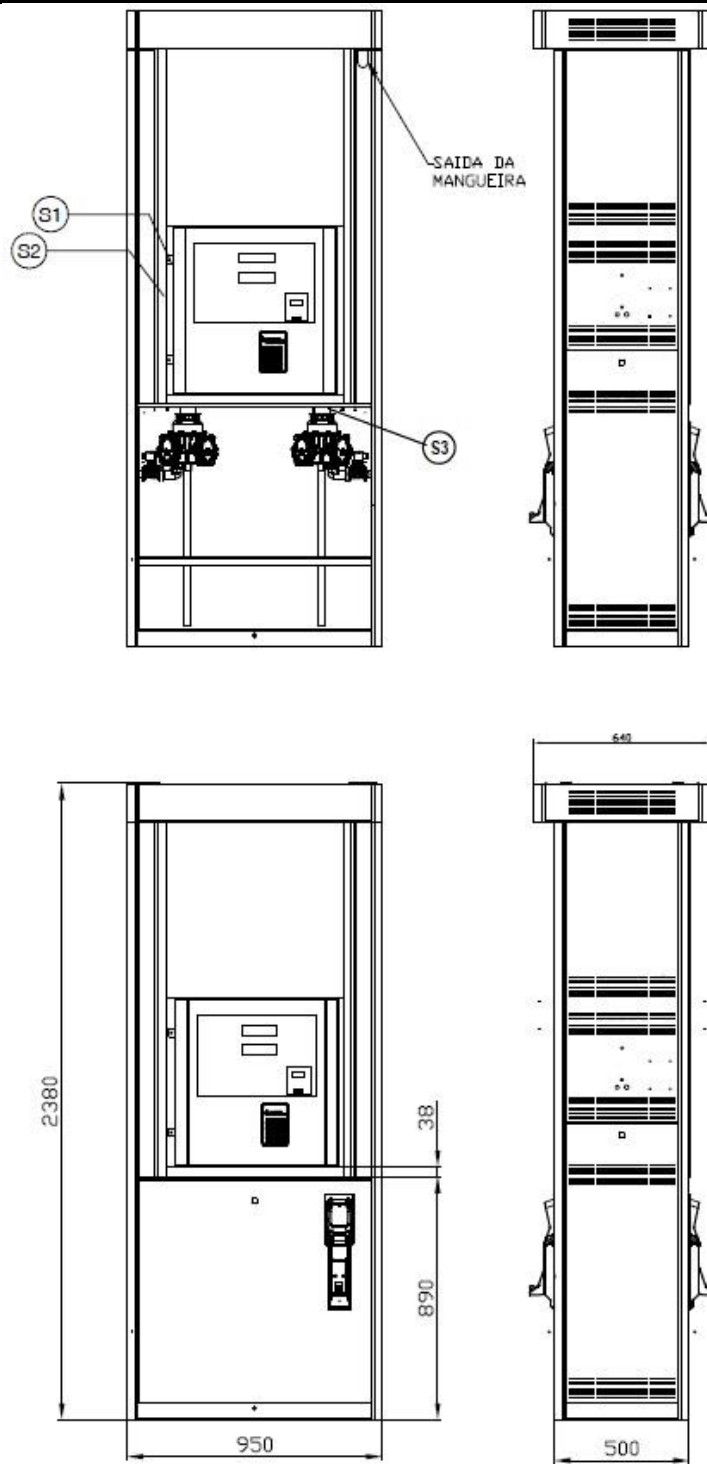

**PLANO DE SELAGEM**

S1 – Nas portas de acesso aos componentes eletrônicos

S2 – Chave de calibração (Pode ser instalada opcionalmente junto aos componentes eletrônicos. Nesse caso, a chave de calibração fica protegida pela marca de selagem S1)

S3 – Entre os dispositivos medidores e os transdutores

Cotas em mm

QUADRO ANEXO À PORTARIA INMETRO/DIMEL N.º 007 DE 16 DE JANEIRO DE 2018.



**REQUERENTE:**

GILBARCO VEEDER-ROOT SOLUÇÕES IND. E COM. LTDA.

VISTAS INTERNA, EXTERNA E PLANO DE SELAGEM  
DO MODELO PHR-2221-D COM A SAÍDA DA MANGUEIRA ALTA

ANEXO 44

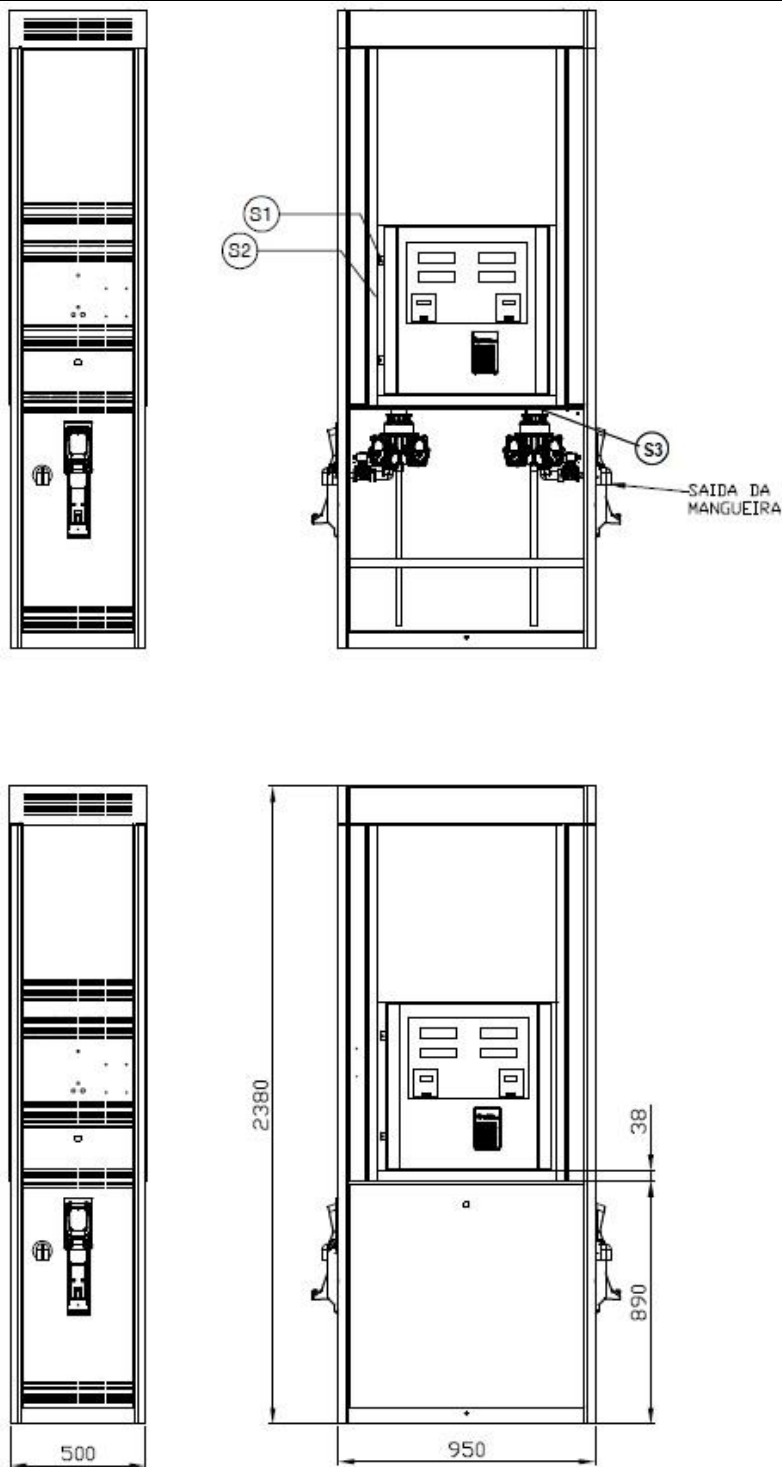

PLANO DE SELAGEM

S1 – Nas portas de acesso aos componentes eletrônicos

S2 – Chave de calibração (Pode ser instalada opcionalmente junto aos componentes eletrônicos. Nesse caso, a chave de calibração fica protegida pela marca de selagem S1)

S3 – Entre os dispositivos medidores e os transdutores

Cotas em mm

QUADRO ANEXO À PORTARIA INMETRO/DIMEL N.º 007 DE 16 DE JANEIRO DE 2018.



**REQUERENTE:**

GILBARCO VEEDER-ROOT SOLUÇÕES IND. E COM. LTDA.

VISTAS INTERNA, EXTERNA E PLANO DE SELAGEM  
DO MODELO PHR-2220-D-AV-LS COM A SAÍDA DA MANGUEIRA BAIXA

ANEXO 45

SAÍDA DA MANGUEIRA

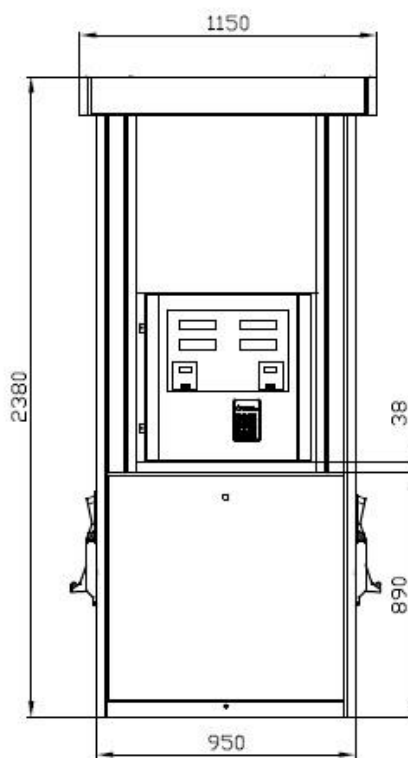
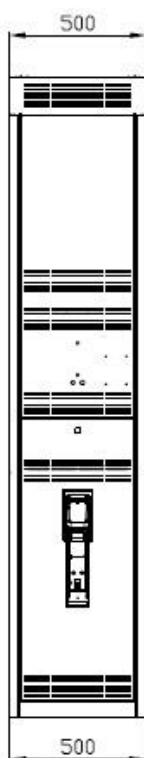
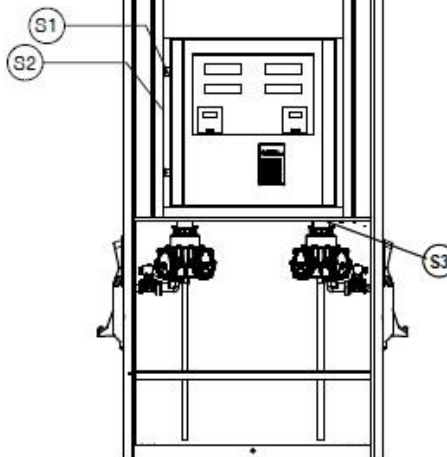
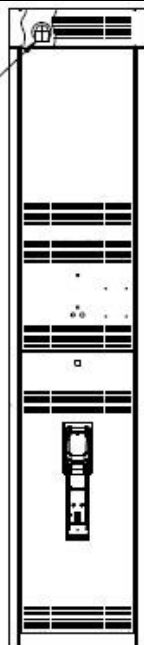

**PLANO DE SELAGEM**

S1 – Nas portas de acesso aos componentes eletrônicos

S2 – Chave de calibração (Pode ser instalada opcionalmente junto aos componentes eletrônicos. Nesse caso, a chave de calibração fica protegida pela marca de selagem S1)

S3 – Entre os dispositivos medidores e os transdutores

Cotas em mm

QUADRO ANEXO À PORTARIA INMETRO/DIMEL N.º 007 DE 16 DE JANEIRO DE 2018.



**REQUERENTE:**

GILBARCO VEEDER-ROOT SOLUÇÕES IND. E COM. LTDA.

VISTAS INTERNA, EXTERNA E PLANO DE SELAGEM  
DO MODELO PHR-2220-D-AV COM A SAÍDA DA MANGUEIRA ALTA

ANEXO 46

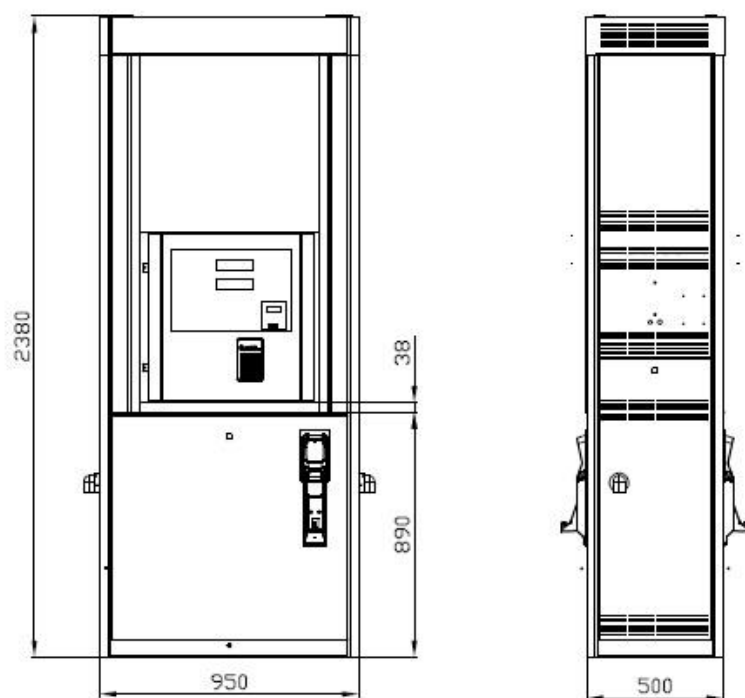
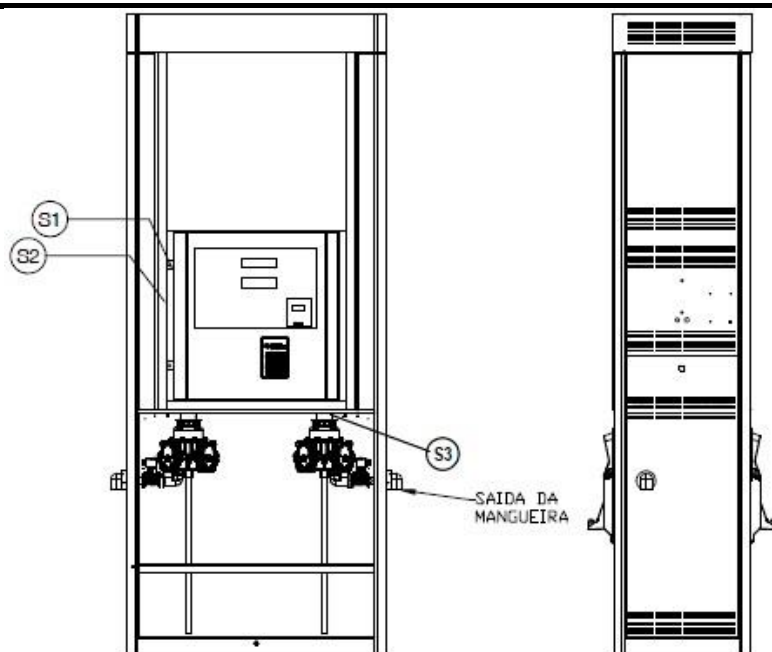

**PLANO DE SELAGEM**

- S1 – Nas portas de acesso aos componentes eletrônicos
- S2 – Chave de calibração (Pode ser instalada opcionalmente junto aos componentes eletrônicos. Nesse caso, a chave de calibração fica protegida pela marca de selagem S1)
- S3 – Entre os dispositivos medidores e os transdutores

Cotas em mm

QUADRO ANEXO À PORTARIA INMETRO/DIMEL N.º 007 DE 16 DE JANEIRO DE 2018.



**REQUERENTE:**

GILBARCO VEEDER-ROOT SOLUÇÕES IND. E COM. LTDA.

VISTAS INTERNA, EXTERNA E PLANO DE SELAGEM  
DO MODELO PHR-2221-D-AV-LS COM A SAÍDA DA MANGUEIRA BAIXA

ANEXO 47

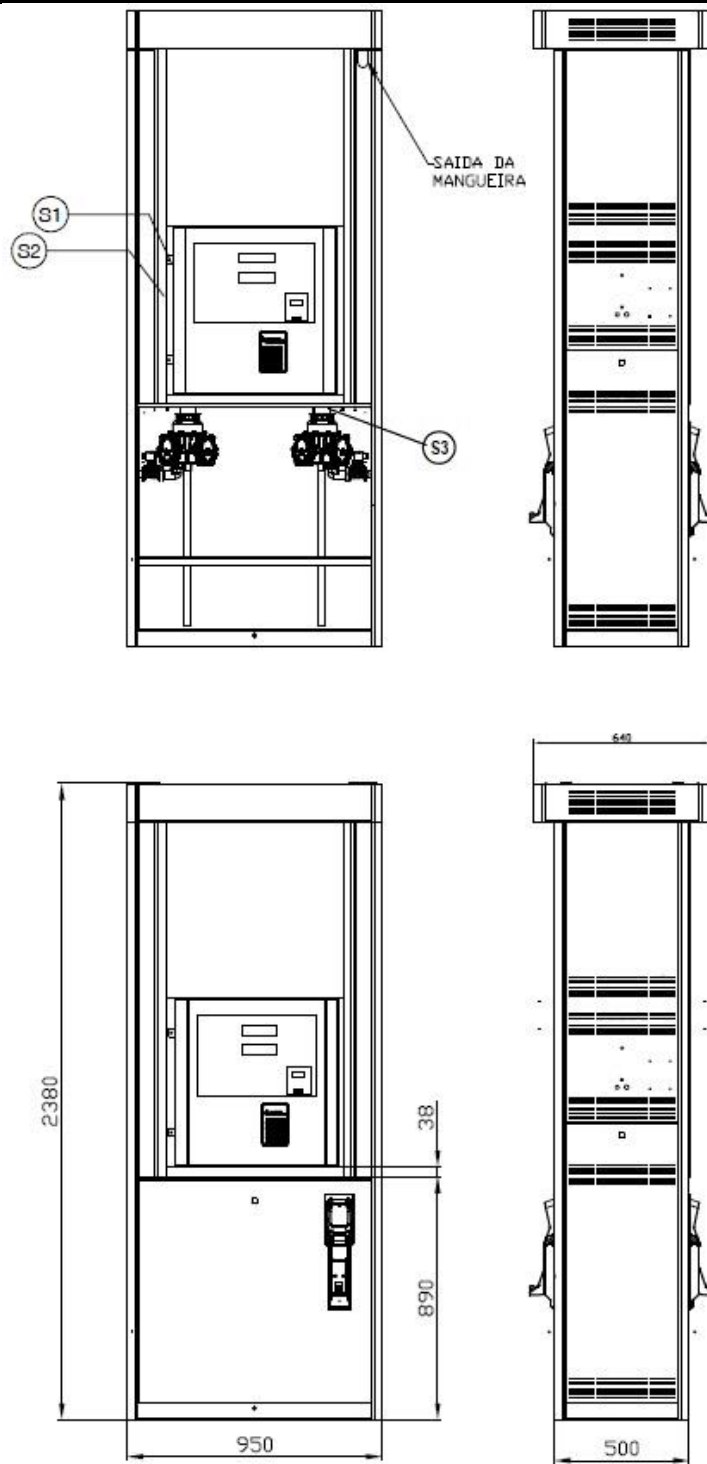

**PLANO DE SELAGEM**

S1 – Nas portas de acesso aos componentes eletrônicos

S2 – Chave de calibração (Pode ser instalada opcionalmente junto aos componentes eletrônicos. Nesse caso, a chave de calibração fica protegida pela marca de selagem S1)

S3 – Entre os dispositivos medidores e os transdutores

Cotas em mm

QUADRO ANEXO À PORTARIA INMETRO/DIMEL N.º 007 DE 16 DE JANEIRO DE 2018.



**REQUERENTE:**

GILBARCO VEEDER-ROOT SOLUÇÕES IND. E COM. LTDA.

VISTA INTERNA, EXTERNA E PLANO DE SELAGEM  
DO MODELO PHR-2221-D-AV COM A SAÍDA DA MANGUEIRA ALTA

ANEXO 48

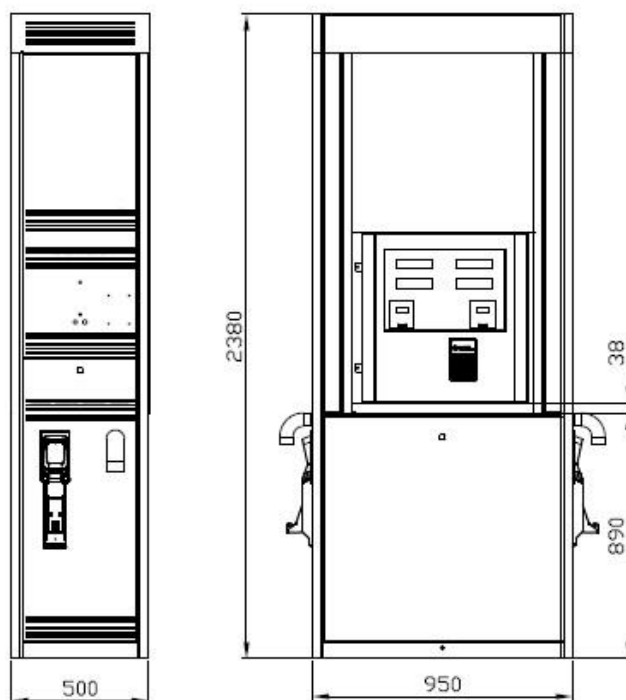
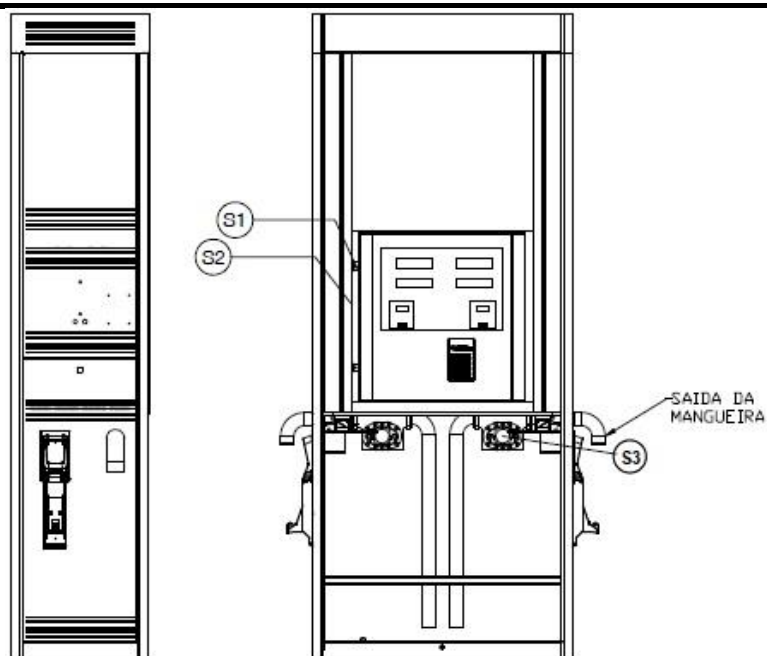

**PLANO DE SELAGEM**

S1 – Nas portas de acesso aos componentes eletrônicos

S2 – Chave de calibração (Pode ser instalada opcionalmente junto aos componentes eletrônicos. Nesse caso, a chave de calibração fica protegida pela marca de selagem S1)

S3 – Entre os dispositivos medidores e os transdutores

Cotas em mm

QUADRO ANEXO À PORTARIA INMETRO/DIMEL N.º 007 DE 16 DE JANEIRO DE 2018.



**REQUERENTE:**

GILBARCO VEEDER-ROOT SOLUÇÕES IND. E COM. LTDA.

VISTAS INTERNA, EXTERNA E PLANO DE SELAGEM  
DO MODELO PHR-2220-D-AV-L COM A SAÍDA DA MANGUEIRA BAIXA

ANEXO 49

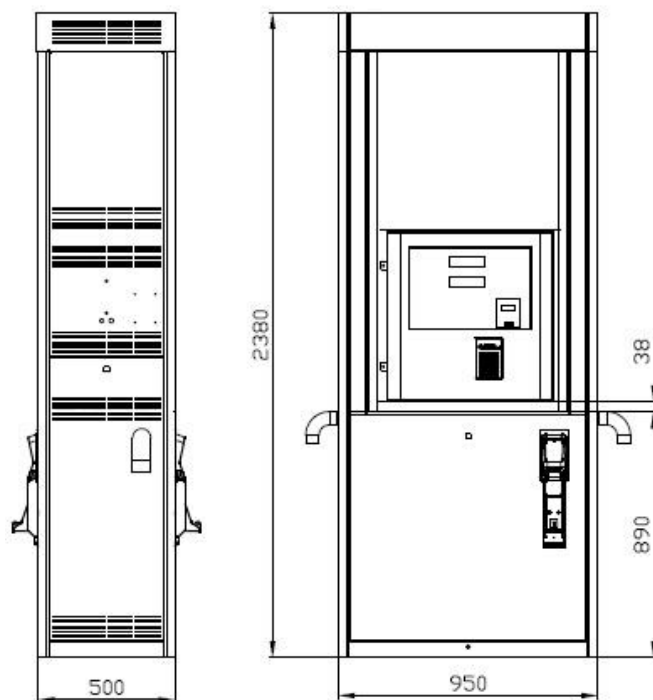
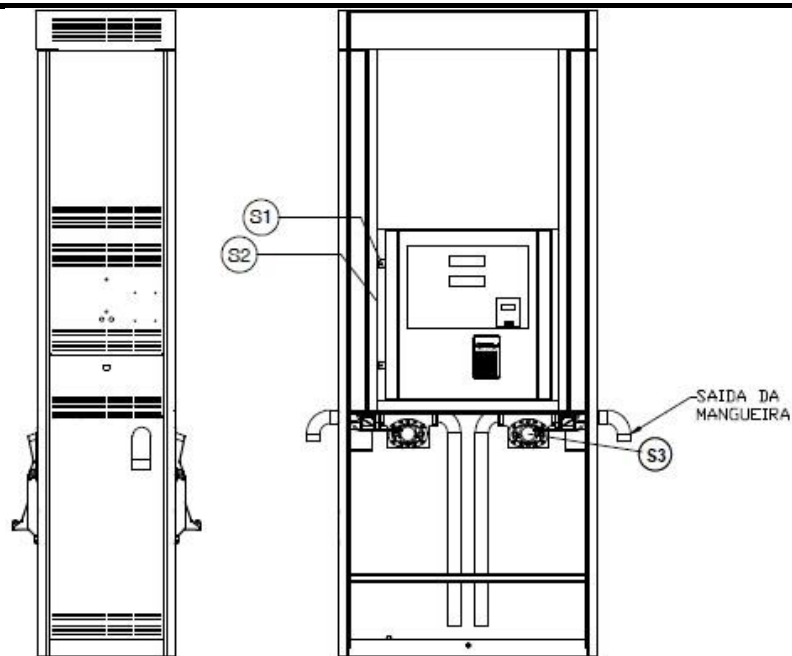

**PLANO DE SELAGEM**

S1 – Nas portas de acesso aos componentes eletrônicos

S2 – Chave de calibração (Pode ser instalada opcionalmente junto aos componentes eletrônicos. Nesse caso, a chave de calibração fica protegida pela marca de selagem S1)

S3 – Entre os dispositivos medidores e os transdutores

Cotas em mm

QUADRO ANEXO À PORTARIA INMETRO/DIMEL N.º 007 DE 16 DE JANEIRO DE 2018.



**REQUERENTE:**

GILBARCO VEEDER-ROOT SOLUÇÕES IND. E COM. LTDA.

VISTA INTERNA, EXTERNA E PLANO DE SELAGEM  
DO MODELO PHR-2221-D-AV-L COM A SAÍDA DA MANGUEIRA BAIXA

ANEXO 50

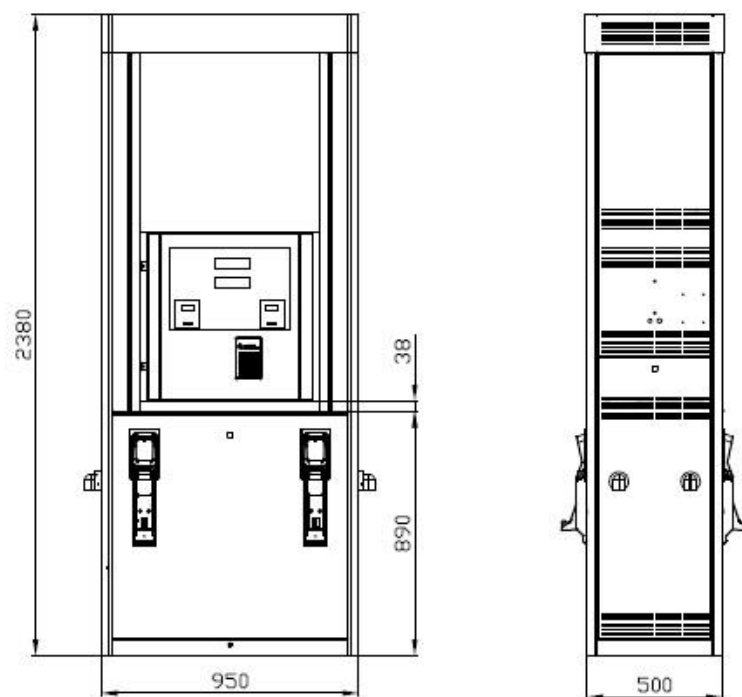
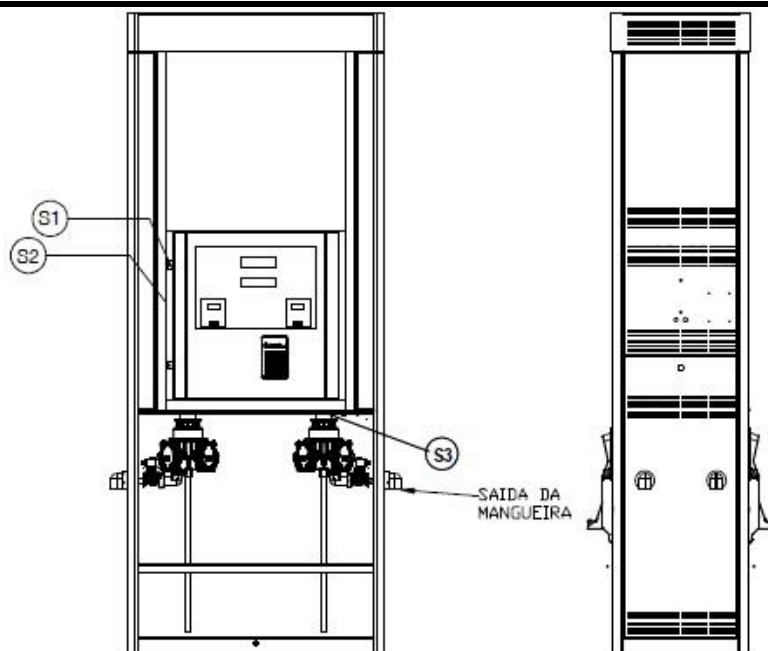

**PLANO DE SELAGEM**

S1 – Nas portas de acesso aos componentes eletrônicos

S2 – Chave de calibração (Pode ser instalada opcionalmente junto aos componentes eletrônicos. Nesse caso, a chave de calibração fica protegida pela marca de selagem S1)

S3 – Entre os dispositivos medidores e os transdutores

Cotas em mm

QUADRO ANEXO À PORTARIA INMETRO/DIMEL N.º 007 DE 16 DE JANEIRO DE 2018.



**REQUERENTE:**

GILBARCO VEEDER-ROOT SOLUÇÕES IND. E COM. LTDA.

VISTAS INTERNA, EXTERNA E PLANO DE SELAGEM  
DO MODELO PHR-2421-D-L COM A SAÍDA DA MANGUEIRA BAIXA

ANEXO 51

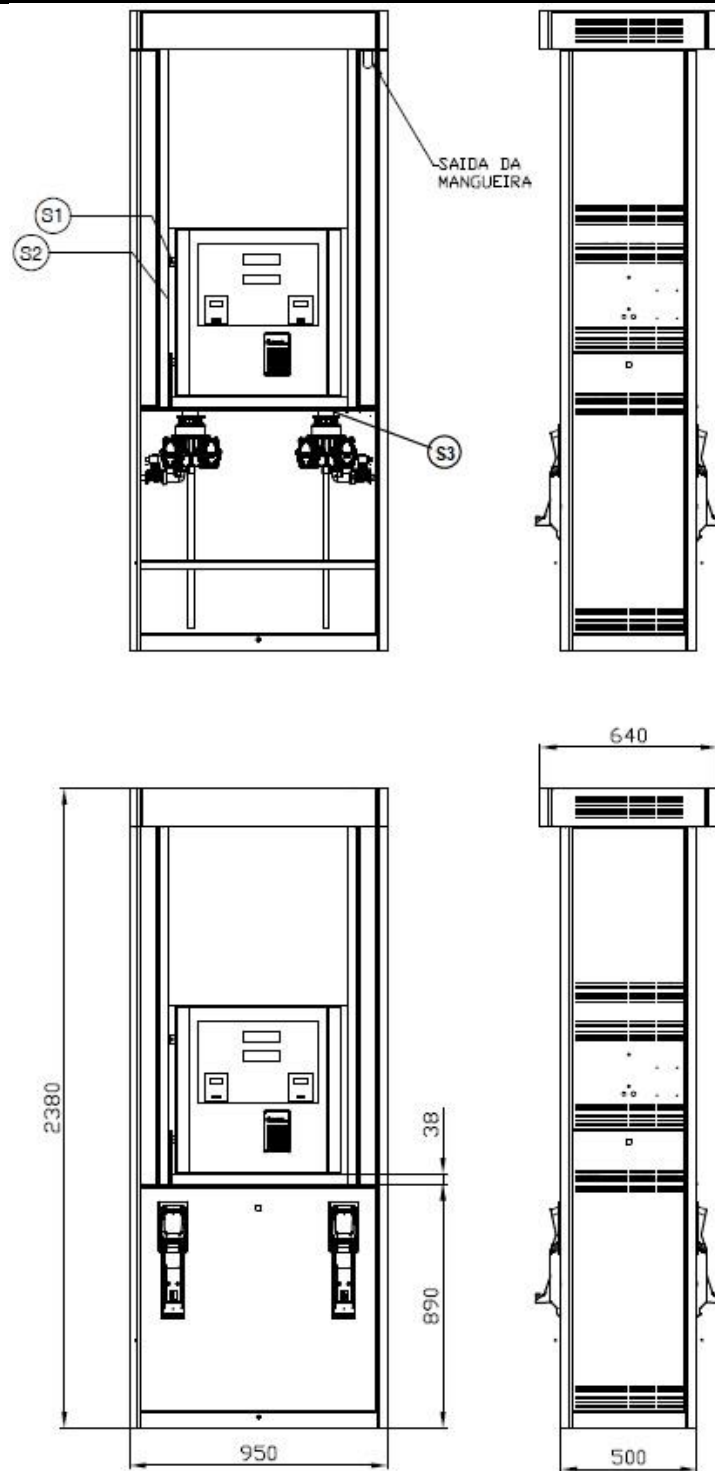

**PLANO DE SELAGEM**

- S1 – Nas portas de acesso aos componentes eletrônicos
- S2 – Chave de calibração (Pode ser instalada opcionalmente junto aos componentes eletrônicos. Nesse caso, a chave de calibração fica protegida pela marca de selagem S1)
- S3 – Entre os dispositivos medidores e os transdutores

Cotas em mm

QUADRO ANEXO À PORTARIA INMETRO/DIMEL N.º 007 DE 16 DE JANEIRO DE 2018.



**REQUERENTE:**

GILBARCO VEEDER-ROOT SOLUÇÕES IND. E COM. LTDA.

VISTA INTERNA, EXTERNA E PLANO DE SELAGEM  
DO MODELO PHR-2421-D COM A SAÍDA DA MANGUEIRA ALTA

ANEXO 52

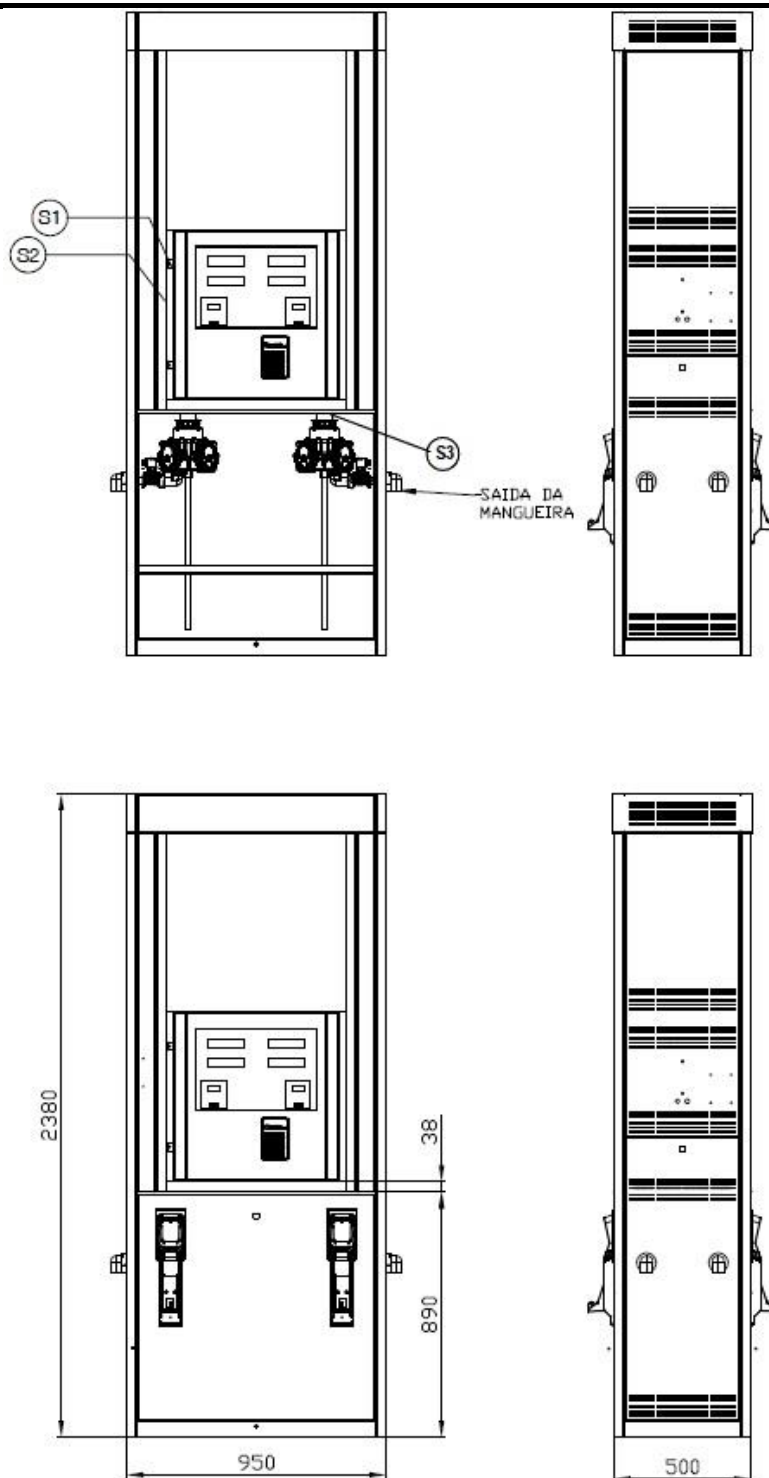

**PLANO DE SELAGEM**

- S1 – Nas portas de acesso aos componentes eletrônicos
- S2 – Chave de calibração (Pode ser instalada opcionalmente junto aos componentes eletrônicos. Nesse caso, a chave de calibração fica protegida pela marca de selagem S1)
- S3 – Entre os dispositivos medidores e os transdutores

Cotas em mm

QUADRO ANEXO À PORTARIA INMETRO/DIMEL N.º 007 DE 16 DE JANEIRO DE 2018.



**REQUERENTE:**

GILBARCO VEEDER-ROOT SOLUÇÕES IND. E COM. LTDA.

VISTAS INTERNA, EXTERNA E PLANO DE SELAGEM  
DO MODELO PHR-2422-D-L COM A SAÍDA DA MANGUEIRA BAIXA

ANEXO 53

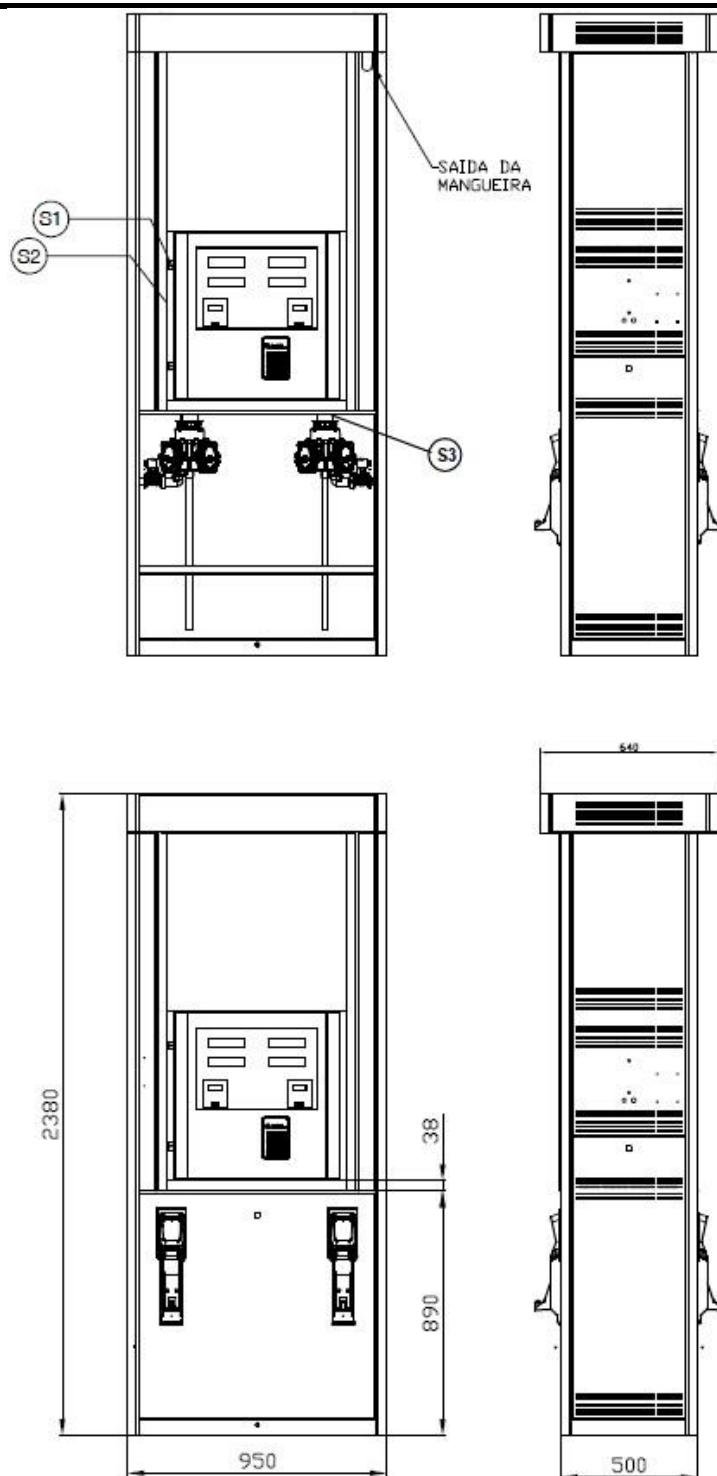

**PLANO DE SELAGEM**

- S1 – Nas portas de acesso aos componentes eletrônicos
- S2 – Chave de calibração (Pode ser instalada opcionalmente junto aos componentes eletrônicos. Nesse caso, a chave de calibração fica protegida pela marca de selagem S1)
- S3 – Entre os dispositivos medidores e os transdutores

Cotas em mm

QUADRO ANEXO À PORTARIA INMETRO/DIMEL N.º 007 DE 16 DE JANEIRO DE 2018.



**REQUERENTE:**

GILBARCO VEEDER-ROOT SOLUÇÕES IND. E COM. LTDA.

VISTAS INTERNA, EXTERNA E PLANO DE SELAGEM  
DO MODELO PHR-2422-D COM A SAÍDA DA MANGUEIRA ALTA

ANEXO 54

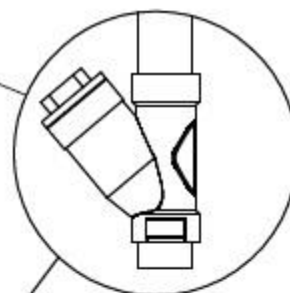
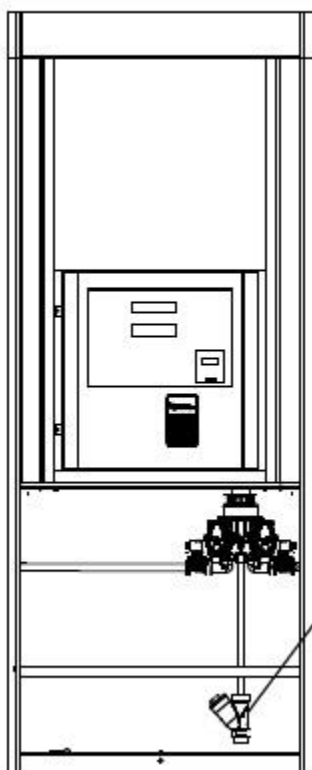
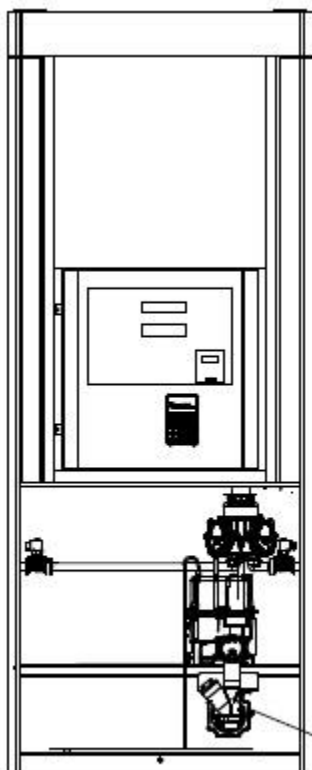

QUADRO ANEXO À PORTARIA INMETRO/DIMEL N.º 007 DE 16 DE JANEIRO DE 2018.



**REQUERENTE:**

GILBARCO VEEDER-ROOT SOLUÇÕES IND. E COM. LTDA.

BOMBA MEDIDORA COMPACTA OU MODULAR DA FAMÍLIA PRIME  
PHR COM FILTRO Y

ANEXO 55

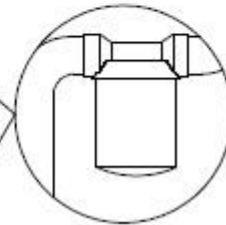
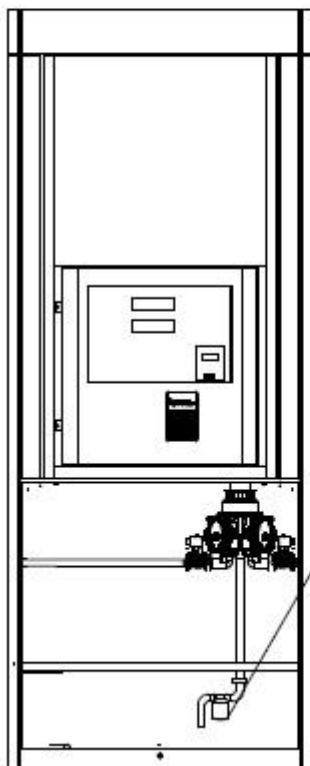
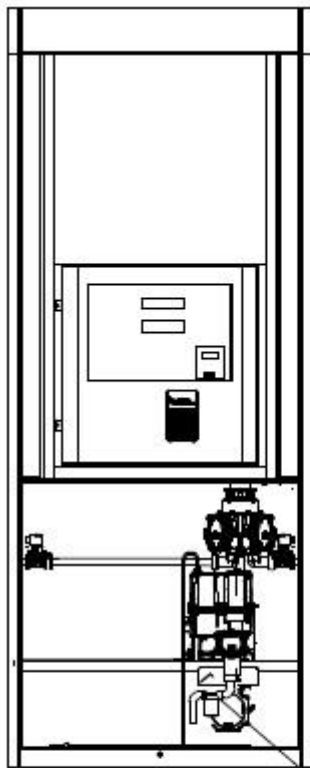

QUADRO ANEXO À PORTARIA INMETRO/DIMEL N.º 007 DE 16 DE JANEIRO DE 2018.



**REQUERENTE:**

GILBARCO VEEDER-ROOT SOLUÇÕES IND. E COM. LTDA.

BOMBA MEDIDORA COMPACTA OU MODULAR DA FAMÍLIA PRIME  
PHR COM FILTRO CARTUCHO

ANEXO 56

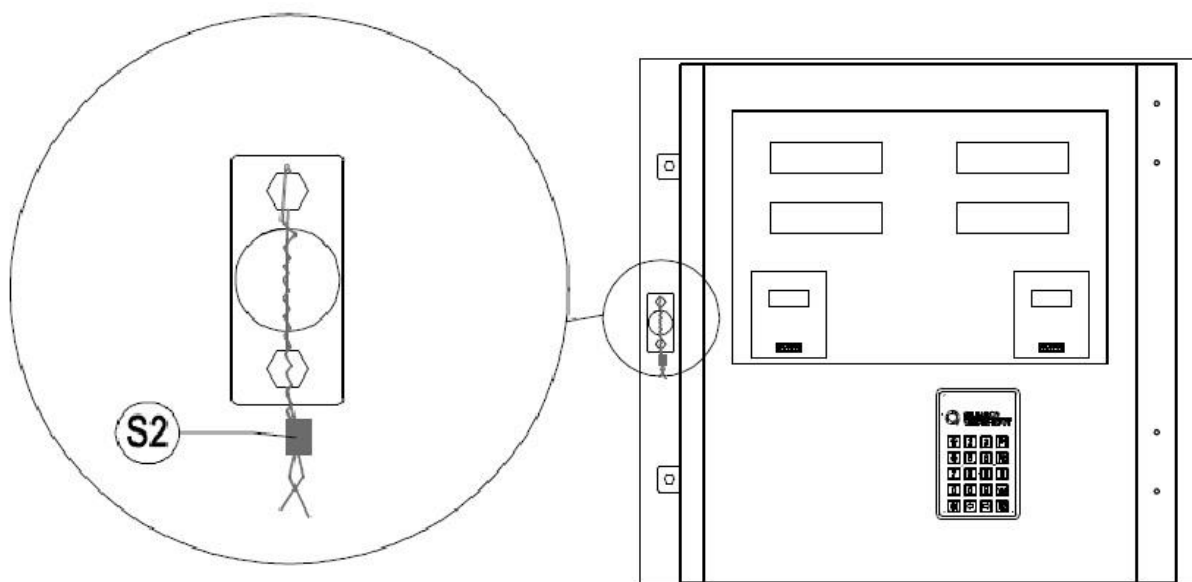
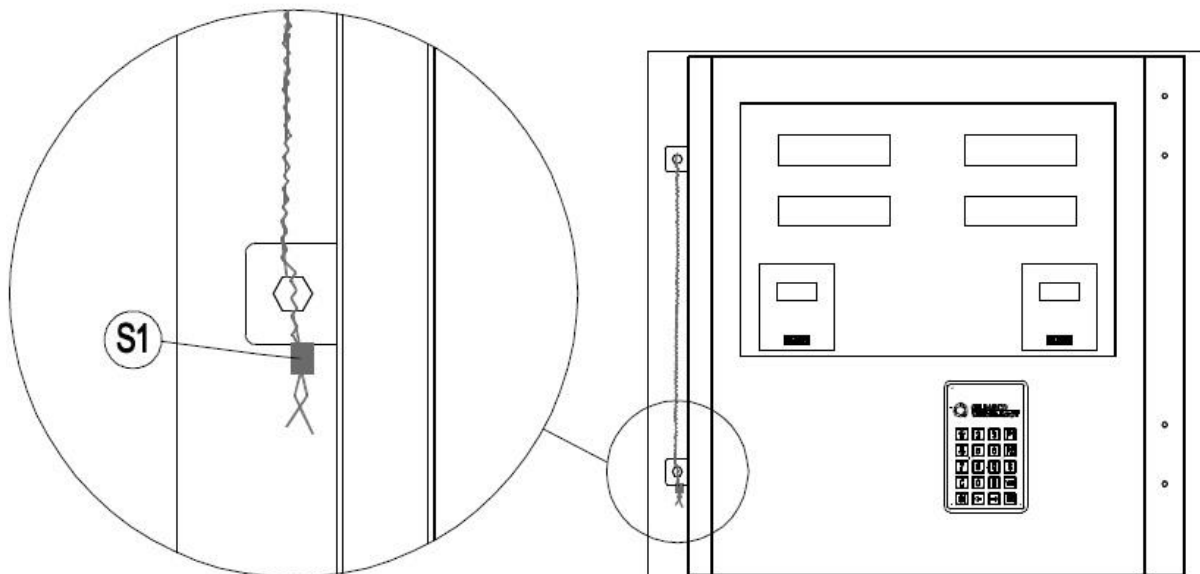

QUADRO ANEXO À PORTARIA INMETRO/DIMEL N.º 007 DE 16 DE JANEIRO DE 2018.

**REQUERENTE:**

GILBARCO VEEDER-ROOT SOLUÇÕES IND. E COM. LTDA.



VISTAS COM OS DETALHES DOS LACRES S1 E S2

ANEXO 57

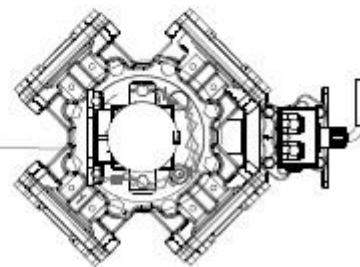
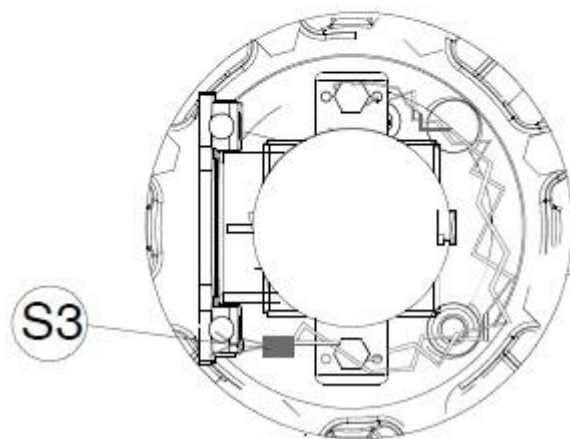
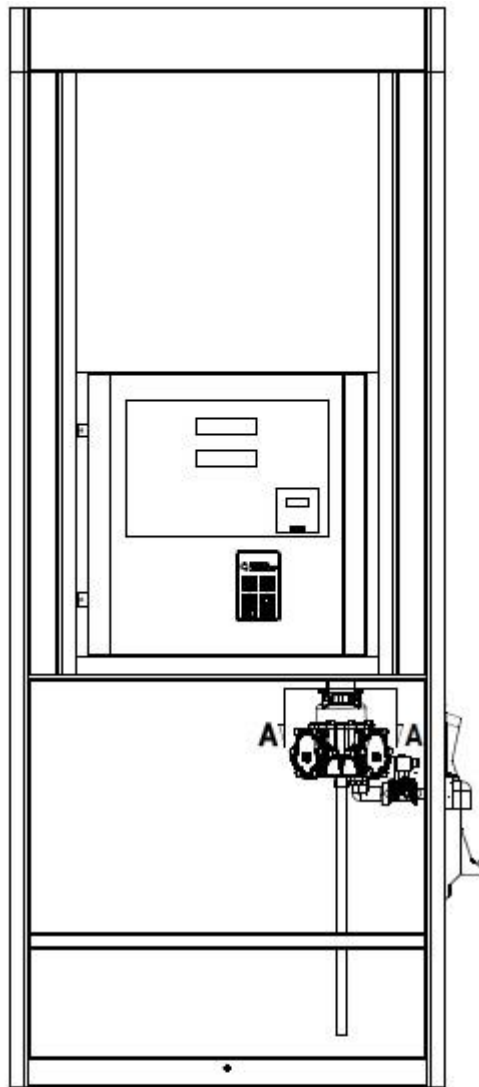
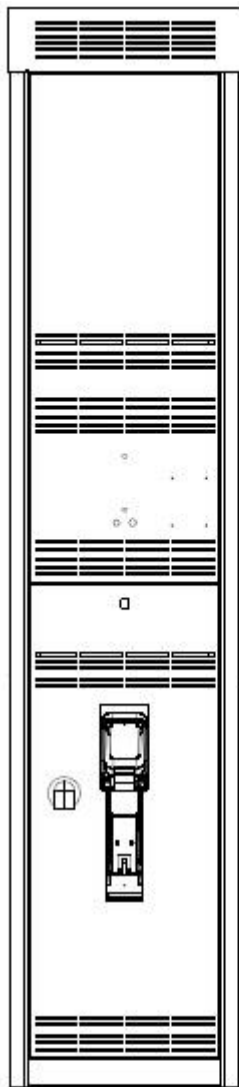

CORTE A-A

QUADRO ANEXO À PORTARIA INMETRO/DIMEL N.º 007 DE 16 DE JANEIRO DE 2018.



**REQUERENTE:**

GILBARCO VEEDER-ROOT SOLUÇÕES IND. E COM. LTDA.

VISTA COM OS DETALHES DO LACRE S3

ANEXO 58

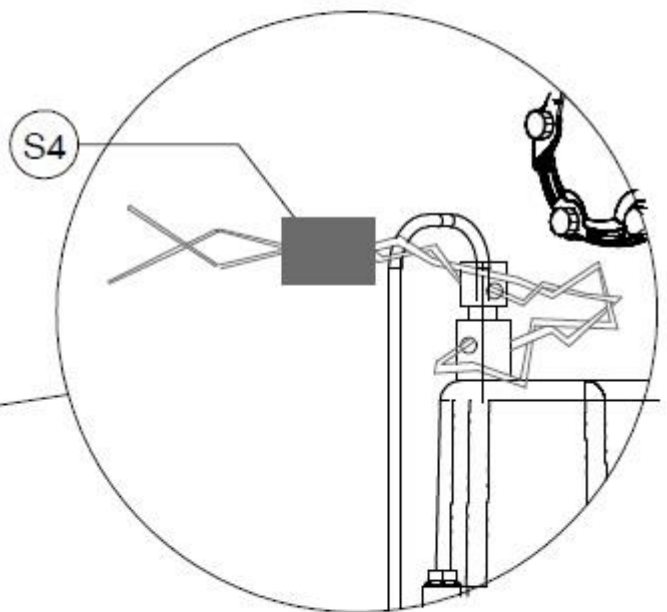
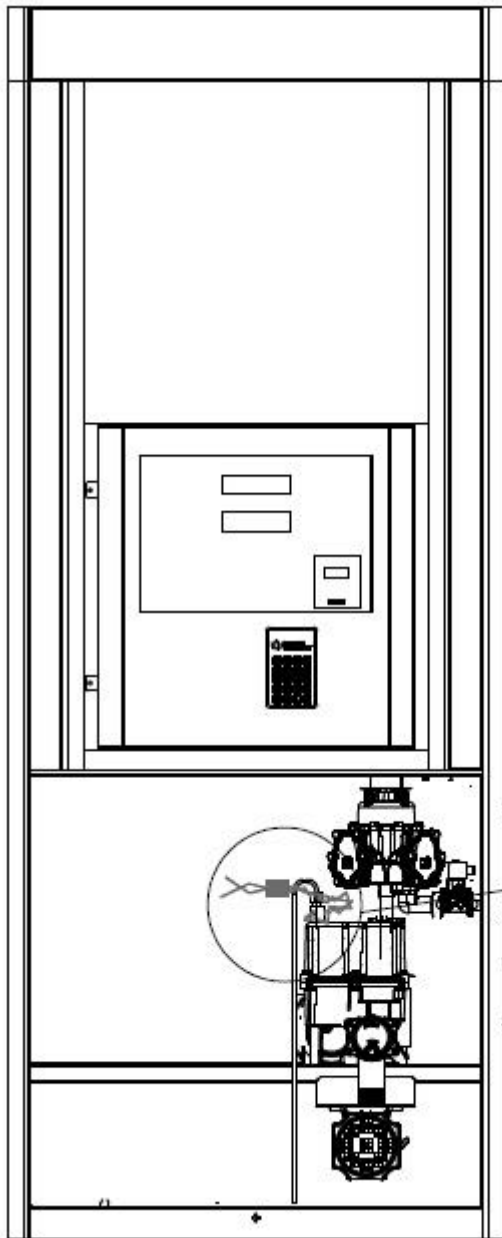

QUADRO ANEXO À PORTARIA INMETRO/DIMEL N.º 007 DE 16 DE JANEIRO DE 2018.



**REQUERENTE:**

GILBARCO VEEDER-ROOT SOLUÇÕES IND. E COM. LTDA.

VISTA COM OS DETALHES DO LACRE S4

ANEXO 59

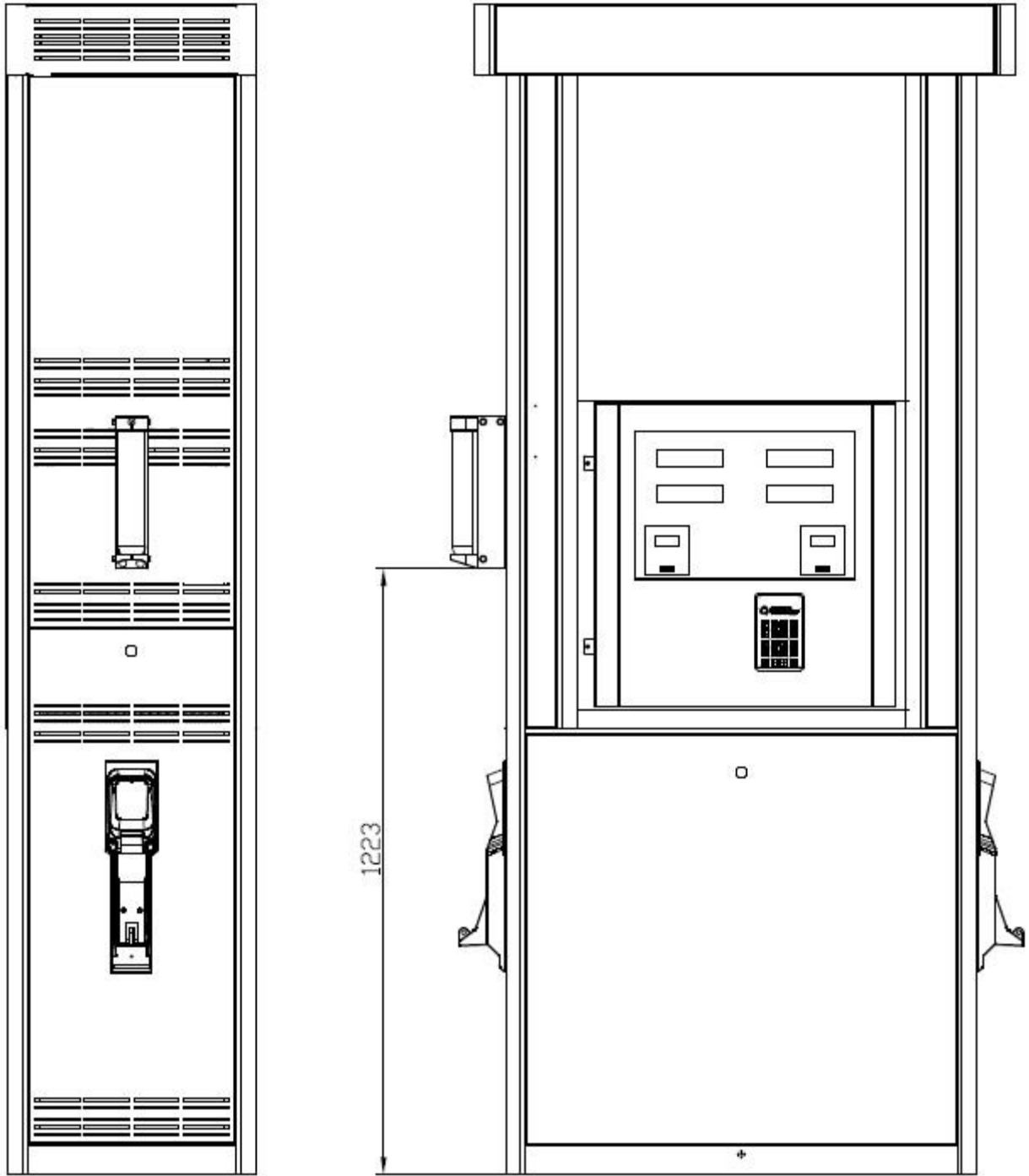

QUADRO ANEXO À PORTARIA INMETRO/DIMEL N.º 007 DE 16 DE JANEIRO DE 2018.

**REQUERENTE:**

GILBARCO VEEDER-ROOT SOLUÇÕES IND. E COM. LTDA.



VISTA COM A LOCALIZAÇÃO DO DENSÍMETRO

ANEXO 60

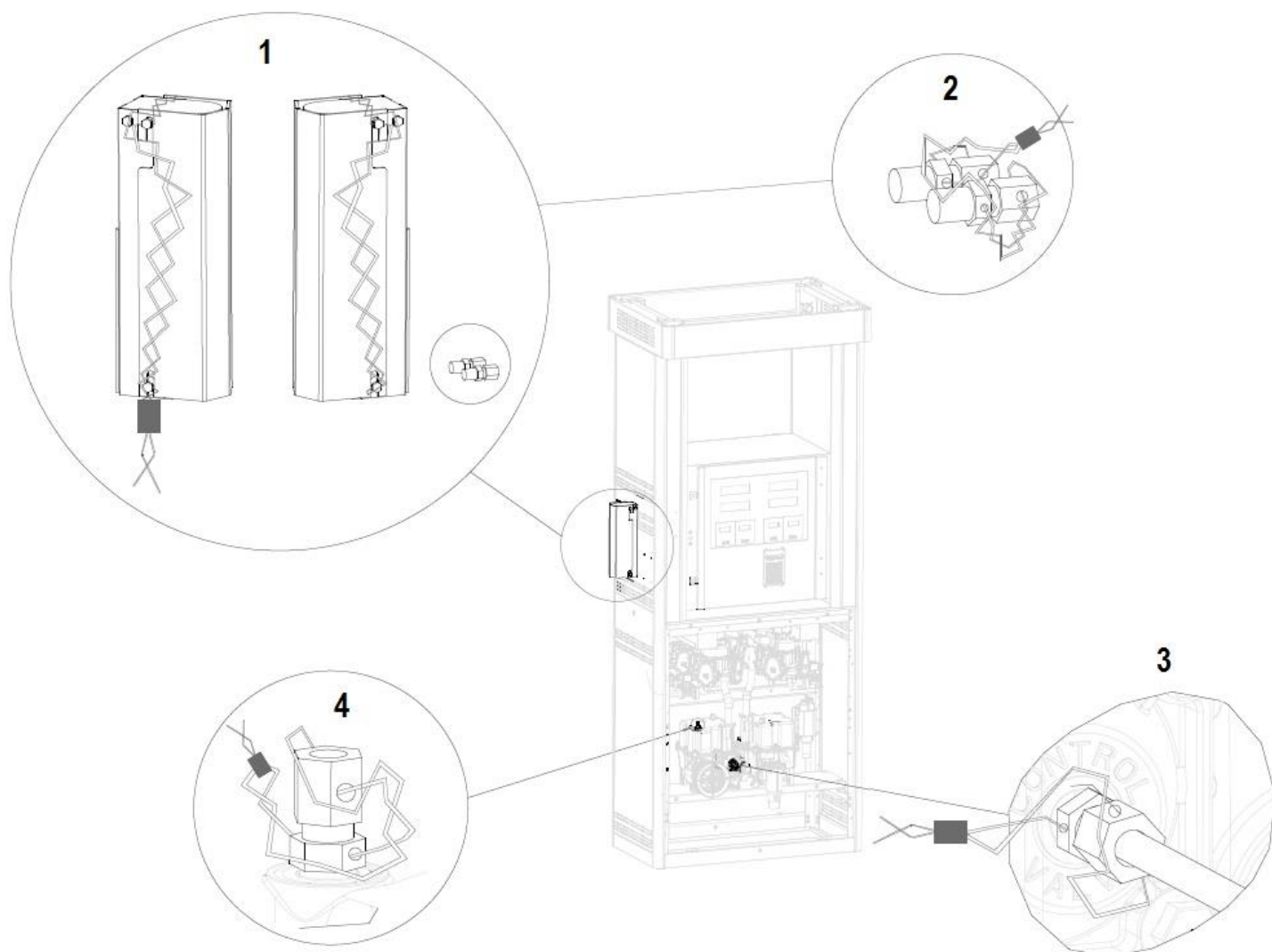

#### SELAGEM DO DENSÍMETRO

- 1 – Lacre do copo do densímetro
- 2 – Lacre dos tubos de entrada e saída do densímetro
- 3 – Lacre do tubo de saída da bombeadora para o densímetro
- 4 – Lacre do tubo de retorno do densímetro para a bombeadora

QUADRO ANEXO À PORTARIA INMETRO/DIMEL N.º 007 DE 16 DE JANEIRO DE 2018.



**REQUERENTE:**

GILBARCO VEEDER-ROOT SOLUÇÕES IND. E COM. LTDA.

VISTA COM OS DESTALHES DE LACRAÇÃO DO DENSÍMETRO NA  
BOMBA MEDIDORA COMPACTA

ANEXO 61

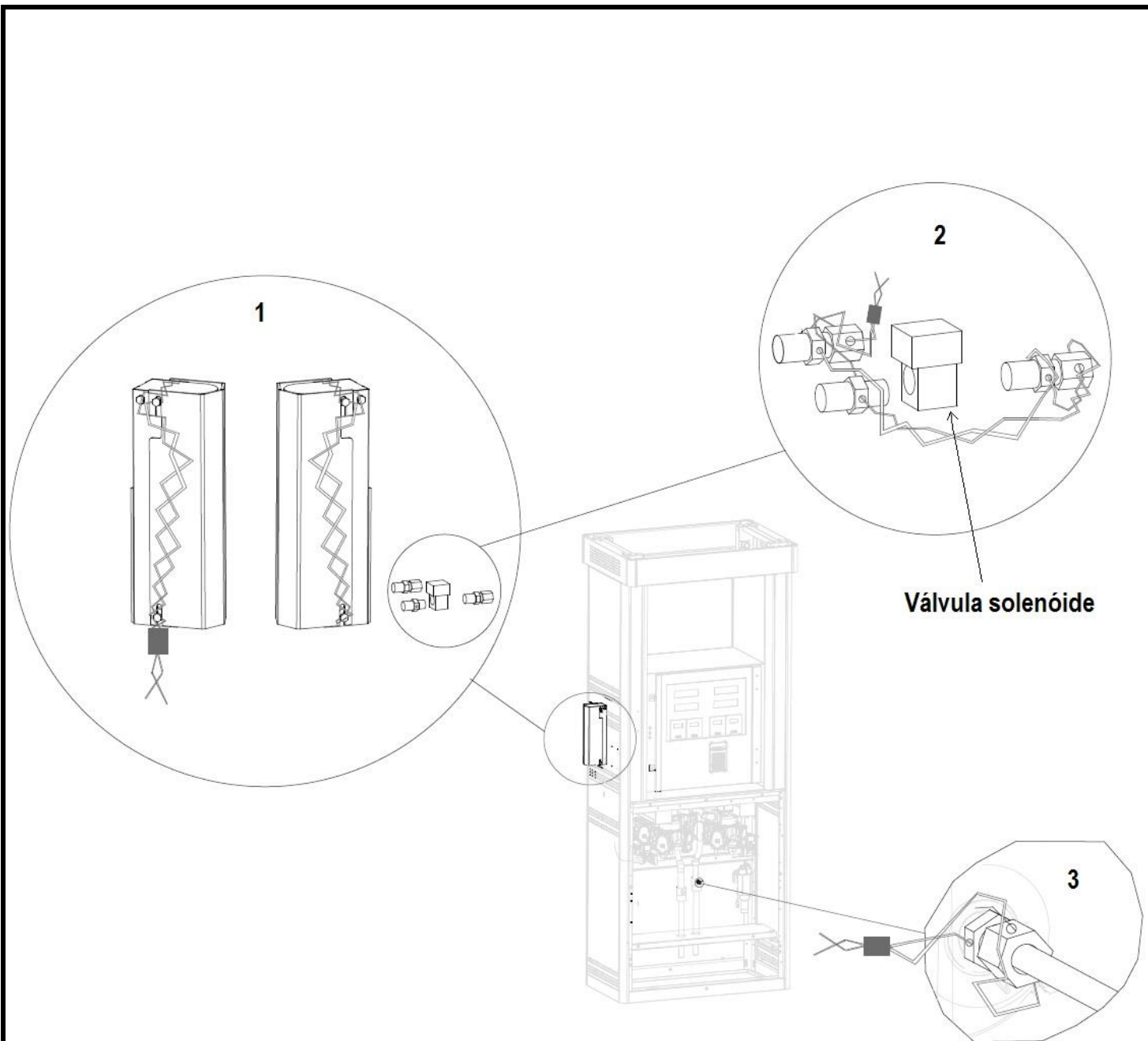

**SELAGEM DO DENSÍMETRO**

- 1 – Lacre do copo do densímetro
- 2 – Lacre dos tubos de entrada e saída do densímetro
- 3 – Lacre do tubo de saída para o densímetro

QUADRO ANEXO À PORTARIA INMETRO/DIMEL N.º 007 DE 16 DE JANEIRO DE 2018.

	<b>REQUERENTE:</b> GILBARCO VEEDER-ROOT SOLUÇÕES IND. E COM. LTDA.	
	VISTA COM OS DESTALHES DE LACRAÇÃO DO DENSÍMETRO NA BOMBA MEDIDORA MODULAR	ANEXO 62

MOSTRADOR PADRÃO  
PHR-1120, PHR-1221 E PHR-2221

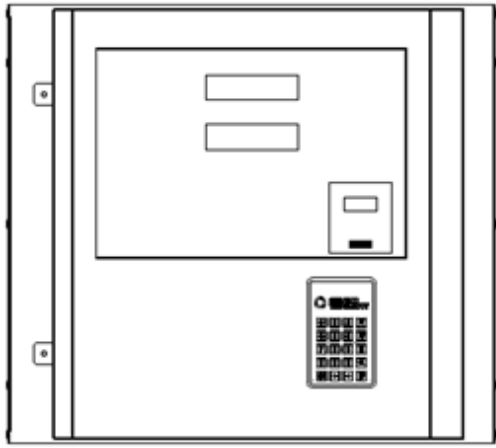

MOSTRADOR OPCIONAL  
PHR-1120, PHR-1221 E PHR-2221

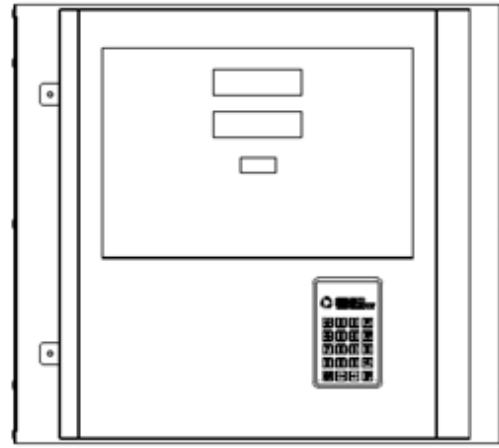

MOSTRADOR PADRÃO  
PHR-2421

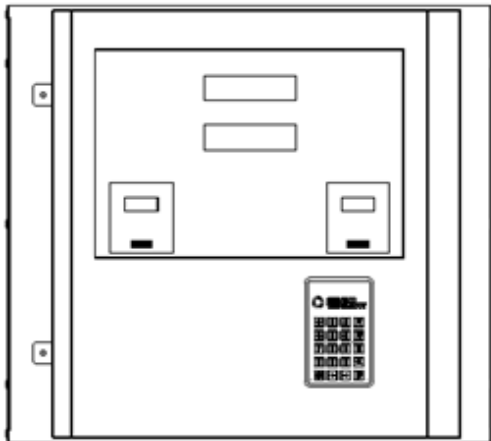

MOSTRADOR OPCIONAL  
PHR-2421

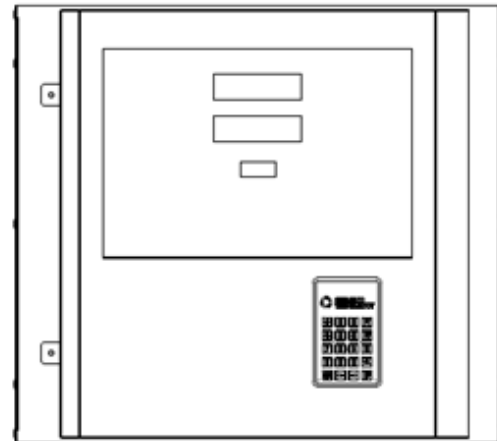

MOSTRADOR PADRÃO  
PHR-1220, 2220 E 2422

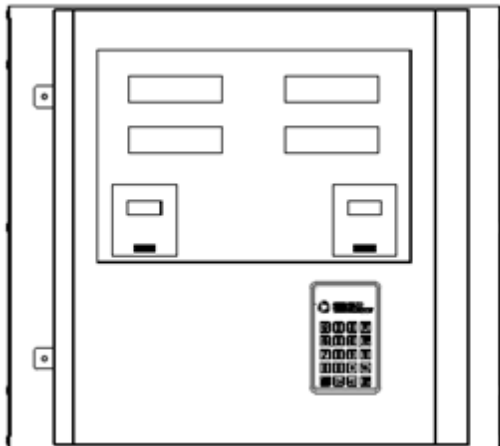

MOSTRADOR OPCIONAL  
PHR-1220, 2220 E 2422

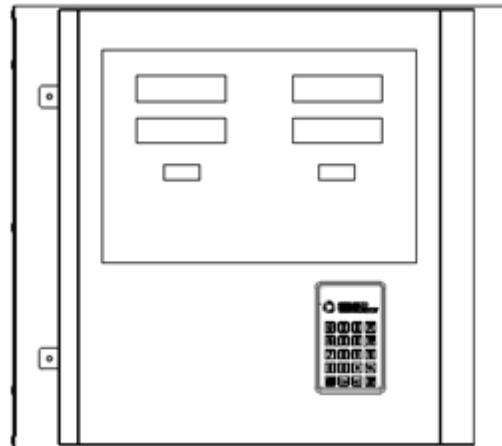

QUADRO ANEXO À PORTARIA INMETRO/DIMEL N.º 007 DE 16 DE JANEIRO DE 2018.



**REQUERENTE:**

GILBARCO VEEDER-ROOT SOLUÇÕES IND. E COM. LTDA.

VISTA COM AS OPÇÕES DE MOSTRADORES PARA O MODELO PHR

ANEXO 63

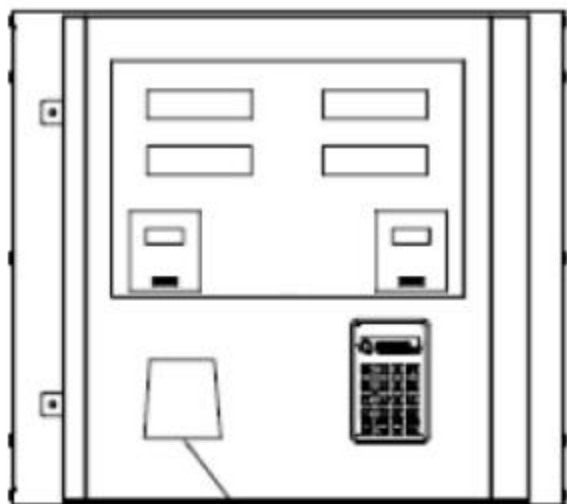

janela de leitura do código de barras

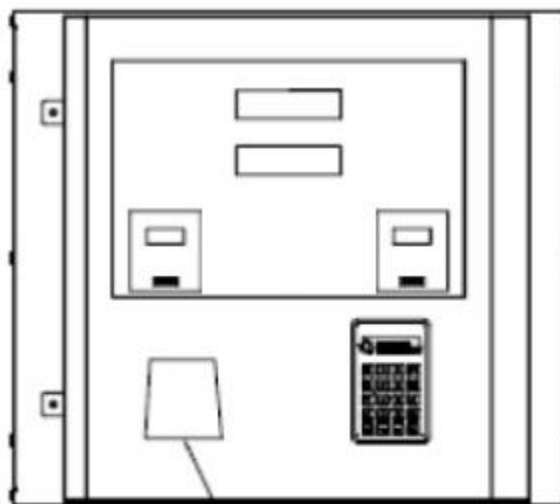

janela de leitura do código de barras

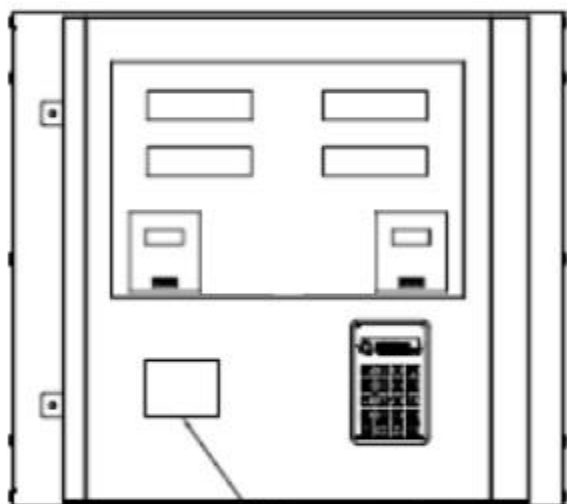

leitor por rádio frequência

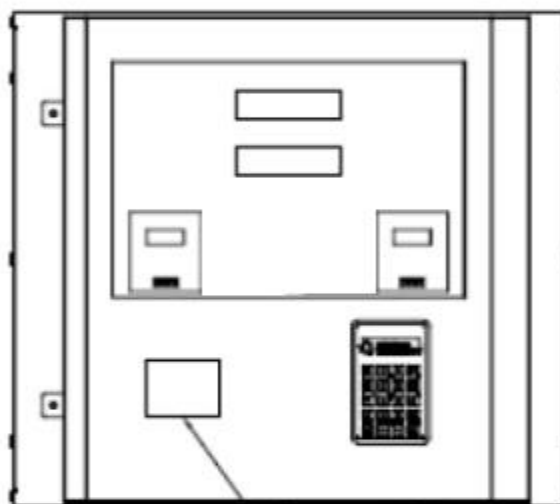

leitor por rádio frequência

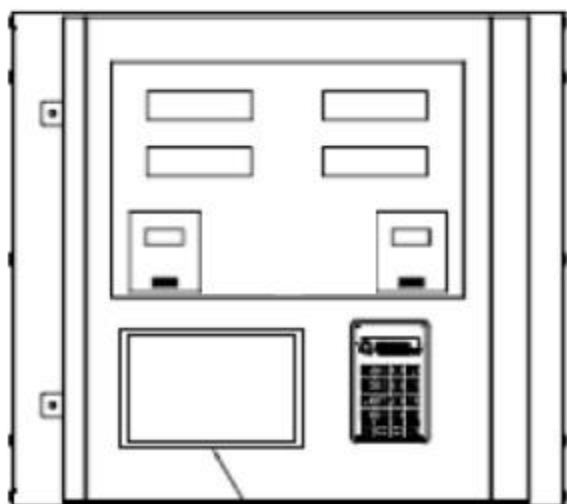

janela tela de LCD colorida

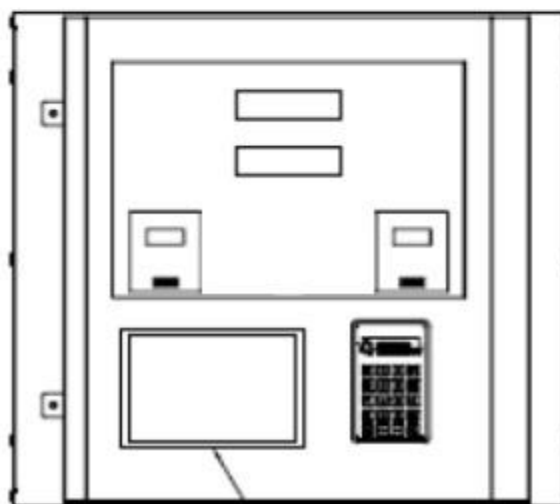

janela tela de LCD colorida

QUADRO ANEXO À PORTARIA INMETRO/DIMEL N.º 007 DE 16 DE JANEIRO DE 2018.



**REQUERENTE:**

GILBARCO VEEDER-ROOT SOLUÇÕES IND. E COM. LTDA.

VISTA EXTERNA DA BOMBA MEDIDORA COMPACTA OU MODULAR, COM MOSTRADOR PADRÃO, DA FAMÍLIA PRIME PHR, COM LEITOR DE CÓDIGO DE BARRAS, LEITOR POR RADIOFREQUÊNCIA E MONITOR

ANEXO 64

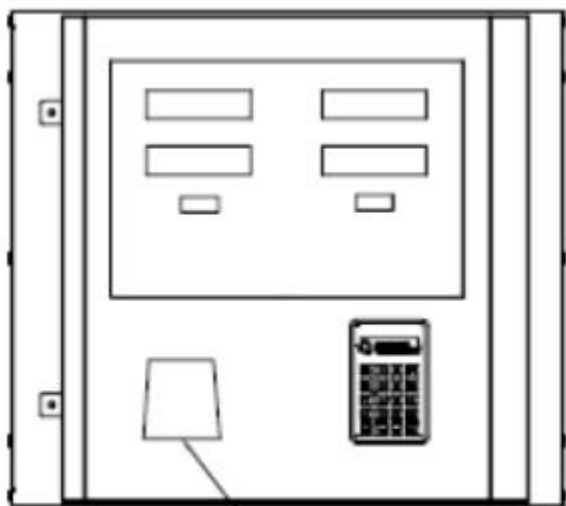

janela de leitura do código de barras

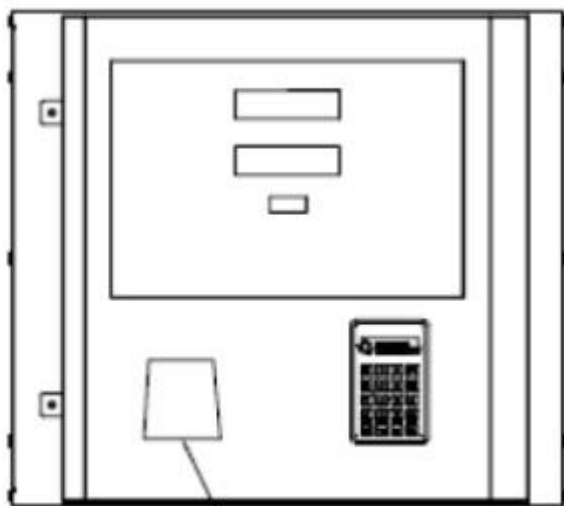

janela de leitura do código de barras

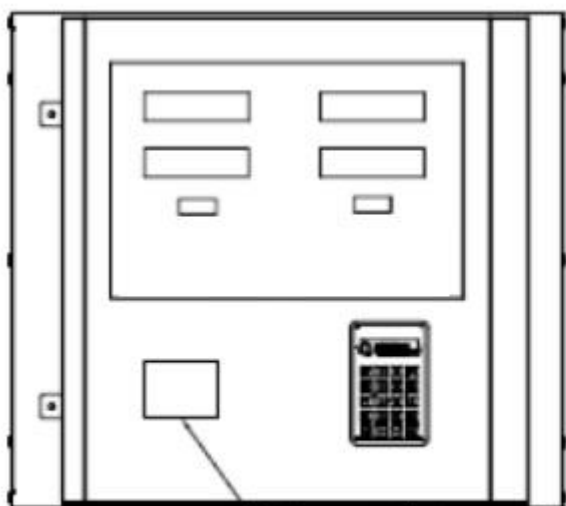

leitor por rádio frequencia

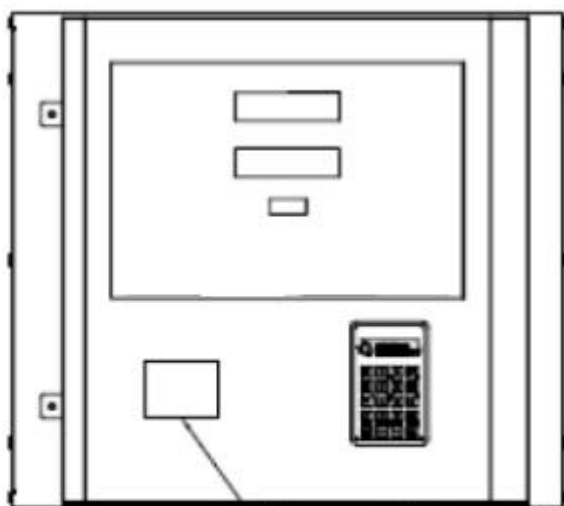

leitor por rádio frequencia

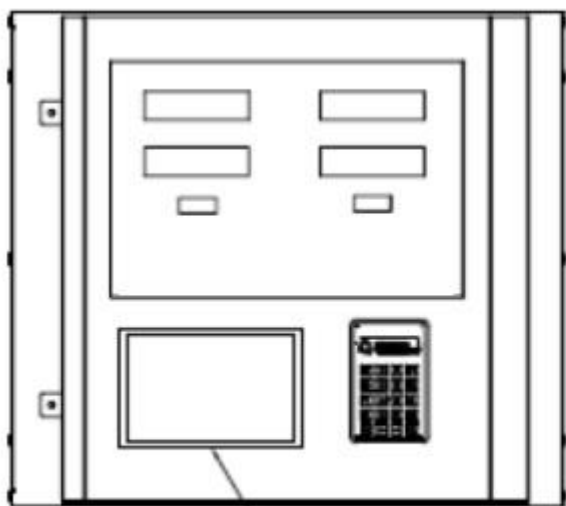

janela tela de LCD colorida

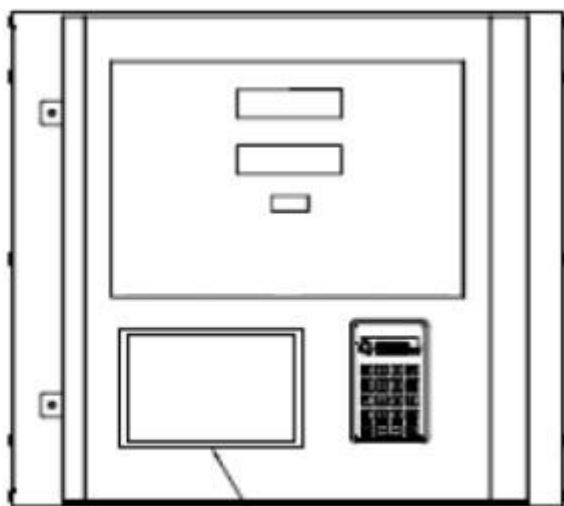

janela tela de LCD colorida

QUADRO ANEXO À PORTARIA INMETRO/DIMEL N.º 007 DE 16 DE JANEIRO DE 2018.



**REQUERENTE:**

GILBARCO VEEDER-ROOT SOLUÇÕES IND. E COM. LTDA.

VISTA EXTERNA DA BOMBA MEDIDORA COMPACTA OU MODULAR, COM MOSTRADOR OPCIONAL, DA FAMÍLIA PRIME PHR, COM LEITOR DE CÓDIGO DE BARRAS, LEITOR POR RADIOFREQUÊNCIA E MONITOR

ANEXO 65