

	DECLARACIÓN DE CONFORMIDAD DE SURTIDORES, DISPENSADORES Y/O MEDIDORES DE COMBUSTIBLE LÍQUIDOS	CÓDIGO: CAL-FOR-018
		VERSIÓN: 01
		FECHA: 02/08/2017

DECLARACIÓN : INSEPET-064-2023

EMPRESA: INSEPET S.A.S

NIT: 830006334-3

DIRECCION: CRA 90 N.17B-81 BG 20

TEL: 4222525

La presente declaración tiene por objeto demostrar que el surtidor/dispensador de combustible liquido es conforme con el modelo , ZC 3 X 6 marca ZHEJIANG . Los seriales de los equipos a los cuales se les realizo el ensayo son:

MODELO	SERIALES DE FABRICA	SERIALES ASIGNADOS SEGÚN RESOLUCIÓN 77507 DE 2016	SERIALES DE LA UNIDADES DE MEDIDA VERIFICADAS
ZC 3X6ZHEJIANG	230931	(414)7709186175368 (21)230931	JS2023040393
			JS2023040624
			JS2023040617
			JS2023040481
			JS2023040610
			JS2023040551
	230932	(414)7709186175368 (21)230932	JS2023040389
			JS2023040460
			JS2023040516
			JS2023040552
			JS2023040641
			JS2023040658

Los siguientes seriales son cubiertos por la declaración de conformidad según la orden de compra OC23000154 de fecha 10/03/23, así:

	DECLARACIÓN DE CONFORMIDAD DE SURTIDORES, DISPENSADORES Y/O MEDIDORES DE COMBUSTIBLE LÍQUIDOS		CÓDIGO: CAL-FOR-018
			VERSIÓN: 01
			FECHA: 02/08/2017
ZC 3X6ZHEJIANG	230927	(414)7709186175368(21)230927	
ZC 3X6ZHEJIANG	230928	(414)7709186175368(21)230928	
ZC 3X6ZHEJIANG	230929	(414)7709186175368(21)230929	
ZC 3X6ZHEJIANG	230930	(414)7709186175368(21)230930	
ZC 3X6ZHEJIANG	230933	(414)7709186175368(21)230933	
ZC 3X6ZHEJIANG	230934	(414)7709186175368(21)230934	
ZC 3X6ZHEJIANG	230935	(414)7709186175368(21)230935	
ZC 3X6ZHEJIANG	230936	(414)7709186175368(21)230936	
ZC 3X6ZHEJIANG	230937	(414)7709186175368(21)230937	
ZC 3X6ZHEJIANG	230938	(414)7709186175368(21)230938	
ZC 3X6ZHEJIANG	230939	(414)7709186175368(21)230939	
ZC 3X6ZHEJIANG	230940	(414)7709186175368(21)230940	
ZC 3X6ZHEJIANG	230941	(414)7709186175368(21)230941	
ZC 3X6ZHEJIANG	230942	(414)7709186175368(21)230942	
ZC 3X6ZHEJIANG	230943	(414)7709186175368(21)230943	
ZC 3X6ZHEJIANG	230944	(414)7709186175368(21)230944	
ZC 3X6ZHEJIANG	230945	(414)7709186175368(21)230945	
ZC 3X6ZHEJIANG	230946	(414)7709186175368(21)230946	
ZC 3X6ZHEJIANG	230947	(414)7709186175368(21)230947	
ZC 3X6ZHEJIANG	230948	(414)7709186175368(21)230948	
ZC 3X6ZHEJIANG	230949	(414)7709186175368(21)230949	
ZC 3X6ZHEJIANG	230950	(414)7709186175368(21)230950	
ZC 3X6ZHEJIANG	230951	(414)7709186175368(21)230951	

Los anteriores seriales hacen parte integral de esta declaración, y cumplen satisfactoriamente con las pruebas metrológicas establecidas en la resolución 77507 de 2016 reglamento técnico metrológico aplicable a surtidores, dispensadores y/o medidores de combustible líquido.

	DECLARACIÓN DE CONFORMIDAD DE SURTIDORES, DISPENSADORES Y/O MEDIDORES DE COMBUSTIBLE LÍQUIDOS	CÓDIGO: CAL-FOR-018
		VERSIÓN: 01
		FECHA: 02/08/2017

Como soporte a esta declaración de conformidad, se adjunta a la misma:

Informe de ensayos No:

Q23-0480
Q23-0481
Q23-0498
Q23-0499
Q23-0500
Q23-0565
Q23-0536
Q23-0537
Q23-0538
Q23-0539
Q23-0540
Q23-0541

Fecha de emisión de Informe: 28 de Septiembre del 2023
Emitido por el laboratorio : CMC E INGENIERIA SAS
NIT: 901.340.578-1
Certificado de acreditación: 20-LAC-016
Fecha de vigencia de la acreditación: 2024-07-28

	DECLARACIÓN DE CONFORMIDAD DE SURTIDORES, DISPENSADORES Y/O MEDIDORES DE COMBUSTIBLE LÍQUIDOS	CÓDIGO: CAL-FOR-018
		VERSIÓN: 01
		FECHA: 02/08/2017

Anexos al certificado:

- Informe emitido por laboratorio
- Certificado de conformidad de fabrica
- Copia declaración de importación.
- Certificación de acreditación del laboratorio

ATT..

Juan Carlos Gomez Zapata
Líder de Areas operativas y Logística



CERTIFICACIÓN MEDICIÓN Y CALIBRACIÓN SAS

Laboratorio de calibración Calle 128 # 93D - 39
Telefono: 312 492 4398, Bogotá D.C. - Colombia

Certificado de calibración

Descripción	Sistema de medición	Número	Q23-0480
Tipo de equipo	Dispensador de combustible	Localización	Instalaciones Insepet
Fabricante	Zcheng	Dirección	Carrera 90 # 17B-75 Bodega 21
Modelo	ZC-33366 - Unidad: No especifica	Municipio	Bogotá D.C.
Fecha de recepción	2023-08-29	N° de identificación	230931 - Unidad: JS2023040393
Fecha de calibración	2023-08-29	Intervalo de medición	(1,32 - 13,21) gpm (5 - 50) L/min
Fecha de emisión	2023-09-28	Diámetro	3/4 in
Información de contacto	(+57 1) 422 2525	Cliente	Grupo Empresarial Insepet
Nombre de contacto	Grupo Empresarial Insepet		
Método de calibración	La calibración del surtidor de combustible se realizó por el método de comparación Documento normativo OIML R120 Edition 2010 (E).		

Este certificado de calibración no puede ser reproducido parcialmente, sin la autorización escrita del laboratorio que lo emite, puede ser reproducido en su totalidad con la autorización del laboratorio que lo emite. Los certificados de calibración sin firma no son validos.

El propietario del sistema es responsable de la inspección y calibración a frecuencias de calibración apropiadas.

Se utiliza un espacio para separación en unidades de mil y coma para separación de unidades decimales. N.D. corresponde a la abreviación de No Disponible y N.A. corresponde a la abreviación de No Aplica.

La conversión se realiza basado en la guía de uso del sistema internacional de unidades (SI) - NIST SP-811

Los resultados de este certificado solo está relacionado con el objeto calibrado, y válidos únicamente para el estado del equipo en el momento de la prueba. La calibración se realiza en las instalaciones del cliente.

Resultados de la calibración

Rata de Flujo		Vol. Probador - in ³	Vol. medidor - in ³	Error - %	Error - in ³	Error - ml	Incertidumbre	k
11,80 gpm	44,67 L/min	1153,752	1155,000	0,108 %	1,248	20,454	0,049 %	2
8,00 gpm	30,28 L/min	1154,085	1155,000	0,079 %	0,915	15,000	0,050 %	2
4,80 gpm	18,17 L/min	1153,851	1155,000	0,099 %	1,149	18,827	0,052 %	2
3,40 gpm	12,87 L/min	1157,52	1158,54	0,09 %	1,02	16,77	0,10 %	2
1,80 gpm	6,81 L/min	1153,422	1155,000	0,137 %	1,578	25,858	0,039 %	2
1,40 gpm	5,30 L/min	1153,121	1155,000	0,163 %	1,879	30,793	0,044 %	2
Cantidad de medida mínima								
1,26 gpm	4,79 L/min	1153,068	1155,000	0,167 %	1,932	31,656	0,043 %	2

Incertidumbre relativa del volumen en el tanque probador.

Nota: La incertidumbre expandida de la medición reportada se establece como la incertidumbre estándar de medición multiplicada por el factor de cobertura "k" y la probabilidad de cobertura, la cual debe ser aproximada al 95% y no menor a este valor.

Información suministrada por el cliente

Producto ACPM API 35,0

El laboratorio no se hace responsable de la información suministrada por el cliente y que pueda afectar la validez de los resultados.



CERTIFICACIÓN MEDICIÓN Y CALIBRACIÓN SAS

Laboratorio de calibración Calle 128 # 93D - 39
Telefono: 312 492 4398, Bogotá D.C. - Colombia

N° de identificación 230931 - Unidad: JS2023040393 **Número** Q23-0480

Condiciones ambientales La temperatura ambiente promedio fue de 21,1 °C.

Trazabilidad de la medición

El laboratorio asegura la trazabilidad de las mediciones y de sus patrones al Sistema Internacional de unidades SI, por medio de la calibración de sus equipos a intervalos definidos, con laboratorios acreditados bajo la norma ISO 17025.

Patrón	Identificación	No Certificado	Fecha	Trazabilidad
Termómetro	EQ-0075	T-37-5628-51037	2023-05-10	ATE Laboratorio de metrología
Tanque probador	0101	CCLV-1506	2022-10-07	CG grupo empresarial

Calibró: Natalia Vanegas Castellanos

Autoriza: Milton Rene solano

Fin del certificado



CERTIFICACIÓN MEDICIÓN Y CALIBRACIÓN SAS

Laboratorio de calibración Calle 128 # 93D - 39
Telefono: 312 492 4398, Bogotá D.C. - Colombia

Certificado de calibración

Descripción	Sistema de medición	Número	Q23-0481
Tipo de equipo	Dispensador de combustible	Localización	Instalaciones Insepet
Fabricante	Zcheng	Dirección	Carrera 90 # 17B-75 Bodega 21
Modelo	ZC-33366 - Unidad: No especifica	Municipio	Bogotá D.C.
Fecha de recepción	2023-08-29	N° de identificación	230931 - Unidad: JS2023040624
Fecha de calibración	2023-08-29	Intervalo de medición	(1,32 - 13,21) gpm (5 - 50) L/min
Fecha de emisión	2023-09-28	Diámetro	3/4 in
Información de contacto	(+57 1) 422 2525	Cliente	Grupo Empresarial Insepet
Nombre de contacto	Grupo Empresarial Insepet		
Método de calibración	La calibración del surtidor de combustible se realizó por el método de comparación Documento normativo OIML R120 Edition 2010 (E).		

Este certificado de calibración no puede ser reproducido parcialmente, sin la autorización escrita del laboratorio que lo emite, puede ser reproducido en su totalidad con la autorización del laboratorio que lo emite. Los certificados de calibración sin firma no son validos.

El propietario del sistema es responsable de la inspección y calibración a frecuencias de calibración apropiadas.

Se utiliza un espacio para separación en unidades de mil y coma para separación de unidades decimales. N.D. corresponde a la abreviación de No Disponible y N.A. corresponde a la abreviación de No Aplica.

La conversión se realiza basado en la guía de uso del sistema internacional de unidades (SI) - NIST SP-811

Los resultados de este certificado solo está relacionado con el objeto calibrado, y válidos únicamente para el estado del equipo en el momento de la prueba. La calibración se realiza en las instalaciones del cliente.

Resultados de la calibración

Rata de Flujo		Vol. Probador - in ³	Vol. medidor - in ³	Error - %	Error - in ³	Error - ml	Incertidumbre	k
11,80 gpm	44,67 L/min	1154,066	1155,000	0,081 %	0,934	15,312	0,070 %	2
8,00 gpm	30,28 L/min	1154,401	1155,000	0,052 %	0,599	9,822	0,041 %	2
5,60 gpm	21,20 L/min	1154,298	1155,000	0,061 %	0,702	11,509	0,067 %	2
3,40 gpm	12,87 L/min	1154,39	1155,00	0,05 %	0,61	10,03	0,0488 %	2
2,14 gpm	8,09 L/min	1153,122	1155,000	0,163 %	1,878	30,774	0,038 %	2
1,26 gpm	4,78 L/min	1153,163	1155,000	0,159 %	1,837	30,103	0,038 %	2
Cantidad de medida mínima								
1,26 gpm	4,79 L/min	1153,163	1155,000	0,159 %	1,837	30,103	0,038 %	2

Incertidumbre relativa del volumen en el tanque probador.

Nota: La incertidumbre expandida de la medición reportada se establece como la incertidumbre estándar de medición multiplicada por el factor de cobertura "k" y la probabilidad de cobertura, la cual debe ser aproximada al 95% y no menor a este valor.

Información suministrada por el cliente

Producto ACPM API 35,0

El laboratorio no se hace responsable de la información suministrada por el cliente y que pueda afectar la validez de los resultados.



CERTIFICACIÓN MEDICIÓN Y CALIBRACIÓN SAS

Laboratorio de calibración Calle 128 # 93D - 39
Telefono: 312 492 4398, Bogotá D.C. - Colombia

N° de identificación 230931 - Unidad: JS2023040624 **Número** Q23-0481

Condiciones ambientales La temperatura ambiente promedio fue de 19,2 °C.

Trazabilidad de la medición

El laboratorio asegura la trazabilidad de las mediciones y de sus patrones al Sistema Internacional de unidades SI, por medio de la calibración de sus equipos a intervalos definidos, con laboratorios acreditados bajo la norma ISO 17025.

Patrón	Identificación	No Certificado	Fecha	Trazabilidad
Termómetro	EQ-0075	T-37-5628-51037	2023-05-10	ATE Laboratorio de metrología
Tanque probador	0101	CCLV-1506	2022-10-07	Labcys

Calibró: Natalia Vanegas Castellanos

Autoriza: Milton Rene solano

Fin del certificado



CERTIFICACIÓN MEDICIÓN Y CALIBRACIÓN SAS

Laboratorio de calibración Calle 128 # 93D - 39
Telefono: 312 492 4398, Bogotá D.C. - Colombia

Certificado de calibración

Descripción	Sistema de medición	Número	Q23-0498
Tipo de equipo	Dispensador de combustible	Localización	Instalaciones Insepet
Fabricante	Zcheng	Dirección	Carrera 90 # 17B-75 Bodega 21
Modelo	ZC-33366 - Unidad: No especifica	Municipio	Bogotá D.C.
Fecha de recepción	2023-08-29	N° de identificación	230931 - Unidad: JS2023040617
Fecha de calibración	2023-08-29	Intervalo de medición	(1,32 - 13,21) gpm (5 - 50) L/min
Fecha de emisión	2023-09-28	Diámetro	3/4 in
Información de contacto	(+57 1) 422 2525	Cliente	Grupo Empresarial Insepet
Nombre de contacto	Grupo Empresarial Insepet		
Método de calibración	La calibración del surtidor de combustible se realizó por el método de comparación Documento normativo OIML R120 Edition 2010 (E).		

Este certificado de calibración no puede ser reproducido parcialmente, sin la autorización escrita del laboratorio que lo emite, puede ser reproducido en su totalidad con la autorización del laboratorio que lo emite. Los certificados de calibración sin firma no son validos.

El propietario del sistema es responsable de la inspección y calibración a frecuencias de calibración apropiadas.

Se utiliza un espacio para separación en unidades de mil y coma para separación de unidades decimales. N.D. corresponde a la abreviación de No Disponible y N.A. corresponde a la abreviación de No Aplica.

La conversión se realiza basado en la guía de uso del sistema internacional de unidades (SI) - NIST SP-811

Los resultados de este certificado solo está relacionado con el objeto calibrado, y válidos únicamente para el estado del equipo en el momento de la prueba. La calibración se realiza en las instalaciones del cliente.

Resultados de la calibración

Rata de Flujo		Vol. Probador - in ³	Vol. medidor - in ³	Error - %	Error - in ³	Error - ml	Incertidumbre	k
11,80 gpm	44,67 L/min	1154,195	1155,000	0,070 %	0,805	13,188	0,087 %	2
8,00 gpm	30,28 L/min	1154,145	1155,000	0,074 %	0,855	14,010	0,045 %	2
5,60 gpm	21,20 L/min	1154,219	1155,000	0,068 %	0,781	12,806	0,045 %	2
3,40 gpm	12,87 L/min	1154,34	1155,00	0,06 %	0,66	10,88	0,0404 %	2
2,14 gpm	8,10 L/min	1153,451	1155,000	0,134 %	1,549	25,385	0,038 %	2
1,26 gpm	4,75 L/min	1152,970	1155,000	0,176 %	2,030	33,258	0,038 %	2
Cantidad de medida mínima								
1,26 gpm	4,79 L/min	1152,970	1155,000	0,176 %	2,030	33,258	0,038 %	2

Incertidumbre relativa del volumen en el tanque probador.

Nota: La incertidumbre expandida de la medición reportada se establece como la incertidumbre estándar de medición multiplicada por el factor de cobertura "k" y la probabilidad de cobertura, la cual debe ser aproximada al 95% y no menor a este valor.

Información suministrada por el cliente

Producto ACPM API 35,0

El laboratorio no se hace responsable de la información suministrada por el cliente y que pueda afectar la validez de los resultados.



CERTIFICACIÓN MEDICIÓN Y CALIBRACIÓN SAS

Laboratorio de calibración Calle 128 # 93D - 39
Telefono: 312 492 4398, Bogotá D.C. - Colombia

N° de identificación

230931 - Unidad: JS2023040617

Número

Q23-0498

Condiciones ambientales

La temperatura ambiente promedio fue de 19,2 °C.

Trazabilidad de la medición

El laboratorio asegura la trazabilidad de las mediciones y de sus patrones al Sistema Internacional de unidades SI, por medio de la calibración de sus equipos a intervalos definidos, con laboratorios acreditados bajo la norma ISO 17025.

Patrón	Identificación	No Certificado	Fecha	Trazabilidad
Termómetro	EQ-0075	T-37-5628-51037	2023-05-10	ATE Laboratorio de metrología
Tanque probador	0101	CCLV-1506	2022-10-07	Labcys

Calibró: Natalia Vanegas Castellanos

Autoriza: Milton Rene solano

Fin del certificado



CERTIFICACIÓN MEDICIÓN Y CALIBRACIÓN SAS

Laboratorio de calibración Calle 128 # 93D - 39
Telefono: 312 492 4398, Bogotá D.C. - Colombia

Certificado de calibración

Descripción	Sistema de medición	Número	Q23-0499
Tipo de equipo	Dispensador de combustible	Localización	Instalaciones Insepet
Fabricante	Zcheng	Dirección	Carrera 90 # 17B-75 Bodega 21
Modelo	ZC-33366 - Unidad: No especifica	Municipio	Bogotá D.C.
Fecha de recepción	2023-08-30	N° de identificación	230931 - Unidad: JS2023040481
Fecha de calibración	2023-08-30	Intervalo de medición	(1,32 - 13,21) gpm (5 - 50) L/min
Fecha de emisión	2023-09-28	Diámetro	3/4 in
Información de contacto	(+57 1) 422 2525	Cliente	Grupo Empresarial Insepet
Nombre de contacto	Grupo Empresarial Insepet		
Método de calibración	La calibración del surtidor de combustible se realizó por el método de comparación Documento normativo OIML R120 Edition 2010 (E).		

Este certificado de calibración no puede ser reproducido parcialmente, sin la autorización escrita del laboratorio que lo emite, puede ser reproducido en su totalidad con la autorización del laboratorio que lo emite. Los certificados de calibración sin firma no son válidos.

El propietario del sistema es responsable de la inspección y calibración a frecuencias de calibración apropiadas.

Se utiliza un espacio para separación en unidades de mil y coma para separación de unidades decimales. N.D. corresponde a la abreviación de No Disponible y N.A. corresponde a la abreviación de No Aplica.

La conversión se realiza basado en la guía de uso del sistema internacional de unidades (SI) - NIST SP-811

Los resultados de este certificado solo está relacionado con el objeto calibrado, y válidos únicamente para el estado del equipo en el momento de la prueba. La calibración se realiza en las instalaciones del cliente.

Resultados de la calibración

Rata de Flujo		Vol. Probador - in ³	Vol. medidor - in ³	Error - %	Error - in ³	Error - ml	Incertidumbre	k
11,80 gpm	44,67 L/min	1153,004	1155,000	0,173 %	1,996	32,716	0,037 %	2
8,35 gpm	31,62 L/min	1153,031	1155,000	0,170 %	1,969	32,262	0,038 %	2
5,10 gpm	19,32 L/min	1153,644	1155,000	0,117 %	1,356	22,228	0,038 %	2
3,33 gpm	12,59 L/min	1153,10	1155,00	0,16 %	1,90	31,17	0,0378 %	2
2,14 gpm	8,10 L/min	1153,132	1155,000	0,162 %	1,868	30,608	0,038 %	2
1,20 gpm	4,54 L/min	1153,167	1155,000	0,159 %	1,833	30,045	0,038 %	2
Cantidad de medida mínima								
1,20 gpm	4,54 L/min	1153,167	1155,000	0,159 %	1,833	30,045	0,038 %	2

Incertidumbre relativa del volumen en el tanque probador.

Nota: La incertidumbre expandida de la medición reportada se establece como la incertidumbre estándar de medición multiplicada por el factor de cobertura "k" y la probabilidad de cobertura, la cual debe ser aproximada al 95% y no menor a este valor.

Información suministrada por el cliente

Producto ACPM API 35,0

El laboratorio no se hace responsable de la información suministrada por el cliente y que pueda afectar la validez de los resultados.



CERTIFICACIÓN MEDICIÓN Y CALIBRACIÓN SAS

Laboratorio de calibración Calle 128 # 93D - 39
Telefono: 312 492 4398, Bogotá D.C. - Colombia

N° de identificación 230931 - Unidad: JS2023040481 **Número** Q23-0499

Condiciones ambientales La temperatura ambiente promedio fue de 20,5 °C.

Trazabilidad de la medición

El laboratorio asegura la trazabilidad de las mediciones y de sus patrones al Sistema Internacional de unidades SI, por medio de la calibración de sus equipos a intervalos definidos, con laboratorios acreditados bajo la norma ISO 17025.

Patrón	Identificación	No Certificado	Fecha	Trazabilidad
Termómetro	EQ-0075	T-37-5628-51037	2023-05-10	ATE Laboratorio de metrología
Tanque probador	0101	CCLV-1506	2022-10-07	Labcys

Calibró: Natalia Vanegas Castellanos

Autoriza: Milton Rene solano

Fin del certificado



CERTIFICACIÓN MEDICIÓN Y CALIBRACIÓN SAS

Laboratorio de calibración Calle 128 # 93D - 39
Telefono: 312 492 4398, Bogotá D.C. - Colombia

Certificado de calibración

Descripción	Sistema de medición	Número	Q23-0500
Tipo de equipo	Dispensador de combustible	Localización	Instalaciones Insepet
Fabricante	Zcheng	Dirección	Carrera 90 # 17B-75 Bodega 21
Modelo	ZC-33366 - Unidad: No especifica	Municipio	Bogotá D.C.
Fecha de recepción	2023-08-30	N° de identificación	230931 - Unidad: JS2023040610
Fecha de calibración	2023-08-30	Intervalo de medición	(1,32 - 13,21) gpm (5 - 50) L/min
Fecha de emisión	2023-09-28	Diámetro	3/4 in
Información de contacto	(+57 1) 422 2525	Cliente	Grupo Empresarial Insepet
Nombre de contacto	Grupo Empresarial Insepet		
Método de calibración	La calibración del surtidor de combustible se realizó por el método de comparación Documento normativo OIML R120 Edition 2010 (E).		

Este certificado de calibración no puede ser reproducido parcialmente, sin la autorización escrita del laboratorio que lo emite, puede ser reproducido en su totalidad con la autorización del laboratorio que lo emite. Los certificados de calibración sin firma no son validos.

El propietario del sistema es responsable de la inspección y calibración a frecuencias de calibración apropiadas.

Se utiliza un espacio para separación en unidades de mil y coma para separación de unidades decimales. N.D. corresponde a la abreviación de No Disponible y N.A. corresponde a la abreviación de No Aplica.

La conversión se realiza basado en la guía de uso del sistema internacional de unidades (SI) - NIST SP-811

Los resultados de este certificado solo está relacionado con el objeto calibrado, y válidos únicamente para el estado del equipo en el momento de la prueba. La calibración se realiza en las instalaciones del cliente.

Resultados de la calibración

Rata de Flujo		Vol. Probador - in ³	Vol. medidor - in ³	Error - %	Error - in ³	Error - ml	Incertidumbre	k
11,80 gpm	44,67 L/min	1152,994	1155,000	0,174 %	2,006	32,880	0,037 %	2
8,40 gpm	31,80 L/min	1153,021	1155,000	0,171 %	1,979	32,425	0,038 %	2
5,00 gpm	18,92 L/min	1153,634	1155,000	0,118 %	1,366	22,392	0,038 %	2
3,32 gpm	12,58 L/min	1153,09	1155,00	0,17 %	1,91	31,34	0,0377 %	2
2,13 gpm	8,06 L/min	1152,547	1155,000	0,212 %	2,453	40,196	0,038 %	2
1,20 gpm	4,54 L/min	1152,581	1155,000	0,209 %	2,419	39,632	0,038 %	2
Cantidad de medida mínima								
1,20 gpm	4,54 L/min	1152,581	1155,000	0,209 %	2,419	39,632	0,038 %	2

Incertidumbre relativa del volumen en el tanque probador.

Nota: La incertidumbre expandida de la medición reportada se establece como la incertidumbre estándar de medición multiplicada por el factor de cobertura "k" y la probabilidad de cobertura, la cual debe ser aproximada al 95% y no menor a este valor.

Información suministrada por el cliente

Producto ACPM API 35,0

El laboratorio no se hace responsable de la información suministrada por el cliente y que pueda afectar la validez de los resultados.



CERTIFICACIÓN MEDICIÓN Y CALIBRACIÓN SAS

Laboratorio de calibración Calle 128 # 93D - 39
Telefono: 312 492 4398, Bogotá D.C. - Colombia

N° de identificación

230931 - Unidad: JS2023040610

Número

Q23-0500

Condiciones ambientales

La temperatura ambiente promedio fue de 20,7 °C.

Trazabilidad de la medición

El laboratorio asegura la trazabilidad de las mediciones y de sus patrones al Sistema Internacional de unidades SI, por medio de la calibración de sus equipos a intervalos definidos, con laboratorios acreditados bajo la norma ISO 17025.

Patrón	Identificación	No Certificado	Fecha	Trazabilidad
Termómetro	EQ-0075	T-37-5628-51037	2023-05-10	ATE Laboratorio de metrología
Tanque probador	0101	CCLV-1506	2022-10-07	Labcys

Calibró: Natalia Vanegas Castellanos

Autoriza: Milton Rene solano

Fin del certificado



CERTIFICACIÓN MEDICIÓN Y CALIBRACIÓN SAS

Laboratorio de calibración Calle 133 # 93 - 27
Teléfono: 312 492 4398, Bogotá D.C. - Colombia

Certificado de calibración

Descripción	Sistema de medición	Número	Q23-0565
Tipo de equipo	Dispensador de combustible	Localización	Instalaciones Insepet
Fabricante	Zcheng	Dirección	Carrera 90 # 17B-75 Bodega 21
Modelo	ZC-33366 - Unidad: No especifica	Municipio	Bogotá D.C.
Fecha de recepción	2023-08-29	N° de identificación	230931 - Unidad: JS2023040551
Fecha de calibración	2023-08-29	Intervalo de medición	(1,32 - 13,21) gpm (5 - 50) L/min
Fecha de emisión	2023-09-28	Diámetro	3/4 in
Información de contacto	(+57 1) 422 2525	Cliente	Grupo Empresarial Insepet
Nombre de contacto	Grupo Empresarial Insepet		
Método de calibración	La calibración del surtidor de combustible se realizó por el método de comparación Documento normativo OIML R120 Edition 2010 (E).		

Este certificado de calibración no puede ser reproducido parcialmente, sin la autorización escrita del laboratorio que lo emite, puede ser reproducido en su totalidad con la autorización del laboratorio que lo emite. Los certificados de calibración sin firma no son válidos. El propietario del sistema es responsable de la inspección y calibración a frecuencias de calibración apropiadas. Se utiliza un espacio para separación en unidades de mil y coma para separación de unidades decimales. N.D. corresponde a la abreviación de No Disponible y N.A. corresponde a la abreviación de No Aplica. La conversión se realiza basado en la guía de uso del sistema internacional de unidades (SI) - NIST SP-811. Los resultados de este certificado solo está relacionado con el objeto calibrado, y válidos únicamente para el estado del equipo en el momento de la prueba. La calibración se realiza en las instalaciones del cliente.

Resultados de la calibración

Rata de Flujo		Vol. Probador - in ³	Vol. medidor - in ³	Error - %	Error - in ³	Error - ml	Incertidumbre	k
11,80 gpm	44,67 L/min	1154,314	1155,000	0,059 %	0,686	11,245	0,048 %	2
8,00 gpm	30,28 L/min	1154,201	1155,000	0,069 %	0,799	13,091	0,038 %	2
5,50 gpm	20,82 L/min	1154,302	1155,000	0,060 %	0,698	11,432	0,052 %	2
3,50 gpm	13,25 L/min	1154,38	1155,00	0,05 %	0,62	10,14	0,0405 %	2
2,14 gpm	8,10 L/min	1153,787	1155,000	0,105 %	1,213	19,882	0,040 %	2
1,26 gpm	4,75 L/min	1153,475	1155,000	0,132 %	1,525	24,997	0,038 %	2
Cantidad de medida mínima								
1,26 gpm	4,79 L/min	1153,475	1155,000	0,132 %	1,525	24,997	0,038 %	2

Incertidumbre relativa del volumen en el tanque probador.

Nota: La incertidumbre expandida de la medición reportada se establece como la incertidumbre estándar de medición multiplicada por el factor de cobertura "k" y la probabilidad de cobertura, la cual debe ser aproximada al 95% y no menor a este valor.

Información suministrada por el cliente

Producto ACPM API 35,0

El laboratorio no se hace responsable de la información suministrada por el cliente y que pueda afectar la validez de los resultados.



CERTIFICACIÓN MEDICIÓN Y CALIBRACIÓN SAS

Laboratorio de calibración Calle 133 # 93 - 27
Telefono: 312 492 4398, Bogotá D.C. - Colombia

N° de identificación 230931 - Unidad: JS2023040551

Número

Q23-0565

Condiciones ambientales La temperatura ambiente promedio fue de 19,1 °C.

Trazabilidad de la medición

El laboratorio asegura la trazabilidad de las mediciones y de sus patrones al Sistema Internacional de unidades SI, por medio de la calibración de sus equipos a intervalos definidos, con laboratorios acreditados bajo la norma ISO 17025.

Patrón	Identificación	No Certificado	Fecha	Trazabilidad
Termómetro	EQ-0075	T-37-5628-51037	2023-05-10	ATE Laboratorio de metrología
Tanque probador	0101	CCLV-1506	2022-10-07	Labcys

Calibró: Natalia Vanegas Castellanos

Autoriza: Milton Rene solano

Fin del certificado



CERTIFICACIÓN MEDICIÓN Y CALIBRACIÓN SAS

Laboratorio de calibración Calle 133 # 93 - 27
Telefono: 312 492 4398, Bogotá D.C. - Colombia

Certificado de calibración

Descripción	Sistema de medición	Número	Q23-0536
Tipo de equipo	Dispensador de combustible	Localización	Instalaciones Insepet
Fabricante	Zheng	Dirección	Carrera 90 # 17B-75 Bodega 21
Modelo	ZC-33366 - Unidad: No especifica	Municipio	Bogotá D.C.
Fecha de recepción	2023-10-02	N° de identificación	230932 - Unidad: JS2023040389
Fecha de calibración	2023-10-02	Intervalo de medición	(1,32 - 13,21) gpm (5 - 50) L/min
Fecha de emisión	2023-10-31	Diámetro	3/4 in
Información de contacto	(+57 1) 422 2525	Cliente	Grupo Empresarial Insepet
Nombre de contacto	Grupo Empresarial Insepet		
Método de calibración	La calibración del surtidor de combustible se realizó por el método de comparación Documento normativo OIML R120 Edition 2010 (E).		

Este certificado de calibración no puede ser reproducido parcialmente, sin la autorización escrita del laboratorio que lo emite, puede ser reproducido en su totalidad con la autorización del laboratorio que lo emite. Los certificados de calibración sin firma no son validos.

El propietario del sistema es responsable de la inspección y calibración a frecuencias de calibración apropiadas.

Se utiliza un espacio para separación en unidades de mil y coma para separación de unidades decimales. N.D. corresponde a la abreviación de No Disponible y N.A. corresponde a la abreviación de No Aplica.

La conversión se realiza basado en la guía de uso del sistema internacional de unidades (SI) - NIST SP-811

Los resultados de este certificado solo está relacionado con el objeto calibrado, y válidos únicamente para el estado del equipo en el momento de la prueba. La calibración se realiza en las instalaciones del cliente.

Resultados de la calibración

Rata de Flujo	Vol. Probador - in ³	Vol. medidor - in ³	Error - %	Error - in ³	Error - ml	Incertidumbre	k
11,80 gpm 44,67 L/min	1154,999	1155,000	0,000 %	0,001	0,009	0,061 %	2
9,10 gpm 34,45 L/min	1154,378	1155,000	0,054 %	0,622	10,199	0,041 %	2
5,50 gpm 20,82 L/min	1154,749	1155,000	0,022 %	0,251	4,115	0,059 %	2
3,45 gpm 13,06 L/min	1154,010	1155,077	0,092 %	1,067	17,481	0,063 %	2
2,27 gpm 8,59 L/min	1153,909	1155,000	0,094 %	1,091	17,875	0,042 %	2
1,40 gpm 5,30 L/min	1153,739	1155,000	0,109 %	1,261	20,670	0,052 %	2
Cantidad de medida mínima							
1,26 gpm 4,79 L/min	1153,871	1155,000	0,098 %	1,129	18,501	0,070 %	2

Incertidumbre relativa del volumen en el tanque probador.

Nota: La incertidumbre expandida de la medición reportada se establece como la incertidumbre estándar de medición multiplicada por el factor de cobertura "k" y la probabilidad de cobertura, la cual debe ser aproximada al 95% y no menor a este valor.

Información suministrada por el cliente

Producto ACPM API 35,0

El laboratorio no se hace responsable de la información suministrada por el cliente y que pueda afectar la validez de los resultados.



CERTIFICACIÓN MEDICIÓN Y CALIBRACIÓN SAS

Laboratorio de calibración Calle 133 # 93 - 27
Telefono: 312 492 4398, Bogotá D.C. - Colombia

N° de identificación 230932 - Unidad: JS2023040389

Número

Q23-0536

Condiciones ambientales La temperatura ambiente promedio fue de 21,1 °C.

Trazabilidad de la medición

El laboratorio asegura la trazabilidad de las mediciones y de sus patrones al Sistema Internacional de unidades SI, por medio de la calibración de sus equipos a intervalos definidos, con laboratorios acreditados bajo la norma ISO 17025.

Patrón	Identificación	No Certificado	Fecha	Trazabilidad
Termómetro	EQ-0075	T-37-5628-51037	2023-05-10	ATE Laboratorio de metrología
Tanque probador	101	CCLV-1506	2022-10-07	CG Grupo Empresarial

Calibró: Milton Rene Solano Orduz

Autoriza: Arian Montoya

Fin del certificado



CERTIFICACIÓN MEDICIÓN Y CALIBRACIÓN SAS

Laboratorio de calibración Calle 133 # 93 - 27
Telefono: 312 492 4398, Bogotá D.C. - Colombia

Certificado de calibración

Descripción	Sistema de medición	Número	Q23-0537
Tipo de equipo	Dispensador de combustible	Localización	Instalaciones Insepet
Fabricante	Zheng	Dirección	Carrera 90 # 17B-75 Bodega 21
Modelo	ZC-33366 - Unidad: No especifica	Municipio	Bogotá D.C.
Fecha de recepción	2023-10-02	N° de identificación	230932 - Unidad: JS2023040460
Fecha de calibración	2023-10-02	Intervalo de medición	(1,32 - 13,21) gpm (5 - 50) L/min
Fecha de emisión	2023-10-31	Diámetro	3/4 in
Información de contacto	(+57 1) 422 2525	Cliente	Grupo Empresarial Insepet
Nombre de contacto	Grupo Empresarial Insepet		
Método de calibración	La calibración del surtidor de combustible se realizó por el método de comparación Documento normativo OIML R120 Edition 2010 (E).		

Este certificado de calibración no puede ser reproducido parcialmente, sin la autorización escrita del laboratorio que lo emite, puede ser reproducido en su totalidad con la autorización del laboratorio que lo emite. Los certificados de calibración sin firma no son validos.

El propietario del sistema es responsable de la inspección y calibración a frecuencias de calibración apropiadas.

Se utiliza un espacio para separación en unidades de mil y coma para separación de unidades decimales. N.D. corresponde a la abreviación de No Disponible y N.A. corresponde a la abreviación de No Aplica.

La conversión se realiza basado en la guía de uso del sistema internacional de unidades (SI) - NIST SP-811

Los resultados de este certificado solo está relacionado con el objeto calibrado, y válidos únicamente para el estado del equipo en el momento de la prueba. La calibración se realiza en las instalaciones del cliente.

Resultados de la calibración

Rata de Flujo		Vol. Probador - in ³	Vol. medidor - in ³	Error - %	Error - in ³	Error - ml	Incertidumbre	k
12,80 gpm	48,45 L/min	1153,597	1155,000	0,121 %	1,403	22,988	0,085 %	2
9,10 gpm	34,45 L/min	1153,638	1155,462	0,158 %	1,824	29,891	0,084 %	2
5,50 gpm	20,82 L/min	1153,175	1155,000	0,158 %	1,825	29,905	0,069 %	2
3,45 gpm	13,06 L/min	1152,205	1155,077	0,249 %	2,872	47,066	0,043 %	2
2,27 gpm	8,59 L/min	1152,331	1155,000	0,231 %	2,669	43,734	0,048 %	2
1,40 gpm	5,30 L/min	1152,049	1155,000	0,256 %	2,951	48,365	0,038 %	2
Cantidad de medida mínima								
1,26 gpm	4,79 L/min	1152,165	1155,000	0,245 %	2,835	46,457	0,045 %	2

Incertidumbre relativa del volumen en el tanque probador.

Nota: La incertidumbre expandida de la medición reportada se establece como la incertidumbre estándar de medición multiplicada por el factor de cobertura "k" y la probabilidad de cobertura, la cual debe ser aproximada al 95% y no menor a este valor.

Información suministrada por el cliente

Producto ACPM API 35,0

El laboratorio no se hace responsable de la información suministrada por el cliente y que pueda afectar la validez de los resultados.



CERTIFICACIÓN MEDICIÓN Y CALIBRACIÓN SAS

Laboratorio de calibración Calle 133 # 93 - 27
Telefono: 312 492 4398, Bogotá D.C. - Colombia

N° de identificación 230932 - Unidad: JS2023040460

Número

Q23-0537

Condiciones ambientales La temperatura ambiente promedio fue de 21,1 °C.

Trazabilidad de la medición

El laboratorio asegura la trazabilidad de las mediciones y de sus patrones al Sistema Internacional de unidades SI, por medio de la calibración de sus equipos a intervalos definidos, con laboratorios acreditados bajo la norma ISO 17025.

Patrón	Identificación	No Certificado	Fecha	Trazabilidad
Termómetro	EQ-0075	T-37-5628-51037	2023-05-10	ATE Laboratorio de metrología
Tanque probador	17-59890-63	V23-0497	2023-09-12	Cmc e Ingenieria sas

Calibró: Milton Rene Solano Orduz

Autoriza: Adrian Montoya

Fin del certificado



CERTIFICACIÓN MEDICIÓN Y CALIBRACIÓN SAS

Laboratorio de calibración Calle 133 # 93 - 27
Telefono: 312 492 4398, Bogotá D.C. - Colombia

Certificado de calibración

Descripción	Sistema de medición	Número	Q23-0538
Tipo de equipo	Dispensador de combustible	Localización	Instalaciones Insepet
Fabricante	Zheng	Dirección	Carrera 90 # 17B-75 Bodega 21
Modelo	ZC-33366 - Unidad: No especifica	Municipio	Bogotá D.C.
Fecha de recepción	2023-10-02	N° de identificación	230932 - Unidad: JS2023040516
Fecha de calibración	2023-10-02	Intervalo de medición	(1,32 - 13,21) gpm (5 - 50) L/min
Fecha de emisión	2023-10-31	Diámetro	3/4 in
Información de contacto	(+57 1) 422 2525	Cliente	Grupo Empresarial Insepet
Nombre de contacto	Grupo Empresarial Insepet		
Método de calibración	La calibración del surtidor de combustible se realizó por el método de comparación Documento normativo OIML R120 Edition 2010 (E).		

Este certificado de calibración no puede ser reproducido parcialmente, sin la autorización escrita del laboratorio que lo emite, puede ser reproducido en su totalidad con la autorización del laboratorio que lo emite. Los certificados de calibración sin firma no son validos.

El propietario del sistema es responsable de la inspección y calibración a frecuencias de calibración apropiadas.

Se utiliza un espacio para separación en unidades de mil y coma para separación de unidades decimales. N.D. corresponde a la abreviación de No Disponible y N.A. corresponde a la abreviación de No Aplica.

La conversión se realiza basado en la guía de uso del sistema internacional de unidades (SI) - NIST SP-811

Los resultados de este certificado solo está relacionado con el objeto calibrado, y válidos únicamente para el estado del equipo en el momento de la prueba. La calibración se realiza en las instalaciones del cliente.

Resultados de la calibración

Rata de Flujo	Vol. Probador - in ³	Vol. medidor - in ³	Error - %	Error - in ³	Error - ml	Incertidumbre	k
12,40 gpm 46,94 L/min	1153,629	1155,000	0,119 %	1,371	22,473	0,040 %	2
8,20 gpm 31,04 L/min	1153,857	1155,462	0,139 %	1,605	26,309	0,057 %	2
5,00 gpm 18,93 L/min	1152,884	1155,000	0,183 %	2,116	34,678	0,043 %	2
3,40 gpm 12,87 L/min	1153,116	1155,077	0,170 %	1,961	32,128	0,038 %	2
2,20 gpm 8,33 L/min	1152,531	1155,000	0,214 %	2,469	40,462	0,041 %	2
1,30 gpm 4,92 L/min	1152,620	1155,000	0,206 %	2,380	39,008	0,040 %	2
Cantidad de medida mínima							
1,30 gpm 4,92 L/min	1152,620	1155,000	0,206 %	2,380	39,008	0,040 %	2

Incertidumbre relativa del volumen en el tanque probador.

Nota: La incertidumbre expandida de la medición reportada se establece como la incertidumbre estándar de medición multiplicada por el factor de cobertura "k" y la probabilidad de cobertura, la cual debe ser aproximada al 95% y no menor a este valor.

Información suministrada por el cliente

Producto ACPM API 35,0

El laboratorio no se hace responsable de la información suministrada por el cliente y que pueda afectar la validez de los resultados.



CERTIFICACIÓN MEDICIÓN Y CALIBRACIÓN SAS

Laboratorio de calibración Calle 133 # 93 - 27
Telefono: 312 492 4398, Bogotá D.C. - Colombia

N° de identificación 230932 - Unidad: JS2023040516

Número

Q23-0538

Condiciones ambientales La temperatura ambiente promedio fue de 21,1 °C.

Trazabilidad de la medición

El laboratorio asegura la trazabilidad de las mediciones y de sus patrones al Sistema Internacional de unidades SI, por medio de la calibración de sus equipos a intervalos definidos, con laboratorios acreditados bajo la norma ISO 17025.

Patrón	Identificación	No Certificado	Fecha	Trazabilidad
Termómetro	EQ-0075	T-37-5628-51037	2023-05-10	ATE Laboratorio de metrología
Tanque probador	17-59890-63	V23-0497	2023-09-12	CMC Ingenieria SAS

Calibró: Milton Solano Orduz

Autoriza: Adrian Montoya

Fin del certificado



CERTIFICACIÓN MEDICIÓN Y CALIBRACIÓN SAS

Laboratorio de calibración Calle 133 # 93 - 27
Telefono: 312 492 4398, Bogotá D.C. - Colombia

Certificado de calibración

Descripción	Sistema de medición	Número	Q23-0539
Tipo de equipo	Dispensador de combustible	Localización	Instalaciones Insepet
Fabricante	Zheng	Dirección	Carrera 90 # 17B-75 Bodega 21
Modelo	ZC-33366 - Unidad: No especifica	Municipio	Bogotá D.C.
Fecha de recepción	2023-10-02	N° de identificación	230932 - Unidad: JS2023040552
Fecha de calibración	2023-10-02	Intervalo de medición	(1,32 - 13,21) gpm (5 - 50) L/min
Fecha de emisión	2023-10-31	Diámetro	3/4 in
Información de contacto	(+57 1) 422 2525	Cliente	Grupo Empresarial Insepet
Nombre de contacto	Grupo Empresarial Insepet		
Método de calibración	La calibración del surtidor de combustible se realizó por el método de comparación Documento normativo OIML R120 Edition 2010 (E).		

Este certificado de calibración no puede ser reproducido parcialmente, sin la autorización escrita del laboratorio que lo emite, puede ser reproducido en su totalidad con la autorización del laboratorio que lo emite. Los certificados de calibración sin firma no son validos.

El propietario del sistema es responsable de la inspección y calibración a frecuencias de calibración apropiadas.

Se utiliza un espacio para separación en unidades de mil y coma para separación de unidades decimales. N.D. corresponde a la abreviación de No Disponible y N.A. corresponde a la abreviación de No Aplica.

La conversión se realiza basado en la guía de uso del sistema internacional de unidades (SI) - NIST SP-811

Los resultados de este certificado solo está relacionado con el objeto calibrado, y válidos únicamente para el estado del equipo en el momento de la prueba. La calibración se realiza en las instalaciones del cliente.

Resultados de la calibración

Rata de Flujo	Vol. Probador - in ³	Vol. medidor - in ³	Error - %	Error - in ³	Error - ml	Incertidumbre	k
12,40 gpm 46,94 L/min	1152,812	1155,000	0,189 %	2,188	35,861	0,088 %	2
8,20 gpm 31,04 L/min	1152,600	1155,000	0,208 %	2,400	39,326	0,041 %	2
5,00 gpm 18,93 L/min	1152,465	1155,000	0,219 %	2,535	41,544	0,041 %	2
3,40 gpm 12,87 L/min	1152,634	1155,077	0,211 %	2,443	40,031	0,039 %	2
2,20 gpm 8,33 L/min	1152,390	1155,000	0,226 %	2,610	42,765	0,055 %	2
1,30 gpm 4,92 L/min	1152,067	1155,000	0,254 %	2,933	48,060	0,037 %	2
Cantidad de medida mínima							
1,30 gpm 4,92 L/min	1152,067	1155,000	0,254 %	2,933	48,060	0,037 %	2

Incertidumbre relativa del volumen en el tanque probador.

Nota: La incertidumbre expandida de la medición reportada se establece como la incertidumbre estándar de medición multiplicada por el factor de cobertura "k" y la probabilidad de cobertura, la cual debe ser aproximada al 95% y no menor a este valor.

Información suministrada por el cliente

Producto ACPM API 35,0

El laboratorio no se hace responsable de la información suministrada por el cliente y que pueda afectar la validez de los resultados.



CERTIFICACIÓN MEDICIÓN Y CALIBRACIÓN SAS

Laboratorio de calibración Calle 133 # 93 - 27
Telefono: 312 492 4398, Bogotá D.C. - Colombia

N° de identificación 230932 - Unidad: JS2023040552

Número

Q23-0539

Condiciones ambientales La temperatura ambiente promedio fue de 21,1 °C.

Trazabilidad de la medición

El laboratorio asegura la trazabilidad de las mediciones y de sus patrones al Sistema Internacional de unidades SI, por medio de la calibración de sus equipos a intervalos definidos, con laboratorios acreditados bajo la norma ISO 17025.

Patrón	Identificación	No Certificado	Fecha	Trazabilidad
Termómetro	EQ-0075	T-37-5628-51037	2023-05-10	ATE Laboratorio de metrología
Tanque probador	17-59890-63	V23-0497	2023-09-12	Cmc e Ingenieria sas

Calibró: Milton Solano Orduz

Autoriza: Adrián Montoya

Fin del certificado



CERTIFICACIÓN MEDICIÓN Y CALIBRACIÓN SAS

Laboratorio de calibración Calle 133 # 93 - 27
Telefono: 312 492 4398, Bogotá D.C. - Colombia

Certificado de calibración

Descripción	Sistema de medición	Número	Q23-0540
Tipo de equipo	Dispensador de combustible	Localización	Instalaciones Insepet
Fabricante	Zheng	Dirección	Carrera 90 # 17B-75 Bodega 21
Modelo	ZC-33366 - Unidad: No especifica	Municipio	Bogotá D.C.
Fecha de recepción	2023-10-02	N° de identificación	230932 - Unidad: JS2023040641
Fecha de calibración	2023-10-02	Intervalo de medición	(1,32 - 13,21) gpm (5 - 50) L/min
Fecha de emisión	2023-10-31	Diámetro	3/4 in
Información de contacto	(+57 1) 422 2525	Cliente	Grupo Empresarial Insepet
Nombre de contacto	Grupo Empresarial Insepet		
Método de calibración	La calibración del surtidor de combustible se realizó por el método de comparación Documento normativo OIML R120 Edition 2010 (E).		

Este certificado de calibración no puede ser reproducido parcialmente, sin la autorización escrita del laboratorio que lo emite, puede ser reproducido en su totalidad con la autorización del laboratorio que lo emite. Los certificados de calibración sin firma no son validos.

El propietario del sistema es responsable de la inspección y calibración a frecuencias de calibración apropiadas.

Se utiliza un espacio para separación en unidades de mil y coma para separación de unidades decimales. N.D. corresponde a la abreviación de No Disponible y N.A. corresponde a la abreviación de No Aplica.

La conversión se realiza basado en la guía de uso del sistema internacional de unidades (SI) - NIST SP-811

Los resultados de este certificado solo está relacionado con el objeto calibrado, y válidos únicamente para el estado del equipo en el momento de la prueba. La calibración se realiza en las instalaciones del cliente.

Resultados de la calibración

Rata de Flujo		Vol. Probador - in ³	Vol. medidor - in ³	Error - %	Error - in ³	Error - ml	Incertidumbre	k
12,80 gpm	48,45 L/min	1153,076	1155,000	0,167 %	1,924	31,534	0,085 %	2
9,10 gpm	34,45 L/min	1153,116	1155,462	0,203 %	2,346	38,439	0,084 %	2
5,50 gpm	20,82 L/min	1152,653	1155,000	0,203 %	2,347	38,454	0,069 %	2
3,45 gpm	13,06 L/min	1151,940	1154,885	0,255 %	2,945	48,256	0,042 %	2
2,27 gpm	8,59 L/min	1151,895	1154,885	0,259 %	2,990	48,993	0,039 %	2
1,40 gpm	5,30 L/min	1152,039	1154,885	0,246 %	2,845	46,623	0,038 %	2
Cantidad de medida mínima								
1,26 gpm	4,79 L/min	1152,070	1154,885	0,244 %	2,814	46,115	0,039 %	2

Incertidumbre relativa del volumen en el tanque probador.

Nota: La incertidumbre expandida de la medición reportada se establece como la incertidumbre estándar de medición multiplicada por el factor de cobertura "k" y la probabilidad de cobertura, la cual debe ser aproximada al 95% y no menor a este valor.

Información suministrada por el cliente

Producto ACPM API 35,0

El laboratorio no se hace responsable de la información suministrada por el cliente y que pueda afectar la validez de los resultados.



CERTIFICACIÓN MEDICIÓN Y CALIBRACIÓN SAS

Laboratorio de calibración Calle 133 # 93 - 27
Telefono: 312 492 4398, Bogotá D.C. - Colombia

N° de identificación 230932 - Unidad: JS2023040641

Número

Q23-0540

Condiciones ambientales La temperatura ambiente promedio fue de 21,1 °C.

Trazabilidad de la medición

El laboratorio asegura la trazabilidad de las mediciones y de sus patrones al Sistema Internacional de unidades SI, por medio de la calibración de sus equipos a intervalos definidos, con laboratorios acreditados bajo la norma ISO 17025.

Patrón	Identificación	No Certificado	Fecha	Trazabilidad
Termómetro	EQ-0075	T-37-5628-51037	2023-05-10	ATE Laboratorio de metrología
Tanque probador	17-59890-63	V23-0497	2023-09-12	Cmc e Ingenieria sas

Calibró: Milton Solano Orduz

Autoriza: Adrián Montoya

Fin del certificado



CERTIFICACIÓN MEDICIÓN Y CALIBRACIÓN SAS

Laboratorio de calibración Calle 133 # 93 - 27
Telefono: 312 492 4398, Bogotá D.C. - Colombia

Certificado de calibración

Descripción	Sistema de medición	Número	Q23-0541
Tipo de equipo	Dispensador de combustible	Localización	Instalaciones Insepet
Fabricante	Zheng	Dirección	Carrera 90 # 17B-75 Bodega 21
Modelo	ZC-33366 - Unidad: No especifica	Municipio	Bogotá D.C.
Fecha de recepción	2023-10-02	N° de identificación	230932 - Unidad: JS2023040658
Fecha de calibración	2023-10-02	Intervalo de medición	(1,32 - 13,21) gpm (5 - 50) L/min
Fecha de emisión	2023-10-31	Diámetro	3/4 in
Información de contacto	(+57 1) 422 2525	Cliente	Grupo Empresarial Insepet
Nombre de contacto	Grupo Empresarial Insepet		
Método de calibración	La calibración del surtidor de combustible se realizó por el método de comparación Documento normativo OIML R120 Edition 2010 (E).		

Este certificado de calibración no puede ser reproducido parcialmente, sin la autorización escrita del laboratorio que lo emite, puede ser reproducido en su totalidad con la autorización del laboratorio que lo emite. Los certificados de calibración sin firma no son validos.

El propietario del sistema es responsable de la inspección y calibración a frecuencias de calibración apropiadas.

Se utiliza un espacio para separación en unidades de mil y coma para separación de unidades decimales. N.D. corresponde a la abreviación de No Disponible y N.A. corresponde a la abreviación de No Aplica.

La conversión se realiza basado en la guía de uso del sistema internacional de unidades (SI) - NIST SP-811

Los resultados de este certificado solo está relacionado con el objeto calibrado, y válidos únicamente para el estado del equipo en el momento de la prueba. La calibración se realiza en las instalaciones del cliente.

Resultados de la calibración

Rata de Flujo	Vol. Probador - in ³	Vol. medidor - in ³	Error - %	Error - in ³	Error - ml	Incertidumbre	k
11,80 gpm 44,67 L/min	1153,380	1155,000	0,140 %	1,620	26,554	0,061 %	2
9,10 gpm 34,45 L/min	1152,756	1155,000	0,194 %	2,244	36,775	0,041 %	2
5,50 gpm 20,82 L/min	1153,128	1155,000	0,162 %	1,872	30,677	0,059 %	2
3,45 gpm 13,06 L/min	1152,387	1155,077	0,233 %	2,690	44,088	0,063 %	2
2,27 gpm 8,59 L/min	1152,285	1155,000	0,235 %	2,715	44,492	0,043 %	2
1,40 gpm 5,30 L/min	1152,302	1155,000	0,234 %	2,698	44,216	0,043 %	2
Cantidad de medida mínima							
1,26 gpm 4,79 L/min	1152,632	1155,000	0,205 %	2,368	38,802	0,052 %	2

Incertidumbre relativa del volumen en el tanque probador.

Nota: La incertidumbre expandida de la medición reportada se establece como la incertidumbre estándar de medición multiplicada por el factor de cobertura "k" y la probabilidad de cobertura, la cual debe ser aproximada al 95% y no menor a este valor.

Información suministrada por el cliente

Producto ACPM API 35,0

El laboratorio no se hace responsable de la información suministrada por el cliente y que pueda afectar la validez de los resultados.



CERTIFICACIÓN MEDICIÓN Y CALIBRACIÓN SAS

Laboratorio de calibración Calle 133 # 93 - 27
Telefono: 312 492 4398, Bogotá D.C. - Colombia

N° de identificación 230932 - Unidad: JS2023040658

Número

Q23-0541

Condiciones ambientales La temperatura ambiente promedio fue de 21,1 °C.

Trazabilidad de la medición

El laboratorio asegura la trazabilidad de las mediciones y de sus patrones al Sistema Internacional de unidades SI, por medio de la calibración de sus equipos a intervalos definidos, con laboratorios acreditados bajo la norma ISO 17025.

Patrón	Identificación	No Certificado	Fecha	Trazabilidad
Termómetro	EQ-0075	T-37-5628-51037	2023-05-10	ATE Laboratorio de metrología
Tanque probador	17-59890-63	V23--0497	2023-09-12	CMC Ingenieria SAS

Calibró: Milton Solano Orduz

Autoriza: Adrián Montoya

Fin del certificado



EL ORGANISMO NACIONAL DE ACREDITACIÓN DE COLOMBIA
acredita a:

CERTIFICACIÓN MEDICIÓN Y CALIBRACIÓN S.A.S.

NIT: 901.340.578-1

Carrera 89 # 139 - 43 Bogotá D.C., Cundinamarca, Colombia.

La evaluación y acreditación de este organismo de evaluación de la conformidad, se han realizado con respecto a los requisitos especificados en la norma internacional:

ISO/IEC 17025:2017

Esta Acreditación es aplicable al alcance establecido en el anexo

20-LAC-016

*Esta Acreditación está sujeta a que el organismo de evaluación de la conformidad se mantenga conforme con los requisitos especificados, lo cual será evaluado por ONAC.
La vigencia de este certificado se puede verificar en www.onac.org.co*

Certificado de Acreditación

20-LAC-016

Fecha Publicación del Otorgamiento:

2021-07-29

Fecha de Publicación Última Actualización:

Fecha de Renovación:

Fecha de Vencimiento:

2024-07-28

Director Ejecutivo

Página 1 de 6





ANEXO DE CERTIFICADO
 CERTIFICACIÓN MEDICIÓN Y CALIBRACIÓN S.A.S.
 20-LAC-016
 ACREDITACIÓN ISO/IEC 17025:2017
 Alcance de la acreditación aprobado / Documento Normativo



SEDE	Calle 128 No. 93D-39, Bogotá D.C., Colombia					
CÓDIGO	MAGNITUD	INTERVALO DE MEDICIÓN	INCERTIDUMBRE EXPANDIDA DE MEDIDA	INSTRUMENTO A CALIBRAR	INSTRUMENTOS, EQUIPOS PATRONES UTILIZADOS	DOCUMENTO NORMATIVO
DC3	Longitud	$0 \text{ m} \leq l < 50 \text{ m}$	0,48 mm	Cinta métrica	Cinta patrón, regla rígida	NIST.IR.8028 Calibration length SOP No.12 (2014 Ed)

SEDE	Sitio					
CÓDIGO	MAGNITUD	INTERVALO DE MEDICIÓN	INCERTIDUMBRE EXPANDIDA DE MEDIDA	INSTRUMENTO A CALIBRAR	INSTRUMENTOS, EQUIPOS PATRONES UTILIZADOS	DOCUMENTO NORMATIVO
DC3	Longitud	$0 \text{ m} \leq l < 50 \text{ m}$	0,48 mm	Cinta métrica	Cinta patrón, regla rígida	NIST.IR.8028 Calibration length SOP No.12 (2014 Ed)
DF7	Medianos volúmenes ($5 \text{ L} \leq V < 5000 \text{ L}$)	$0,318 \text{ m}^3 \leq V < 5 \text{ m}^3$ ($2 \text{ bbl} \leq V \leq 31,45 \text{ bbl}$)	0,021 % del volumen total del tanque	Tanques cilíndricos horizontales	Cinta de medición strapping y de fondo, medidor de espesores, flexómetro, termómetro y estación total	ANSI/API MPMS CHAPTER 2.2E Petroleum and Liquid Petroleum Products—Calibration of Horizontal Cylindrical Tanks Part 1: Manual Methods. Reaffirmed, August 2014
DF8	Grandes volúmenes (mayor a 5000 L)	$5 \text{ m}^3 \leq V \leq 397 \text{ m}^3$ ($31,45 \text{ bbl} \leq V \leq 2500 \text{ bbl}$)	0,021 % del volumen total del tanque	Tanques cilíndricos horizontales	Cinta de medición strapping y de fondo, medidor de espesores, flexómetro, termómetro y estación total	ANSI/API MPMS CHAPTER 2.2E Petroleum and Liquid Petroleum Products—Calibration of Horizontal Cylindrical Tanks Part 1: Manual Methods. Reaffirmed, August 2014



ANEXO DE CERTIFICADO
 CERTIFICACIÓN MEDICIÓN Y CALIBRACIÓN S.A.S.
 20-LAC-016
 ACREDITACIÓN ISO/IEC 17025:2017
 Alcance de la acreditación aprobado / Documento Normativo



SEDE	Sitio					
CÓDIGO	MAGNITUD	INTERVALO DE MEDICIÓN	INCERTIDUMBRE EXPANDIDA DE MEDIDA	INSTRUMENTO A CALIBRAR	INSTRUMENTOS, EQUIPOS PATRONES UTILIZADOS	DOCUMENTO NORMATIVO
DF7	Medianos volúmenes (5 L ≤ V < 5000 L)	1 m ³ ≤ V < 5 m ³ (6,29 bbl ≤ V < 31,45 bbl)	0,014 % del volumen total del tanque	Tanques cilíndricos verticales	Cinta de medición strapping y de fondo, medidor de espesores, regla, mira, flexómetro, termómetro y estación total	<p>API MPMS 2.2.A Measurement and Calibration of Upright Cylindrical Tanks by the Manual Tank Strapping Method, SECOND EDITION, NOVEMBER 2019</p> <p>API MPMS 2.2.B Calibration of Upright Cylindrical Tanks Using the Optical Reference Line Method, REAFFIRMED, APRIL 2019</p> <p>API MPMS 2.2D Calibration of Upright Cylindrical Tanks Using the Internal Electrooptical Distance-ranging Method, REAFFIRMED, NOVEMBER 2020</p> <p>API MPMS 2.2.G Calibration of Upright Cylindrical Tanks Using the Total Station Reference Line Method, REAFFIRMED, NOVEMBER 2019</p>



ANEXO DE CERTIFICADO
 CERTIFICACIÓN MEDICIÓN Y CALIBRACIÓN S.A.S.
 20-LAC-016
 ACREDITACIÓN ISO/IEC 17025:2017
 Alcance de la acreditación aprobado / Documento Normativo



SEDE	Sitio					
CÓDIGO	MAGNITUD	INTERVALO DE MEDICIÓN	INCERTIDUMBRE EXPANDIDA DE MEDIDA	INSTRUMENTO A CALIBRAR	INSTRUMENTOS, EQUIPOS PATRONES UTILIZADOS	DOCUMENTO NORMATIVO
DF8	Grandes volúmenes (mayor a 5000 L)	$5 \text{ m}^3 \leq V < 127\,200 \text{ m}^3$ (31,45 bbl $\leq V < 700\,063$ bbl)	0,014 % del volumen total del tanque	Tanques cilíndricos verticales	Cinta de medición strapping y de fondo, medidor de espesores, regla, mira, flexómetro, termómetro y estación total	API MPMS 2.2.A Measurement and Calibration of Upright Cylindrical Tanks by the Manual Tank Strapping Method, SECOND EDITION, NOVEMBER 2019 API MPMS 2.2.B Calibration of Upright Cylindrical Tanks Using the Optical Reference Line Method, REAFFIRMED, APRIL 2019 API MPMS 2.2D Calibration of Upright Cylindrical Tanks Using the Internal Electrooptical Distance-ranging Method, REAFFIRMED, NOVEMBER 2020 API MPMS 2.2.G Calibration of Upright Cylindrical Tanks Using the Total Station Reference Line Method, REAFFIRMED, NOVEMBER 2019
DF8	Grandes volúmenes (mayor a 5000 L)	$5 \text{ m}^3 \leq V < 477 \text{ m}^3$ (31,45 bbl $\leq V < 3000$ bbl)	0,013 % del volumen total del tanque	Esferas y esferoides	Cinta de medición strapping y de fondo, medidor de espesores, flexómetro, termómetro.	API STD 2552 Method for Liquid Calibration of Tanks; September 1966; Reaffirmed, May 2014
DF7	Medianos volúmenes (5 L $\leq V < 5000$ L)	$5 \text{ L} \leq V \leq 5000 \text{ L}$ (1,32 gal $\leq V \leq 1320$ gal)	0,013 % del volumen del probador	Tanque probador tipo atmosférico (Recipiente volumétrico)	Tanque probador tipo atmosférico, termómetro, probeta	API MPMS 4.9.2 Determination of the Volume of Displacement and Tank Provers by the Waterdraw Method of Calibration; First Edition; Reaffirmed, July 2015 API MPMS 12.2.4 Calculation of Base Prover Volumes by the Waterdraw Method, FIRST EDITION, REAFFIRMED SEPTEMBER 2014
DF6	Pequeños volúmenes (hasta 5 L)	$0,2 \text{ mL} \leq V < 5 \text{ L}$ (0,000053 gal $\leq V < 1,32$ gal)	0,013 % del volumen del probador	Tanque probador tipo atmosférico (Recipiente volumétrico y escalas)	Tanque probador tipo atmosférico, termómetro, probeta	API MPMS 4.9.2 Determination of the Volume of Displacement and Tank Provers by the Waterdraw Method of Calibration; First Edition; Reaffirmed, July 2015



ANEXO DE CERTIFICADO
 CERTIFICACIÓN MEDICIÓN Y CALIBRACIÓN S.A.S.
 20-LAC-016
 ACREDITACIÓN ISO/IEC 17025:2017
 Alcance de la acreditación aprobado / Documento Normativo



SEDE	Sitio					
CÓDIGO	MAGNITUD	INTERVALO DE MEDICIÓN	INCERTIDUMBRE EXPANDIDA DE MEDIDA	INSTRUMENTO A CALIBRAR	INSTRUMENTOS, EQUIPOS PATRONES UTILIZADOS	DOCUMENTO NORMATIVO
DF9	Probadores de caudal/volumen	$0,019 \text{ m}^3 \leq V < 20,668 \text{ m}^3$ ($0,119 \text{ bbl} \leq V < 130 \text{ bbl}$)	0,011 % del volumen del probador	Probador de volumen pequeño, unidireccional y bidireccional	Tanque probador tipo atmosférico, termómetro, manómetro, probeta.	API MPMS 4.9.2 Determination of the Volume of Displacement and Tank Provers by the Waterdraw Method of Calibration; First Edition; Reaffirmed, July 2015 API MPMS 12.2.4 Calculation of Base Prover Volumes by the Waterdraw Method, FIRST EDITION, REAFFIRMED SEPTEMBER 2014
DF7	Medianos volúmenes ($5 \text{ L} \leq V < 5000 \text{ L}$)	$159 \text{ L} \leq V < 5000 \text{ L}$ ($42 \text{ gal} \leq V < 1320 \text{ gal}$)	0,026 % del volumen del tanque	Recipientes volumétricos de cualquier forma geométrica (fondo de tanques, tanques móviles, autotanque, carrotanques, ferrotanques, frack tank, gauge tank)	Tanque probador tipo atmosférico, termómetro, medidor de flujo, cinta de fondo, manómetro	API STD 2555 Method for liquid calibration of tanks. Reaffirmed 2014
DF8	Grandes volúmenes (mayor a 5000 L)	$5000 \text{ L} \leq V \leq 110\,000 \text{ L}$ ($1\,320 \text{ gal} \leq V \leq 29\,001 \text{ gal}$)	0,026 % del volumen del tanque	Recipientes volumétricos de cualquier forma geométrica (fondo de tanques, tanques móviles, autotanque, carrotanques, ferrotanques, frack tank, gauge tank)	Tanque probador tipo atmosférico, termómetro, medidor de flujo, cinta de fondo, manómetro.	API STD 2555 Method for liquid calibration of tanks. Reaffirmed 2014
DF2	Caudal volumétrico	$3,78 \text{ L/min} \leq Q \leq 5680 \text{ L/min}$ ($1 \text{ gpm} \leq Q \leq 1500 \text{ gpm}$)	0,012 % del factor del medidor ¹	Instrumento totalizador de volumen (Medidores de flujo)	Tanque probador tipo atmosférico, termómetro, manómetro	API MPMS 4.8 Operation of Proving Systems, SECOND EDITION, SEPTEMBER 2013 API MPMS 12.2.3 Proving Report First Edition October 1998 Reaffirmed May 2014



ANEXO DE CERTIFICADO
 CERTIFICACIÓN MEDICIÓN Y CALIBRACIÓN S.A.S.
 20-LAC-016
 ACREDITACIÓN ISO/IEC 17025:2017
 Alcance de la acreditación aprobado / Documento Normativo



SEDE	Sitio					
CÓDIGO	MAGNITUD	INTERVALO DE MEDICIÓN	INCERTIDUMBRE EXPANDIDA DE MEDIDA	INSTRUMENTO A CALIBRAR	INSTRUMENTOS, EQUIPOS PATRONES UTILIZADOS	DOCUMENTO NORMATIVO
DF2	Caudal volumétrico	$0,1 \text{ L/min} \leq Q \leq 1,25 \text{ L/min}$	0,30 % del caudal calculado ¹	Caudalímetro y rotámetro	Probeta, termómetro, manómetro	UNE-EN ISO 8316 Mayo 1996 Medida del caudal de líquidos en conductos cerrados, Método por recogida de líquido en un tanque volumétrico
DF2	Caudal volumétrico	$1,25 \text{ L/min} < Q \leq 1880 \text{ L/min}$	0,029 % del caudal calculado ¹	Caudalímetro y rotámetro	Tanque probador tipo atmosférico, termómetro, manómetro	UNE-EN ISO 8316 Mayo 1996 Medida del caudal de líquidos en conductos cerrados, Método por recogida de líquido en un tanque volumétrico
DF2	Caudal volumétrico	$3,78 \text{ L/min} \leq Q \leq 5680 \text{ L/min}$ ($1 \text{ gpm} \leq Q \leq 1500 \text{ gpm}$)	0,015 % del volumen del probador ¹	Sistemas de medición	Tanque probador tipo atmosférico, termómetro, manómetro	OIML R120 Edition 2010 (E) Standard capacity measures for testing measuring systems for liquids other than water

Notas:

La incertidumbre expandida de la medición reportada se establece como la incertidumbre estándar de medición multiplicada por el factor de cobertura "k=2" con una probabilidad de cobertura aproximadamente del 95%

El valor de "V" en el Intervalo de Medición hace referencia al valor al Volumen del Probador, tanque, tanque probador o recipiente volumétrico a calibrar

l : Corresponde a la longitud a calibrar

1, La CMC reportada excluye de sus contribuciones la incertidumbre debida a la repetibilidad del instrumento bajo calibración, la cual puede ser mayor a la evaluada para el sistema y método implementados por el laboratorio.

Q corresponde al caudal medido en el intervalo."



OIML CERTIFICATE OF CONFORMITY

To Zhejiang Genuine Machine Co., Ltd.

This certificate attests the conformity of the type of the
Fuel dispenser ZC-11111, ZC-11122, ZC-22222

with the requirements of the Recommendation R117 (1995)
& R118(1995) of the International Organization of Legal
Metrology(OIML)

The issuing authority
Office of OIML Affairs
中国秘书处

April 15, 2014

The OIML member

蔺长斌

April 15, 2014

Member State
P.R.China

OIML Certificate No.
R117/1995-CN1-13.01
Revision 1

OIML CERTIFICATE OF CONFORMITY

Issuing authority

Name: Office of OIML Affairs, General Administration of Quality Supervision, Inspection and Quarantine
Address: N0.9 Madiandonglu, Haidian District, Beijing, 100088 China

Applicant

Name: Zhejiang Genuine Machine Co., Ltd.
Address: Special Industrial Park Puqi Yueqing, Zhejiang, (325609) P.R.China

Manufacturer of the certified type (if the manufacturer is not the applicant)

Name:

Address:

Identification of the certified type

Characteristics: Fuel dispenser

Model designation	ZC-11111	ZC-11122	ZC-22222
Accuracy class	0.5		
Maximum flowrate	50 L/min		
Minimum flowrate	5 L/min		
Minimum Measured Quantity	5 L		
Liquid	Gasoline/diesel oil/kerosene		
Maximum unit price (number of digits)	4		
Maximum price to pay (number of digits)	6		
Maximum total volume or price (number of digits)	12		
Voltage	220V(+10% -15%)		
Operating Temperature range	(-25~55)°C		
ZC-11111	1 product, 1 motor, 1 pump, 1 flow meter, 1 nozzle		
ZC-11122	1 product, 1 motor, 1 pump, 2 flow meter, 2 nozzle		
ZC-22222	2 product, 2 motor, 2 pump, 2 flow meter, 2 nozzle		
Comprising of:	<ul style="list-style-type: none">● Two YBB3341E motors● Two ZCC11111-0 computers● Two JBL50 pumps● Two JSJ4B flow meters● Two msf-20 solenoid valves● Two TD20A nozzles● Two ID Ø19 hoses● Two B-TY9 pulsers		

The numbers of the associated test reports and the included pages:

2013OM004 42 pages

This certificate attests the conformity of the above-mentioned type(represented by the samples identified in the associated test report) with the requirements of the following Recommendation(s) of the International Organization of Legal Metrology (OIML).

R: R117 & R118

Edition: 1995 (R117) , 1995(R118)

For accuracy class (if applicable): 0.5

This certificate relates only to the metrological and technical characteristics of the type of the instrument concerned ,as covered by the relevant OIML International Recommendation(s).

This certificate does not bestow any form of legal international approval.

The conformity was established by tests described in the associated test reports.

This certificate replaces the previous version and the reason for the revision is adjustment the edition of the relevant International Recommendation.

The issuing authority

Office of OIML Affairs



The CIML member

蒲长城

April 15, 2014

Important note: Apart from the mention of the certificate's reference number and the name of the OIML Member State in which the certificate was issued, partial quotation of the certificate or of the associated test report is not permitted, though they may be reproduced in full.



FUEL DISPENSER GUIDE BOOK



PRODUCTS PASSED ISO9001 INTERNATIONAL QUALITY
MANAGEMENT SYSTEM CERTIFICATION

ATTENTION

1. Please read the guide book carefully before installation and usage.
2. Don't smoke and use the mobile phone in the gas station.
3. Don't solder and use electric tool which may cause spark in the gas station.
4. Before fueling, the engine of vehicles must be stopped.
5. The gas station must bury reliable ground wire according to the standard and the grounding resistance should be $\leq 4\Omega$.
6. Repairing and installing must be under power cut condition.
7. Before turning on the switch, please affirm the voltage of power supply system is normal.
8. To avoid overflowing, the operator is not allowed to leave when fueling.
9. Don't fuel into non-conductive polythene container and make sure to avoid causing fire for static when fueling.
10. Unprofessional personnel is forbidden to take part the machine.
11. Install the machine in well-ventilated place. Avoid the machine to be drenched and directly insolated.
12. Stop fueling and cutting the power immediately when any accident occurs suddenly.
13. * Stand for updated operation.

TABLE

1. Brief introduction	1-2
2. Illustration of product model	3
3. Working principle	3-4
4. Technical parameters	5
5. The structure of the machine	6
6. Operation	
(1) The guide of operating keyboard	7
(2) Operation	
1) Fueling operation	8
2) Operation of setting parameter	
A. To set unit price	9
B. To adjust the flow rate of solenoid valve shut-off in advance.....	10
3) Checking up the data	
A. To check up the accumulative amount of injected fuel and sum of sales.....	10
B. To check up the amount of injected fuel &sum of sales each class and clear the data.	11
C. To check up the present-time amount of injected fuel and sum of sales or nine times prior to the present-time one	12
4) *Change the stop time of motor after the machine doesn't dispense oil.....	12
5) *Change the mode of integer.....	13
6) *Change the position of decimal.....	14
7) *Set the mode of liter carry when fueling as "sale preset"	15
7. Failure and resolution	16-17

1. Brief introduction

ZC series fuel dispenser is developed with modern design and latest science technology. Taking the characteristics of perfect performance, reliable quality and beauty figure, ZC series fuel dispenser is a kind of advanced meter equipment for vehicles.

The machine strictly complies with 《GB/T9081-2008 Fuel dispensers for motor vehicles》 , 《JJG443-2015 Verification regulation of fuel dispensers》 and 《GB22380.1-2012 Explosion protected safety technique of the petrol filling station-Part 1: Explosion protected safety technique requirements for fuel filling dispenser》 .

The machine takes advantage of high accuracy, convenient operation and easy repair, and it also features popular functions, such as fueling by preset value, checking data and total. The data is counted by electronic controller and displayed on the LCD screen, which can be kept in the computer for 7 years. The machine is widely used in gas station for vehicles, suitable for gasoline, diesel oil, kerosene and various light fuel.

The machine is equipped with communication ports, by which pos system can connect 16pcs nozzles of fuel dispensers. By pos system, we can monitor and control more than one fuel dispenser working synchronously. Connected with relative equipments, the computer can print out the filling data each nozzle, carrying out real-time management to stock oil and IC card charge, therefore realizing the gas station modern management.

ZC series fuel dispenser adopts ex-proof structure design, has passed the test of appointed inspection department, achieved the <Ex-proof certificate>, <Meter approval certificate>, <Fuel dispenser manufacturing license>. The machine is safe for operation, which can work under bad environmental condition (extremely cold, hot and moist).

At present, ZC series has models: single nozzle, double nozzles, four nozzles and eight nozzles etc, based on which we developed luxurious type(including high hang, stainless steel side, and various big flux type, there are more than 30 types totally), so it can meet customer's different requirements.

Operation, inner structure and working principle of ZC series fuel dispenser are nearly same, so the guide book mainly introduces model of single nozzle for reference. If any difference, we have detailed explanations and diagrams in the guide book.

2. Illustration of product model

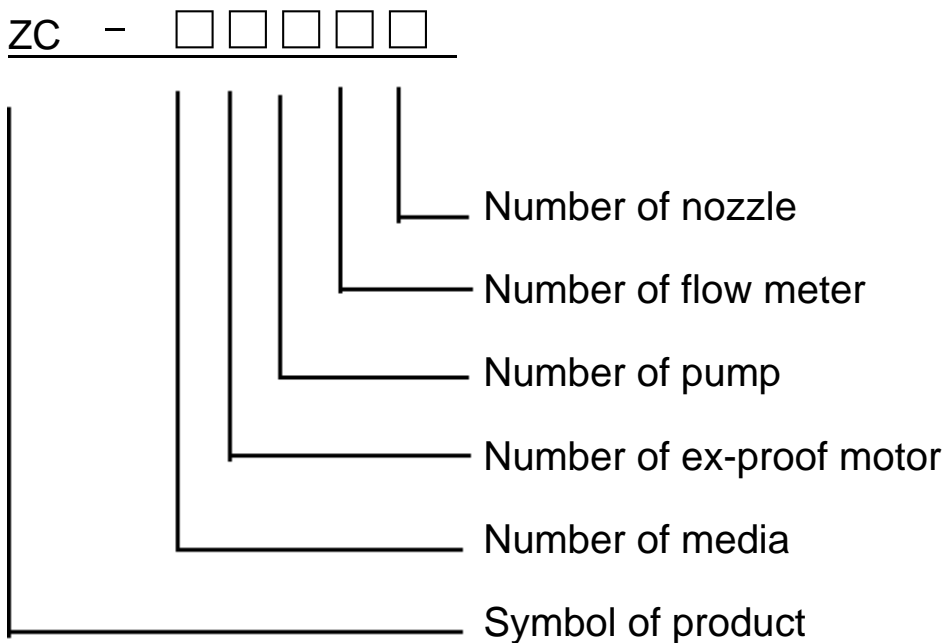

3. Working principle

Firstly, motor starts and drives the pump working, then the pump sucks the oil from tank into the pump cavity, where the oil is pressured into the oil-gas separator which is combined in pump, at the same time air is separated from the oil and vented out. Secondly the separated oil without air comes into the flow meter which driving the metric piston moving, and then angle displacement signals corresponding to the accurately-metered oil volume is transmitted, subsequently the pulser converts angle displacement signals into pulse signals which are sent to the mini-computer controller. That records and displays the present-time oil amount (total) or accumulative amount (total). During this course, the metered oil is transported into the vehicles through electromagnetic valve, observation apparatus and nozzle.

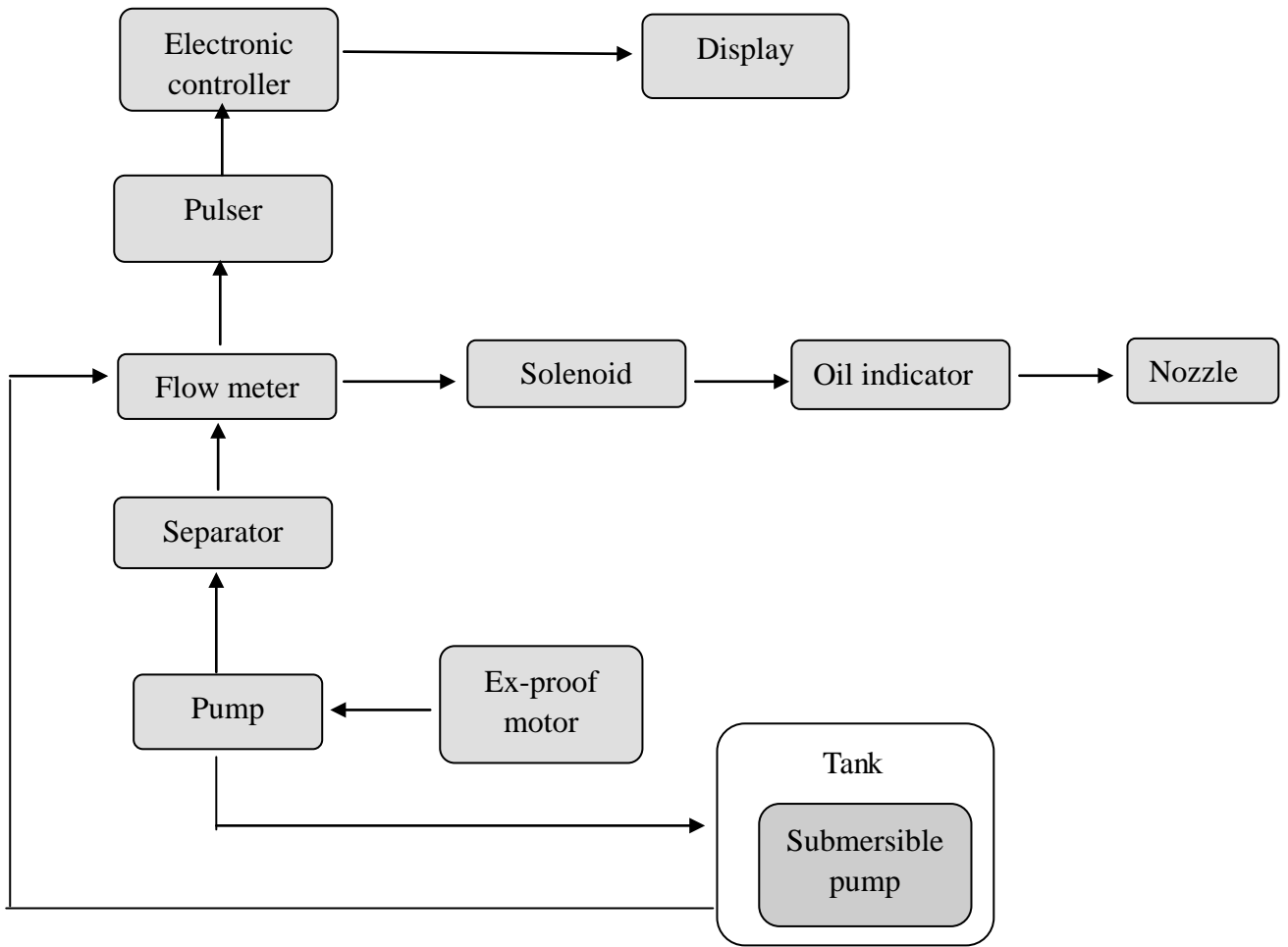

Diagram 1

Principle Diagram of ZC series Fuel Dispenser

4. Technical parameters

- (1) Temperature: $-20^{\circ}\text{C}\sim+55^{\circ}\text{C}$
- (2) Humidity: 30%~90%
- (3) Air pressure: 86~106 kPa
- (4) Max. flow rate: 5~50L/min or 5~90L/min(operational)
- (5) Calculation accuracy: $\pm 0.30\%$
- (6) Repeating tolerance: $\leq 0.15\%$
- (7) Inlet pressure: $\geq 54\text{kPa}$
- (8) Outlet pressure: $\leq 0.30\text{MPa}$
- (9) Suction Distance: 6m(Vertical), 50m(Horizontal)
- (10) Voltage: 110V/220V/380V(50/60Hz)
- (11) Power: 1HP(0.75KW)
- (12) Noise: $\leq 80\text{dB(A class)}$
- (13) Unit price range: 0.1~999.99
- (14) Single volume range: 0.01~999999.00
- (15) Accumulative volume range: 0.01~9999999999.99
- (16) Working life: $\geq 1.5 \times 10^6 \text{ L}$
- (17) Oil pipe: Inner diameter: $\varnothing 19\text{mm}$, outer diameter: $\varnothing 30\text{mm}$
- (18) Ex-proof signal: Ex d mb II A T3 Gb

5. The structure of the machine

- (1) Electronic controller
- (2) Solenoid valve
- (3) Flow meter
- (4) Oil indicator
- (5) Pump
- (6) Nozzle holder
- (7) Oil pipe
- (8) Flexible pipe
- (9) Plated body
- (10) Keyboard
- (11) Pulser
- (12) Ex-proof junction box
- (13) Ex-proof motor

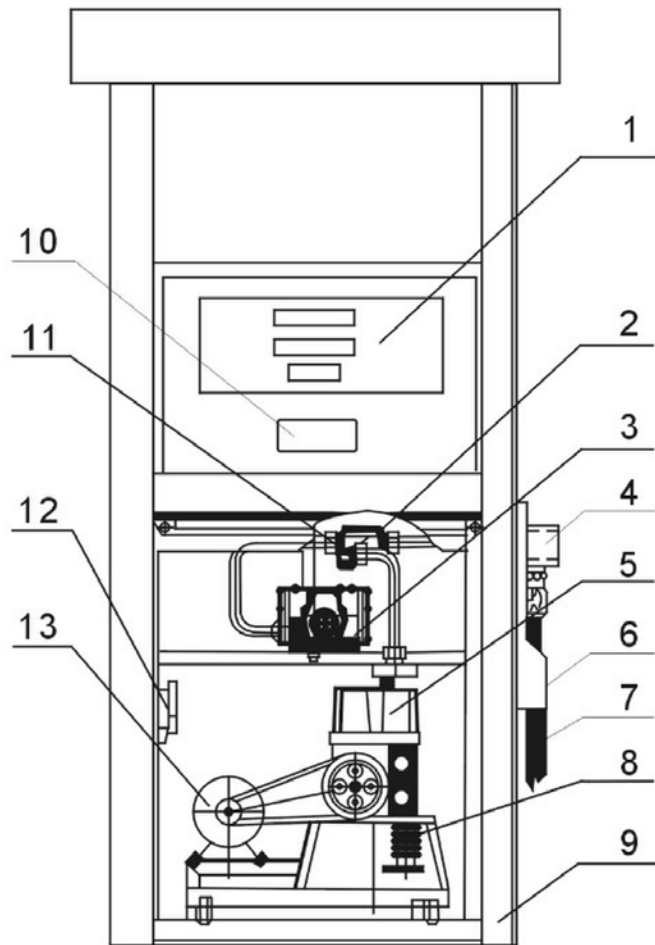

Diagram 2

6. Operation

(1) The guide of operating keyboard

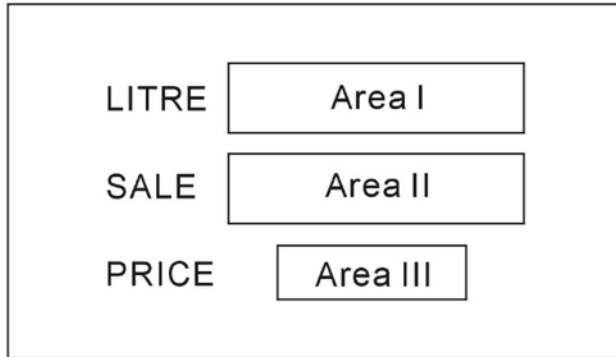

Diagram 3

The layout diagram of display windows

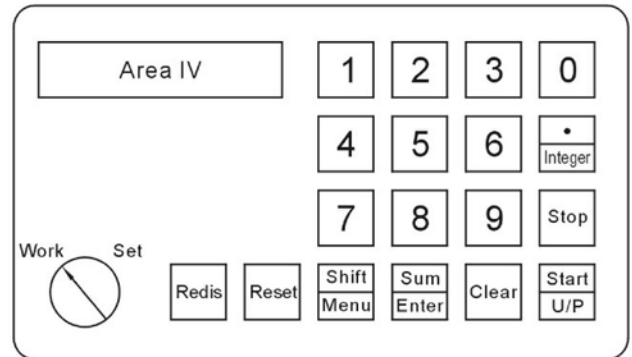

Diagram 4

The layout diagram of keyboard for ZC series

Use Keyboard	State	Work	Set
Start/U/P		Start fueling	Set unit price
Stop		Stop machine	Stop machine
Sum/Enter		Check accumulative amount of fuel and sum of sales each class	Confirmation
Shift/Menu		Switch between "L" and "P"	
Redis		Display present-time amount of injected fuel and sum of sales when power cuts suddenly. (Redis=redisplay)	
●/Integer		Radix point or stop fueling by integer sale	
The position of key		Ready to fuel	Set parameters
Keypad: 0~9		Input the data ("0"=stop fueling by integer litre)	
Clear		Clear data	
Reset		Restart machine when errors occur	

(2) Operation

1) Fueling operation

Operation	Method
Fueling randomly	Turn the key to "Work" 1. Press "start/U/P" or take up nozzle under Area IV displaying "L 0" or "p 0". 2. Open the nozzle to start fueling, Area I,II read from "0". 3. Press "Stop" or close & hang up the nozzle to stop fueling, Area I,II display present-time amount of injected fuel and sum of sales.
Fueling as preset data of "Litre"	Turn the key to "Work" 1. Area IV display "L". If "P", press "Shift/Menu" to switch to "L". 2. Input the present data, Area IV displays the same preset data at the same time. 3. Press "Start &U/P" or take up the nozzle, Area I,II display "0", Area IV remains unchangeable. 4. Open the nozzle to start fueling, Area I,II read real-time data and stop fueling when reaching the preset data. 5. Hang up the nozzle, Area I,II display present-time amount of injected fuel and sum of sales.
Fueling as preset data of "Sale"	Area IV should be switched to "P", the other operations are same as above.

Remark

1. If the preset data of two times are same, we have to input the same preset data again.
2. Stop the machine before reaching the preset data, it displays the present-time amount of injected fuel and sum of sales.
3. When the preset data with decimals, it has to remain 2 decimals, such as 10.5, we need input "1", "0", ".", "5", "0". If only press "1", "0", ".", "5", it can't start fueling.

2) Operation of setting parameter

A. To set unit price

Setting range 0.01~999.99. For example, to input a new price 3.60.

Operation	Display of Area IV	Display of Area I, II, III
1) Turn the key to "set"	Remain unchangeable	Remain unchangeable
2) Press "Start / U/P"	<div style="border: 1px solid black; padding: 2px; display: inline-block;">b 3.00</div> Display the present-time unit price	Remain unchangeable
3) Press "Clear" to clear the present-time unit price	<div style="border: 1px solid black; padding: 2px; display: inline-block;">b 0.00</div> Display as above	Remain unchangeable
4) Input new unit price "360", and then press "Sum/Enter" to confirm	<div style="border: 1px solid black; padding: 2px; display: inline-block;">b 3.60</div> Display as above	<div style="border: 1px solid black; width: 100px; height: 20px; margin-bottom: 5px;"></div> <div style="border: 1px solid black; width: 100px; height: 20px; margin-bottom: 5px;"></div> Display new unit price <div style="border: 1px solid black; padding: 2px; display: inline-block; margin-left: 20px;">3.60</div>
5) Turn the key to "Work" and press "Shift/Menu" to wait for fueling	<div style="border: 1px solid black; padding: 2px; display: inline-block; margin-bottom: 5px;">L 0</div> Or <div style="border: 1px solid black; padding: 2px; display: inline-block; margin-bottom: 5px;">P 0</div> Display as above	<div style="border: 1px solid black; width: 100px; height: 20px; margin-bottom: 5px;"></div> <div style="border: 1px solid black; width: 100px; height: 20px; margin-bottom: 5px;"></div> Display new unit price <div style="border: 1px solid black; padding: 2px; display: inline-block; margin-left: 20px;">3.60</div>

Remark

1. When inputting new unit price, we should input one integer and two decimals, but do not need to input radix point.

B. To adjust the flow rate of solenoid valve shut-off in advance.

Operation	Display of Area IV	Display of Area I, II, III
1) Turn the key to "set"	Remain unchangeable	Remain unchangeable
2) Press "Shift/Menu" firstly and then press "2"	<div style="border: 1px solid black; padding: 2px; display: inline-block;">d 0.10</div> Display as above	Remain unchangeable
3) Input new data. For example, we need 0.20, so we should press "2", and then press "0", finally press "Sum/Enter" to confirm	<div style="border: 1px solid black; padding: 2px; display: inline-block;">d 0.20</div> Display as above	Remain unchangeable
4) Turn the key to "Work" and press "Shift/Menu" to wait for fueling	Or <div style="border: 1px solid black; padding: 2px; display: inline-block;">L 0</div> <div style="border: 1px solid black; padding: 2px; display: inline-block;">P 0</div> Display as above	Remain unchangeable

3) Checking up the data

A. To check up the accumulative amount of injected fuel and sum of sales.

Operation	Display of Area IV	Display of Area I, II, III
1) Turn the key to "set"	Remain unchangeable	Remain unchangeable
2) Press "Shift/Menu" firstly and then press "1"	Or <div style="border: 1px solid black; padding: 2px; display: inline-block;">L 0</div> <div style="border: 1px solid black; padding: 2px; display: inline-block;">P 0</div> Display as above	Area I displays accumulative amount of injected fuel, Area II displays accumulative sum of sales.

Remark

1. If the data is beyond 8 digits, it displays front four digits firstly and then display last 8 digits accordingly.

B. To check up the amount of injected fuel & sum of sales each class and clear the data.

Operation	Display of Area IV	Display of Area I, II, III
1) Turn the key to "Work"	Remain unchangeable	Remain unchangeable
2) Press "Sum/Enter"	<div style="border: 1px solid black; padding: 2px; display: inline-block; margin-bottom: 5px;">C 0</div> Display as above	<div style="border: 1px solid black; padding: 2px; display: inline-block; margin-bottom: 5px;">L 1234</div> The amount of injected fuel of one class is 1234567891.2 <div style="border: 1px solid black; padding: 2px; display: inline-block; margin-bottom: 5px;">567891.23</div> <div style="border: 1px solid black; padding: 2px; display: inline-block; margin-bottom: 5px;">3</div>
3) Press "Sum/Enter" again to display "P"	Remain unchangeable	<div style="border: 1px solid black; padding: 2px; display: inline-block; margin-bottom: 5px;">P 3703</div> The sum of sales of one class is 3703703673.69 <div style="border: 1px solid black; padding: 2px; display: inline-block; margin-bottom: 5px;">703673.69</div> <div style="border: 1px solid black; padding: 2px; display: inline-block; margin-bottom: 5px;"></div>
4) Press "Sum/Enter" and then turn the key to "set"	<div style="border: 1px solid black; padding: 2px; display: inline-block; margin-bottom: 5px;">C 0</div> Display as above	<div style="border: 1px solid black; padding: 2px; display: inline-block; margin-bottom: 5px;">L 1234</div> <div style="border: 1px solid black; padding: 2px; display: inline-block; margin-bottom: 5px;">567891.23</div> <div style="border: 1px solid black; padding: 2px; display: inline-block; margin-bottom: 5px;"></div> Display as above
5) Press "Clear"	Remain unchangeable	<div style="border: 1px solid black; padding: 2px; display: inline-block; margin-bottom: 5px;">L 0.00</div> <div style="border: 1px solid black; padding: 2px; display: inline-block; margin-bottom: 5px;"></div> The data is cleared to "0". <div style="border: 1px solid black; padding: 2px; display: inline-block; margin-bottom: 5px;"></div>
6) Turn the key to "Work" and press "Shift/Menu" to wait for fueling	<div style="border: 1px solid black; padding: 2px; display: inline-block; margin-bottom: 5px;">L 0</div> Or <div style="border: 1px solid black; padding: 2px; display: inline-block; margin-bottom: 5px;">P 0</div> Display as above	Remain unchangeable

Remark

1. It's convenient for the gas station administration to check up the amount of injected fuel and sum of sales each class.
2. For example, if the data is not beyond 8 digits, it displays as follows: when we check up the amount of injected fuel.

L

123456.78

C. To check up the present-time amount of injected fuel and sum of sales or nine times prior to the present-time one.

Operation	Display of Area IV	Display of Area I, II, III
1) Turn the key to "Work"	Remain unchangeable	Remain unchangeable
2) Press "Redis"+"0" to display present-time amount of injected fuel and sum of sales	Remain unchangeable	<div style="border: 1px solid black; padding: 2px; width: fit-content; margin: 5px auto;">123.45</div> <div style="border: 1px solid black; padding: 2px; width: fit-content; margin: 5px auto;">370.35</div> <div style="border: 1px solid black; padding: 2px; width: fit-content; margin: 5px auto;">3.00</div>
3) Press "Redis"+"1" to display the first time prior to the present-time one	Remain unchangeable	<div style="border: 1px solid black; padding: 2px; width: fit-content; margin: 5px auto;">234.56</div> <div style="border: 1px solid black; padding: 2px; width: fit-content; margin: 5px auto;">703.68</div> <div style="border: 1px solid black; padding: 2px; width: fit-content; margin: 5px auto;">3.00</div>

Remark

1. When power cuts suddenly, the present-time data can read until spare battery uses up, which can last at least 2 hours. Please write down the present-time data and press "Reset" to remove the data on display in order to make sure that we don't use up the spare battery, so it can still work next time.

4) *Change the stop time of motor after the machine doesn't dispense oil

Operation	Display of Area IV	Display of Area I, II, III
1) Turn the key to "Set"	Remain unchangeable	Remain unchangeable
2) Press "Shift/Menu" firstly, and then press "4"	<div style="border: 1px solid black; padding: 5px; width: fit-content; margin: 5px auto;"> Γ 60 </div> Display as above	Remain unchangeable
3) Press "Clear" firstly, and then enter new time "30" (range:10-99 secs),	<div style="border: 1px solid black; padding: 5px; width: fit-content; margin: 5px auto;"> Γ 30 </div> Display as above	Remain unchangeable
4) Press "Sum/Enter"	<div style="border: 1px solid black; padding: 5px; width: fit-content; margin: 5px auto;"> L 0 </div> Or <div style="border: 1px solid black; padding: 5px; width: fit-content; margin: 5px auto;"> P 0 </div> Display as above	Remain unchangeable
5) Turn the key to "Work" and press "Shift/Menu" to wait for fueling	<div style="border: 1px solid black; padding: 5px; width: fit-content; margin: 5px auto;"> L 0 </div> Or <div style="border: 1px solid black; padding: 5px; width: fit-content; margin: 5px auto;"> P 0 </div> Display as above	Remain unchangeable

5) *Change the mode of integer

Operation	Display of Area IV	Display of Area I, II, III
1) Turn the key to "Set"	Remain unchangeable	Remain unchangeable
2) Press "Shift/Menu" firstly, and then press "5"	 Display as above	Remain unchangeable
3) Press "Clear" firstly, and then enter "3" (range:1-4),	 Display as above	Remain unchangeable
4) Press "Sum/Enter"	 Or Display as above	Remain unchangeable
5) Turn the key to "Work" and press "Shift/Menu" to wait for fueling	 Or Display as above	Remain unchangeable

Remark

- A. "1" means the last digit is "zero"
 - B. "2" means the last two digits are "zero"
 - C. "3" means the last three digits are "zero"
 - D. "4" means the last four digits are "zero"
- Default: "2"

6) *Change the position of decimal

Operation	Display of Area IV	Display of Area I, II, III
1) Turn the key to "Set"	Remain unchangeable	Remain unchangeable
2) Press "Shift/Menu" firstly and then press "6"	<div style="border: 1px solid black; padding: 2px; display: inline-block; margin-bottom: 5px;">£. 6</div> Display as above	Remain unchangeable
3) Press "Clear" firstly and then enter "9" (if change display format as "3-2-3",	<div style="border: 1px solid black; padding: 2px; display: inline-block; margin-bottom: 5px;">£. 9</div> Display as above	Remain unchangeable
4) Press "Sum/Enter"	<div style="border: 1px solid black; padding: 2px; display: inline-block; margin-bottom: 5px;">L 0</div> Or <div style="border: 1px solid black; padding: 2px; display: inline-block; margin-bottom: 5px;">P 0</div> Display as above	Remain unchangeable
5) Turn the key to "Work" and press "Shift/Menu" to wait for fueling	<div style="border: 1px solid black; padding: 2px; display: inline-block; margin-bottom: 5px;">L 0</div> Or <div style="border: 1px solid black; padding: 2px; display: inline-block; margin-bottom: 5px;">P 0</div> Display as above	Remain unchangeable

Refer to the following table to select code for required display format:

Code	Format	Sale	Litre	Price
0	0-2-0	0	2	0
1	1-2-0	1	2	0
2	0-2-1	0	2	1
3	1-2-1	1	2	1
4	2-2-1	2	2	1
5	1-2-2	1	2	2
6	2-2-2	2	2	2
7	3-2-2	3	2	2
8	2-2-3	2	2	3
9	3-2-3	3	2	3

Code	Format	Sale	Litre	Price
10	0-3-0	0	3	0
11	1-3-0	1	3	0
12	0-3-1	0	3	1
13	1-3-1	1	3	1
14	2-3-1	2	3	1
15	1-3-2	1	3	2
16	2-3-2	2	3	2
17	3-3-2	3	3	2
18	2-3-3	2	3	3
19	3-3-3	3	3	3

Remark: default 2-2-2 (code 6).

7) *Set the mode of liter carry when fueling as “sale preset”

Operation	Display of Area IV	Display of Area I, II, III
1) Turn the key to “Set”	Remain unchangeable	Remain unchangeable
2) Press “Shift/Menu”, and then press “8”	<div style="border: 1px solid black; display: inline-block; padding: 5px;">F 0</div>	Remain unchangeable
3) Press “Clear” firstly, and then press “1” Default: “0”	<div style="border: 1px solid black; display: inline-block; padding: 5px;">F 1</div>	Remain unchangeable
4) Press “Sum/Enter”	<div style="border: 1px solid black; display: inline-block; padding: 5px;">L 0</div> Or <div style="border: 1px solid black; display: inline-block; padding: 5px;">P 0</div> Display as above	Remain unchangeable
5) Turn the key to “Work” and press “Shift/Menu” to wait for fueling	<div style="border: 1px solid black; display: inline-block; padding: 5px;">L 0</div> Or <div style="border: 1px solid black; display: inline-block; padding: 5px;">P 0</div> Display as above	Remain unchangeable

Remark

“0” means that Liter display with carry mode
 For example, the volume is 7.185L, the final display is 7.19L

“1-9” means Liter display without carry mode
 For example, the volume is 7.185L, the final display is 7.18L

7. Failure and solution

Failure	Reason	Solution
No oil when power on	<ol style="list-style-type: none"> 1. electrical system fails to open electromagnetic valve 2. belt of motor looses 3. pump or flow meter fails, or filter is blocked 4. pump or low-pressure cavity of oil-gas separator is mixed with air 5. inputting oil pipeline system leaks air 6. motor cycle backward 7. electromagnetic valve fails 	<ol style="list-style-type: none"> 1. examine and repair electrical system 2. adjust belt of motor 3. examine and repair pump, flow meter or clean filter 4. examine and repair relevant airproof mat or big floater valve 5. examine and repair pipeline system 6. alter the connection of two wire of motor randomly 7. replace electromagnetic valve
Output of oil reduces greatly	<ol style="list-style-type: none"> 1. same as above-mentioned 2,5 2. 2.filter is blocked 3. inputting oil pipeline system is blocked or pipe diameter doesn't comply with standard 4. nozzle is blocked 	<ol style="list-style-type: none"> 1. same as above-mentioned 2,5 2. clean filter 3. clean or replace pipe 4. clean nozzle
Metering is inaccurate	<ol style="list-style-type: none"> 1. joint board of flow meter wars to increase the distance of piston 2. inner parts of flow meter wears seriously 	<ol style="list-style-type: none"> 1. replace the joint board 2. replace flow meter
Vent-pipe leak oil	<ol style="list-style-type: none"> 1. returning-oil floater is worn and works abnormally 2. pipeline is mounted too longly 3. tank is built too highly 	<ol style="list-style-type: none"> 1. examine and repair returning-oil floater 2. replace pipeline 3. block up vent-hoe
Oil is output with air bubble	<ol style="list-style-type: none"> 1. low-pressure cavity of flow meter is mixed with air 2. damping slot or vent-hole of flow meter is blocked 3. inputting oil pipe leaks air 	<ol style="list-style-type: none"> 1. examine and repair relevant airproof mat or flange 2. examine and repair outputting air valve 3. examine and repair inputting oil pipe
Nozzle leaks oil	<ol style="list-style-type: none"> 1. mandril of nozzle leaks oil 2. spout of nozzle leaks oil 	<ol style="list-style-type: none"> 1. screw down back nut or replace air proof loop 2. screw down nut of nozzle spout
No display when power on	<ol style="list-style-type: none"> 1. plug-in between display board and mainboard doesn't connect well 2. power board cannot output 5V 	<ol style="list-style-type: none"> 1. connect the plug-in tightly 2. examine and repair power board
Redisplay is not light enough or invalidated	<ol style="list-style-type: none"> 1. battery without power 2. the key of redisplay fails 	<ol style="list-style-type: none"> 1. replace battery 2. replace the key of redisplay

	3. mainboard fails	3. replace mainboard
Pump start up, and nozzle doesn't fuel, but the display counts	1. outputting oil pipeline of flow meter leaks oil 2. electromagnetic valve leaks air	1. check outputting oil pipeline of flow meter 2. check electromagnetic valve
Motor can't work as normal	1. power supply is not normal 2. wire of motor is connected wrong 3. motor fails 4. relay fails	1. check whether the power supply is normal 2. screw down connection pole 3. replace motor 4. replace relay
Fuel without counting	1. pulser fails 2. mainboard fails	1. replace pulser 2. replace mainboard
Without display or with continuous data when pressing keys	Key-presss or keyboard fails	Replace key-press or keyboard
Fail to record unit price, accumulative liter and so on	Battery fails	Replace battery
No stop when reaching the ration oil or amount	1. replay fails 2. mainboard fails	1. replace replay 2. replace mainboard
The date on display doesn't comply with actual fueled oil	1. axes of pulser looses 2. coupler of photoelectricity fails	1. repair axes 2. replace coupler of photoelectricity

APPENDIX FUEL DISPENSER GUIDE BOOK

1) Set authorization.....	19
2) Check clock.....	19
3) Lock fuel dispenser.....	20
4) Unlock fuel dispenser.....	20
5) Set back-up time (code: 4200).....	21
6) LED ON/OFF.....	21
7) Set clock (code: 6000).....	22
8) Check fueling record (code: 5000).....	22
9) Change password 1 (Authorization password) (code: 3400).....	23
10) Change password 2 (Fuel dispenser lock password) (code: 3401).....	24
11) Change password 3 (Fuel dispenser unlock password) (code: 3402).....	25
12) Set IP (code:1300).....	26
13) Set Local Area Network (code:1400).....	26
14) Error code and solutions.....	27

1) Set authorization

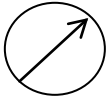
Operation	Display of Area IV	Display of Area I, II, III
<p>Work  Set</p> <p>1) Turn the key to "Set"</p>	<p><input type="text" value="L"/> <input type="text" value="0"/></p> <p>OR</p> <p><input type="text" value="P"/> <input type="text" value="0"/></p> <p>Display as above</p>	Remain unchangeable
<p>2) Press <input type="text" value="Shift"/> <input type="text" value="Menu"/> firstly,</p> <p>and then press <input type="text" value="3"/></p>	<p><input type="text" value="E _ _ _ _"/></p>	Remain unchangeable
<p>3) Input password and press</p> <p><input type="text" value="Sum"/></p> <p><input type="text" value="Enter"/></p> <p>(default password: "0")</p>	<p><input type="text" value="E"/> <input type="text" value="0"/></p>	Remain unchangeable
<p>Remarks:</p> <p>1. When Authorization confirmed, all functions of the controller are allowed to be changed. Otherwise, users can only check data. Display of Area IV shows <input type="text" value="E . 1 1 8"/></p> <p>2. Default password is "0", no need authorization.</p> <p>3. Authorization will be closed after fuel dispenser restart and fill one time</p>		

2) Check clock

Operation	Display of Area IV	Display of Area I, II, III
<p>Work  Set</p> <p>1) Turn the key to "Set"</p>	<p><input type="text" value="L"/> <input type="text" value="0"/></p> <p>OR</p> <p><input type="text" value="P"/> <input type="text" value="0"/></p> <p>Display as above</p>	Remain unchangeable
<p>2) Press <input type="text" value="Shift"/> <input type="text" value="Menu"/> firstly,</p> <p>and then press <input type="text" value="7"/></p>	<p><input type="text" value="F"/></p>	<p><input type="text" value="YYYY MM DD"/></p> <p><input type="text" value="HH MM SS"/></p> <p><input type="text"/></p>

3) Lock fuel dispenser

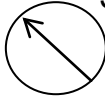
Operation	Display of Area IV	Display of Area I, II, III
<p>Work  Set</p> <p>1) Turn the key to "Work"</p>	<p><input type="text" value="L"/> <input type="text" value="0"/></p> <p>OR</p> <p><input type="text" value="P"/> <input type="text" value="0"/></p> <p>Display as above</p>	Remain unchangeable
<p>2) Press <input type="text" value="Redis"/> + <input type="text" value="Stop"/></p>	<p><input type="text" value="E _ _ _ _"/></p>	Remain unchangeable
<p>3) Input password and press</p> <p><input type="text" value="Sum"/></p> <p><input type="text" value="Enter"/></p> <p>(default password: "1234")</p>	<p><input type="text" value="P R S S"/></p>	Remain unchangeable

4) Unlock fuel dispenser

Operation	Display of Area IV	Display of Area I, II, III
<p>Work  Set</p> <p>1) Turn the key to "Work"</p>	<p><input type="text" value="L"/> <input type="text" value="0"/></p> <p>OR</p> <p><input type="text" value="P"/> <input type="text" value="0"/></p> <p>Display as above</p>	Remain unchangeable
<p>2) Press <input type="text" value="Redis"/> + <input type="text" value="Start"/> <input type="text" value="U/P"/></p>	<p><input type="text" value="E _ _ _ _"/></p>	Remain unchangeable
<p>3) Input password and press</p> <p><input type="text" value="Sum"/></p> <p><input type="text" value="Enter"/></p> <p>(default password: "1234")</p>	<p><input type="text" value="P R S S"/></p>	Remain unchangeable

5) Set back-up time (code: 4200)

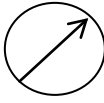
Operation	Display of Area IV	Display of Area I, II, III
<p>Work  Set</p> <p>1) Turn the key to "Set"</p>	<p><input type="text" value="L"/> <input type="text" value="0"/></p> <p>OR</p> <p><input type="text" value="P"/> <input type="text" value="0"/></p> <p>Display as above</p>	Remain unchangeable
<p>2) Press <input type="text" value="Shift"/> <input type="text" value="Menu"/> firstly, and then press <input type="text" value="3"/></p>	<p><input type="text" value="E"/> <input type="text" value="0"/></p>	Remain unchangeable
<p>3) Input code 4200 and then press <input type="text" value="Sum"/> <input type="text" value="Enter"/></p>	<p><input type="text" value="F"/> <input type="text" value="20"/></p>	Remain unchangeable
<p>4) Press and <input type="text" value="Clear"/> input new time (1~9999sec), and then press <input type="text" value="Sum"/> <input type="text" value="Enter"/></p>	<p><input type="text" value="P"/> <input type="text" value="A"/> <input type="text" value="S"/> <input type="text" value="S"/></p>	Remain unchangeable

6) LED ON/OFF

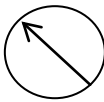
Operation	Display of Area IV	LED situation
<p>Work  Set</p> <p>1) Turn the key to "Work"</p>	<p><input type="text" value="L"/> <input type="text" value="0"/></p> <p>OR</p> <p><input type="text" value="P"/> <input type="text" value="0"/></p> <p>Display as above</p>	OFF
<p>2) Press <input type="text" value="Sum"/> <input type="text" value="Enter"/></p>	<p><input type="text" value="C"/> <input type="text" value="L"/></p> <p>OR</p> <p><input type="text" value="C"/> <input type="text" value="P"/></p> <p>Display as above</p>	ON
<p>3) Press <input type="text" value="Sum"/> <input type="text" value="Enter"/></p>	<p><input type="text" value="C"/> <input type="text" value="L"/></p> <p>OR</p> <p><input type="text" value="C"/> <input type="text" value="P"/></p> <p>Display as above</p>	OFF

7) Set clock (code: 6000)

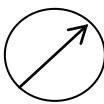
Operation	Display of Area IV	Display of Area I, II, III
<p>Work  Set</p> <p>1) Turn the key to "Set"</p>	<p><input type="text" value="L"/> <input type="text" value="0"/></p> <p>OR</p> <p><input type="text" value="P"/> <input type="text" value="0"/></p> <p>Display as above</p>	Remain unchangeable
<p>2) Press <input type="text" value="Shift"/> <input type="text" value="Menu"/> firstly, and then press <input type="text" value="3"/></p>	<input type="text" value="E"/> <input type="text" value="0"/>	Remain unchangeable
<p>3) Input code 6000 and then press <input type="text" value="Sum"/> <input type="text" value="Enter"/></p>	<input type="text" value="F"/> <input type="text" value="0"/>	Remain unchangeable
<p>4) Input new time and then Press <input type="text" value="Sum"/> <input type="text" value="Enter"/> (Input: YYMMDDHHMM)</p>	<input type="text" value="P"/> <input type="text" value="A"/> <input type="text" value="S"/> <input type="text" value="S"/>	<div style="border: 1px solid black; padding: 5px; width: fit-content; margin: auto;"> YYYY MM DD HH MM SS <input style="width: 40px; height: 20px; margin-top: 5px;" type="text"/> </div>

8) Check fueling record (code: 5000)

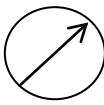
Operation	Display of Area IV	Display of Area I, II, III
<p>Work  Set</p> <p>1) Turn the key to "Set"</p>	<p><input type="text" value="L"/> <input type="text" value="0"/></p> <p>OR</p> <p><input type="text" value="P"/> <input type="text" value="0"/></p> <p>Display as above</p>	Remain unchangeable
<p>2) Press <input type="text" value="Shift"/> <input type="text" value="Menu"/> firstly, and then press <input type="text" value="3"/></p>	<input type="text" value="E"/> <input type="text" value="0"/>	Remain unchangeable
<p>3) Input code 5000 and then press <input type="text" value="Sum"/> <input type="text" value="Enter"/></p>	<input type="text" value="F"/> <input type="text" value="0"/>	Remain unchangeable
<p>4) Input fueling record and then press <input type="text" value="Sum"/> <input type="text" value="Enter"/> (range: 0~1999) (e.g. 1234)</p>	<input type="text" value="F"/> <input type="text" value="1"/> <input type="text" value="2"/> <input type="text" value="3"/> <input type="text" value="4"/>	Show fueling record

9) Change password 1 (authorization password) (code: 3400)

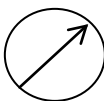
Operation	Display of Area IV	Display of Area I, II, III
<p>Work  Set</p> <p>1) Turn the key to "Set"</p>	<p><input type="text" value="L"/> <input type="text" value="0"/></p> <p>OR</p> <p><input type="text" value="P"/> <input type="text" value="0"/></p> <p>Display as above</p>	Remain unchangeable
<p>2) Press <input type="text" value="Shift"/> <input type="text" value="Menu"/> firstly, and then press <input type="text" value="3"/></p>	<p><input type="text" value="E"/> <input type="text" value="0"/></p>	Remain unchangeable
<p>3) Input code 3400 and then press <input type="text" value="Sum"/> <input type="text" value="Enter"/></p>	<p><input type="text" value="n"/> <input type="text" value="0"/></p>	Remain unchangeable
<p>4) Input password and press <input type="text" value="Sum"/> <input type="text" value="Enter"/> (default password: "0")</p>	<p><input type="text" value="-"/> <input type="text" value="0"/></p>	Remain unchangeable
<p>5) Input new password and press <input type="text" value="Sum"/> <input type="text" value="Enter"/></p>	<p><input type="text" value="="/> <input type="text" value="0"/></p>	Remain unchangeable
<p>6) Re-enter new password and press <input type="text" value="Sum"/> <input type="text" value="Enter"/></p>	<p><input type="text" value="P A S S"/></p>	Remain unchangeable

10) Change password 2 (fuel dispenser lock password) (code: 3401)

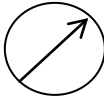
Operation	Display of Area IV	Display of Area I, II, III
<p>Work  Set</p> <p>1) Turn the key to "Set"</p>	<p><input type="text" value="L"/> <input type="text" value="0"/></p> <p>OR</p> <p><input type="text" value="P"/> <input type="text" value="0"/></p> <p>Display as above</p>	<p>Remain unchangeable</p>
<p>2) Press <input type="text" value="Shift"/> <input type="text" value="Menu"/> firstly, and then press <input type="text" value="3"/></p>	<p><input type="text" value="E"/> <input type="text" value="0"/></p>	<p>Remain unchangeable</p>
<p>3) Input code 3401 and then press <input type="text" value="Sum"/> <input type="text" value="Enter"/></p>	<p><input type="text" value="7"/> <input type="text" value="0"/></p>	<p>Remain unchangeable</p>
<p>4) Input password and press <input type="text" value="Sum"/> <input type="text" value="Enter"/> (default password: "1234")</p>	<p><input type="text" value="-"/> <input type="text" value="0"/></p>	<p>Remain unchangeable</p>
<p>5) Input new password and press <input type="text" value="Sum"/> <input type="text" value="Enter"/></p>	<p><input type="text" value="="/> <input type="text" value="0"/></p>	<p>Remain unchangeable</p>
<p>6) Re-enter new password and press <input type="text" value="Sum"/> <input type="text" value="Enter"/></p>	<p><input type="text" value="P A S S"/></p>	<p>Remain unchangeable</p>

11) Change password 3 (fuel dispenser unlock password) (code: 3402)

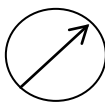
Operation	Display of Area IV	Display of Area I, II, III			
<p>Work  Set</p> <p>1) Turn the key to "Set"</p>	<p>OR</p> <div style="border: 1px solid black; padding: 2px; display: inline-block; margin-bottom: 5px;">L 0</div> <div style="border: 1px solid black; padding: 2px; display: inline-block; margin-bottom: 5px;">P 0</div> Display as above	<p>Remain unchangeable</p>			
<p>2) Press <table border="1" style="display: inline-table; vertical-align: middle;"><tr><td>Shift</td></tr><tr><td>Menu</td></tr></table> firstly, and then press <table border="1" style="display: inline-table; vertical-align: middle;"><tr><td>3</td></tr></table></p>	Shift	Menu	3	<div style="border: 1px solid black; padding: 2px; display: inline-block; margin-bottom: 5px;">E 0</div>	<p>Remain unchangeable</p>
Shift					
Menu					
3					
<p>3) Input code 3402 and then press <table border="1" style="display: inline-table; vertical-align: middle;"><tr><td>Sum</td></tr><tr><td>Enter</td></tr></table></p>	Sum	Enter	<div style="border: 1px solid black; padding: 2px; display: inline-block; margin-bottom: 5px;">n 0</div>	<p>Remain unchangeable</p>	
Sum					
Enter					
<p>4) Input password and press <table border="1" style="display: inline-table; vertical-align: middle;"><tr><td>Sum</td></tr><tr><td>Enter</td></tr></table> (default password: "1234")</p>	Sum	Enter	<div style="border: 1px solid black; padding: 2px; display: inline-block; margin-bottom: 5px;">- 0</div>	<p>Remain unchangeable</p>	
Sum					
Enter					
<p>5) Input new password and press <table border="1" style="display: inline-table; vertical-align: middle;"><tr><td>Sum</td></tr><tr><td>Enter</td></tr></table></p>	Sum	Enter	<div style="border: 1px solid black; padding: 2px; display: inline-block; margin-bottom: 5px;">= 0</div>	<p>Remain unchangeable</p>	
Sum					
Enter					
<p>6) Re-enter new password and press <table border="1" style="display: inline-table; vertical-align: middle;"><tr><td>Sum</td></tr><tr><td>Enter</td></tr></table></p>	Sum	Enter	<div style="border: 1px solid black; padding: 2px; display: inline-block; margin-bottom: 5px;">P A S S</div>	<p>Remain unchangeable</p>	
Sum					
Enter					

12) Set IP (code: 1300)

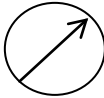
Operation	Display of Area IV	Display of Area I, II, III
<p>Work  Set</p> <p>1) Turn the key to "Set"</p>	<p>OR</p> <p><input type="text" value="L"/> <input type="text" value="0"/></p> <p><input type="text" value="P"/> <input type="text" value="0"/></p> <p>Display as above</p>	Remain unchangeable
<p>2) Press <input type="text" value="Shift"/> <input type="text" value="Menu"/> firstly, and then press <input type="text" value="3"/></p>	<input type="text" value="E"/> <input type="text" value="0"/>	Remain unchangeable
<p>3) Input code 1300 and then press <input type="text" value="Sum"/> <input type="text" value="Enter"/></p>	<input type="text" value="F"/> <input type="text" value="0"/>	Remain unchangeable
<p>4) Input IP address (range 1~99)</p>	<input type="text" value="F"/> <input type="text" value="1"/>	Remain unchangeable
<p>5) Press <input type="text" value="Sum"/> <input type="text" value="Enter"/></p>	<input type="text" value="P"/> <input type="text" value="R"/> <input type="text" value="S"/> <input type="text" value="S"/>	Remain unchangeable

13) Set Local Area Network (code: 1400)

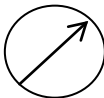
Operation	Display of Area IV	Display of Area I, II, III
<p>Work  Set</p> <p>1) Turn the key to "Set"</p>	<p>OR</p> <p><input type="text" value="L"/> <input type="text" value="0"/></p> <p><input type="text" value="P"/> <input type="text" value="0"/></p> <p>Display as above</p>	Remain unchangeable
<p>2) Press <input type="text" value="Shift"/> <input type="text" value="Menu"/> firstly, and then press <input type="text" value="3"/></p>	<input type="text" value="E"/> <input type="text" value="0"/>	Remain unchangeable
<p>3) Input code 1400 and then press <input type="text" value="Sum"/> <input type="text" value="Enter"/></p>	<input type="text" value="F"/> <input type="text" value="0"/>	Remain unchangeable
<p>4) Input number to set LAN status: <u>0: offline</u> <u>1: online management</u> <u>2: online monitor</u> <u>3: hosting</u></p>	<input type="text" value="F"/> <input type="text" value="1"/>	Remain unchangeable
<p>5) Press <input type="text" value="Sum"/> <input type="text" value="Enter"/></p>	<input type="text" value="P"/> <input type="text" value="R"/> <input type="text" value="S"/> <input type="text" value="S"/>	Remain unchangeable

14) Error code and solutions:

Error Code	Failures	Solutions
E. 3	Pulser failure	Examine the cable or replace a new pulser
E. 5	Fuel dispenser stops while no oil out	Automatically recover, set the stop time within the range
E.13	Preset value less than 0.1L	Input the preset value more than 0.1L
E. 15	Totalizer failure	Examine the cable or replace a new totalizer
E. 54	Filing data beyond 2000 pieces	1.Make the pos receive filling data from pump 2.Set pump offline and cancel IP address
E. 55	Fuel dispenser Lock	Unlock fuel dispenser
E. 56	Time-lock function start	Unlock time-lock function Or consult supplier
E. 100	fuel dispenser under filling	Set functions while fuel dispenser is not fueling
E. 110	Wrong password	Input correct password
E. 111	Wrong re-enter password	Input correct password
E. 112	Wrong time setting	Input correct time
E. 113	Data out of setting range	Input correct data
E. 114	No available code	Input correct code
E. 115	Wrong authorization password	Input correct password
E. 116	repeatable operation	None
E. 117	under time-lock function, unlock is not allowed	None
E. 118	Authorization closed.	Set authorization.

Remark:

When input wrong password & data for E.110-118, system back to interface for inputting password & data again.

FP23000486.

		Declaración de Importación		Privada		500																																																								
1. Año 2023 Espacio reservado para la DIAN (Antes de diligenciar este formulario lea cuidadosamente las instrucciones)				4. Número de formulario 352023000313159-8																																																										
5. Número de identificación Tributaria (NIT) 830006334		6. CV. 3	11. Apellidos y nombres o Razón Social INSEPET S.A.S.		15. Teléfono 4222525	12. Cod. Admón. 35	16. Cod. Dpto. 11	17. Cod. Ciudad Municipio 001																																																						
24. Número de identificación Tributaria (NIT) 890404619		25. DV. 2	26. Razón social del declarante autorizado AGENCIA DE ADUANAS ASERCOL S.A NIVEL 1		27. Tipo usuario 26	28. Cod. usuario 0073																																																								
28. Número documento de identificación 66734209		30. Apellidos y nombres PASTRANA GUTIERREZ MARTHA CECILIA																																																												
31. Clase Importador 02	32. Tipo declaración Inicial	33. Cod. 1	34. No. Formulario Anterior XXXXXXXXXXXXXX	35. Año - Mes - Día XXXX - XX - XX	36. Cod. Admón. XX	37. Declaración de Exportación No. XXXXXXXXXXXXXXXX	38. Año - Mes - Día XXXX - XX - XX	39. Cod. Admón. XX																																																						
40. Cod. Lugar ingreso de las mercancías BUN	41. Cod. Depósito 25578	42. Manifiesto de carga No. 116675013535786		43. Año - Mes - Día 2023 - 07 - 03	44. Documento de transporte No. EGLV143353748804		45. Año - Mes - Día 2023 - 06 - 01																																																							
46. Nombre exportador o proveedor en el exterior ZHEJIANG GENUINE MACHINE CO., LTD.				47. Ciudad ZHEJIANG		48. Cod. País Exportador 215																																																								
49. Dirección exportador o proveedor en el exterior SPECIAL INDUSTRIAL PARK PUQI YUEQINS ZHEJIANG 3256				50. E-mail 86 139 6877 6660																																																										
51. No. de factura ZC-22091	52. Año - Mes - Día 2023 - 05 - 17	53. Cod. país procedencia 215	54. Cod. Modo Transporte 1	55. Código de Bandera 434	56. Cod. Desto. destino 0	57. Empresa transportadora NAVEMAR SAS	58. Tasa de cambio \$ cvs. 4,195.93																																																							
59. Subpartida arancelaria S 8413110000	60. Cod. Complementario XX	61. Cod. Suplementario XX	62. Cod. Modalidad C100	63. No. cuotas o meses XX	64. Valor cuota USD XXXX	65. Periodicidad del pago de la cuota XX	66. Cod. país de origen 215	67. Cod. Acuerdo XXX																																																						
68. Forma de pago de la importación 08	69. Tipo de importación 01	70. Cod. país de origen 215	71. Peso bruto kgs. 15,130.05	72. Peso neto kgs. 14,128.34	73. Código de embalaje PK	74. No. bultos 58	75. Subpartidas 8	76. Cod. unidad comercial U	77. Cantidad dms. 52.00																																																					
78. Valor FOB USD 148,918.16	79. Valor fletes USD 5,771.73	<table border="1"> <thead> <tr> <th>Concepto</th> <th>%</th> <th>Base</th> <th>Total Liquidado (\$)</th> <th>Total a pagar con esta declaración (\$)</th> <th>Total Liquidado (USD)</th> </tr> </thead> <tbody> <tr> <td>Arancel</td> <td>0.00</td> <td>650,196,320</td> <td>0</td> <td>0</td> <td>0</td> </tr> <tr> <td>I.V.A.</td> <td>19.00</td> <td>650,196,320</td> <td>123,537,000</td> <td>123,537,000</td> <td>0</td> </tr> <tr> <td>Salvaguardia</td> <td>0.00</td> <td>0</td> <td>0</td> <td>0</td> <td>0</td> </tr> <tr> <td>Derechos Compensatorios</td> <td>0.00</td> <td>0</td> <td>0</td> <td>0</td> <td>0</td> </tr> <tr> <td>Derechos Antidumping</td> <td>0.00</td> <td>0</td> <td>0</td> <td>0</td> <td>0</td> </tr> <tr> <td>Sanción</td> <td>0</td> <td>0</td> <td>0</td> <td>0</td> <td>0</td> </tr> <tr> <td>Rescata</td> <td>0</td> <td>0</td> <td>0</td> <td>0</td> <td>0</td> </tr> <tr> <td>Total</td> <td></td> <td></td> <td>123,537,000</td> <td></td> <td>0</td> </tr> </tbody> </table>							Concepto	%	Base	Total Liquidado (\$)	Total a pagar con esta declaración (\$)	Total Liquidado (USD)	Arancel	0.00	650,196,320	0	0	0	I.V.A.	19.00	650,196,320	123,537,000	123,537,000	0	Salvaguardia	0.00	0	0	0	0	Derechos Compensatorios	0.00	0	0	0	0	Derechos Antidumping	0.00	0	0	0	0	Sanción	0	0	0	0	0	Rescata	0	0	0	0	0	Total			123,537,000		0
Concepto	%	Base	Total Liquidado (\$)	Total a pagar con esta declaración (\$)	Total Liquidado (USD)																																																									
Arancel	0.00	650,196,320	0	0	0																																																									
I.V.A.	19.00	650,196,320	123,537,000	123,537,000	0																																																									
Salvaguardia	0.00	0	0	0	0																																																									
Derechos Compensatorios	0.00	0	0	0	0																																																									
Derechos Antidumping	0.00	0	0	0	0																																																									
Sanción	0	0	0	0	0																																																									
Rescata	0	0	0	0	0																																																									
Total			123,537,000		0																																																									
80. Valor Seguros USD 77.35	81. Valor Otros Gastos USD 191.57	82. Sumatoria de fletes, seguros y otros gastos USD 6,040.65																																																												
83. Ajuste valor USD 0.00	84. Valor aduana USD 154,958.81	85. Código registro o licencia R	86. Número 60034971	87. Cod. oficina 3				88. Año 2023	89. Programa No. XXXXXXXXXX	90. Cod Interno del Producto 0																																																				
91. Descripción de las mercancías (No incluya la descripción de las mercancías a importar con la señalado en el arancel de aduanas en la subpartida arancelaria - Incluya marcas, señas y otros) (Si el campo es insuficiente, continúe al respaldo de este formulario) DO 235417455 DECLARACION 1 DE 9; FACTURA(S) / FECHA(S): ZC-22091 DE 17/05/2023//18 PIEZAS PRODUCTO: DISPENSADOR - MEDIDOR DE COMBUSTIBLE FUEL DISPENSER, CON SUS RESPECTIVOS ACCESORIOS PARA SU NORMAL FUNCIONAMIENTO, USO O DESTINO: DISPENSADOR ELECTRONICO DE COMBUSTIBLE GASOLINA Y DIESEL EN ESTACIONES DE SERVICIO, TIPO DE BOMBA: SIN BOMBA, DISPOSITIVO MEDIDOR: VOLUMETRICO, LIQUIDO A BOMBLEAR: COMBUSTIBLE-GASOLINA, TIPO DE MOTOR: SIN MOTOR, POTENCIA DEL MOTOR: NO APLICA, MODELO: ZC-22244 , REFERENCIA: NO TIENE, MARCA: ZCHENG (ZHENJIANG), SERIAL: 230926, 230923, 230920, 230922, 230917, 230925, 230914, 230910, 230921, 230916, 230911, 230915, 230912, 230919, 230913, 230918, 230924, 230909. AÑO DE FABRICACION FEBRERO/2023, CERTIFICADO NO. R117/1995(continúa al respaldo)																																																														
127. Valor pagos anteriores: 0			128. Recibo oficial de pago anterior No.: XXXXXXXXXXXXXXXXXX			129. Fecha: XXXX XX XX																																																								
130. Espacio reservado DIAN - Actuación aduanera Estado de levanta: Levanta automático No hay declaración posterior			131. Espacio reservado uso exclusivo Ministerio de Relaciones Exteriores			132. No. Aceptación declaración 352023000313159 133. Fecha: 2023 07 15																																																								
134. Levante No. 352023000281639		135. Fecha 2023 - 07 - 15	Firma funcionario responsable			136. Nombre		137. C.C. No.																																																						
Firma declarante			997. Espacio exclusivo para el sello de la entidad recaudadora (Fecha efectiva de la transacción) Coloque el timbre de la máquina registradora al dorso de este formulario			980. Pago Total \$ 996. Espacio para autoadhesivo de la entidad (Número del adhesivo) BANCOLOMBIA S.A. Autoadhesivo 07500263052397 Fecha presentación 2023-07-15 10:26:00 Valor pagado \$123,537,000																																																								

Fecha de Impresión: 2023-07-15 11:01:24
 20231602764135

OC. 154

