

	<b>DECLARACIÓN DE CONFORMIDAD DE SURTIDORES, DISPENSADORES Y/O MEDIDORES DE COMBUSTIBLE LÍQUIDOS</b>	CÓDIGO: CAL-FOR-018
		VERSIÓN: 01
		FECHA: 02/08/2017

**DECLARACIÓN : INSEPET-062-2023**

EMPRESA: INSEPET S.A.S

NIT: 830006334-3

DIRECCION: CRA 90 N.17B-81 BG 20

TEL: 4222525

La presente declaración tiene por objeto demostrar que el surtidor/dispensador de combustible liquido es conforme con el modelo , ZC 4 X 8 marca ZHEJIANG . Los seriales de los equipos a los cuales se les realizo el ensayo son:

MODELO	SERIALES DE FABRICA	SERIALES ASIGNADOS SEGÚN RESOLUCIÓN 77507 DE 2016	SERIALES DE LA UNIDADES DE MEDIDA VERIFICADAS
ZC 4X8ZHEJIANG	230954	(414)7709068629996 (21)230954	

Los siguientes seriales son cubiertos por la declaración de conformidad según la orden de compra OC23000154 de fecha 10/03/23, así:

	<b>DECLARACIÓN DE CONFORMIDAD DE SURTIDORES, DISPENSADORES Y/O MEDIDORES DE COMBUSTIBLE LÍQUIDOS</b>		CÓDIGO: CAL-FOR-018
			VERSIÓN: 01
			FECHA: 02/08/2017
ZC 4X8ZHEJIANG	230952	(414)7709068629996(21)230952	
ZC 4X8ZHEJIANG	230953	(414)7709068629996(21)230953	
ZC 4X8ZHEJIANG	230955	(414)7709068629996(21)230955	
ZC 4X8ZHEJIANG	230956	(414)7709068629996(21)230956	
ZC 4X8ZHEJIANG	230957	(414)7709068629996(21)230957	
ZC 4X8ZHEJIANG	230958	(414)7709068629996(21)230958	
ZC 4X8ZHEJIANG	230959	(414)7709068629996(21)230959	
ZC 4X8ZHEJIANG	230960	(414)7709068629996(21)230960	

Los anteriores seriales hacen parte integral de esta declaración, y cumplen satisfactoriamente con las pruebas metrológicas establecidas en la resolución 77507 de 2016 reglamento técnico metrológico aplicable a surtidores, dispensadores y/o medidores de combustible líquido.

Como soporte a esta declaración de conformidad, se adjunta a la misma:

Informe de ensayos No:

Q23-0501  
Q23-0502  
Q23-0503  
Q23-0504  
Q23-0505  
Q23-0506  
Q23-0507  
Q23-0508

	<b>DECLARACIÓN DE CONFORMIDAD DE SURTIDORES, DISPENSADORES Y/O MEDIDORES DE COMBUSTIBLE LÍQUIDOS</b>	CÓDIGO: CAL-FOR-018
		VERSIÓN: 01
		FECHA: 02/08/2017

Fecha de emisión de Informe:	21 de Septiembre del 2023
Emitido por el laboratorio :	CMC E INGENIERIA SAS
NIT:	901.340.578-1
Certificado de acreditación:	20-LAC-016
Fecha de vigencia de la acreditación:	2024-07-28

Anexos al certificado:

- Informe emitido por laboratorio
- Certificado de conformidad de fabrica
- Copia declaración de importación.
- Certificación de acreditación del laboratorio

ATT..

*Juan Carlos Gomez Zapata*  
*Líder de Areas operativas y Logística*



# CERTIFICACIÓN MEDICIÓN Y CALIBRACIÓN SAS

Laboratorio de calibración Calle 128 # 93D - 39  
Telefono: 312 492 4398, Bogotá D.C. - Colombia

## Certificado de calibración

<b>Descripción</b>	Sistema de medición	<b>Número</b>	<b>Q23-0501</b>
<b>Tipo de equipo</b>	Dispensador de combustible	<b>Localización</b>	Instalaciones Insepet
<b>Fabricante</b>	Zcheng	<b>Dirección</b>	Carrera 90 # 17B-75 Bodega 21
<b>Modelo</b>	ZC-44488 - Unidad: No especifica	<b>Municipio</b>	Bogotá D.C.
<b>Fecha de recepción</b>	2023-08-31	<b>N° de identificación</b>	230954 - Unidad: JS2023040614
<b>Fecha de calibración</b>	2023-08-31	<b>Intervalo de medición</b>	(1,32 - 13,21) gpm (5 - 50) L/min
<b>Fecha de emisión</b>	2023-09-21	<b>Diámetro</b>	3/4 in
<b>Información de contacto</b>	(+57 1) 422 2525	<b>Cliente</b>	Grupo Empresarial Insepet
<b>Nombre de contacto</b>	Grupo Empresarial Insepet		
<b>Método de calibración</b>	La calibración del surtidor de combustible se realizó por el método de comparación Documento normativo OIML R120 Edition 2010 (E).		

Este certificado de calibración no puede ser reproducido parcialmente, sin la autorización escrita del laboratorio que lo emite, puede ser reproducido en su totalidad con la autorización del laboratorio que lo emite. Los certificados de calibración sin firma no son validos.

El propietario del sistema es responsable de la inspección y calibración a frecuencias de calibración apropiadas.

Se utiliza un espacio para separación en unidades de mil y coma para separación de unidades decimales. N.D. corresponde a la abreviación de No Disponible y N.A. corresponde a la abreviación de No Aplica.

La conversión se realiza basado en la guía de uso del sistema internacional de unidades (SI) - NIST SP-811

Los resultados de este certificado solo está relacionado con el objeto calibrado, y válidos únicamente para el estado del equipo en el momento de la prueba. La calibración se realiza en las instalaciones del cliente.

### Resultados de la calibración

Rata de Flujo		Vol. Probador - in <sup>3</sup>	Vol. medidor - in <sup>3</sup>	Error - %	Error - in <sup>3</sup>	Error - ml	Incertidumbre	k
11,80 gpm	44,67 L/min	1155,389	1155,000	-0,034 %	-0,389	-6,378	0,037 %	2
8,88 gpm	33,60 L/min	1154,838	1155,000	0,014 %	0,162	2,651	0,038 %	2
5,69 gpm	21,53 L/min	1154,323	1155,000	0,059 %	0,677	11,096	0,038 %	2
2,81 gpm	10,63 L/min	1154,357	1155,000	0,06 %	0,64	10,53	0,038 %	2
2,34 gpm	8,86 L/min	1154,375	1155,000	0,054 %	0,625	10,242	0,038 %	2
1,39 gpm	5,25 L/min	1154,405	1155,000	0,052 %	0,595	9,752	0,038 %	2
Cantidad de medida mínima								
1,70 gpm	6,45 L/min	1154,405	1155,000	0,052 %	0,595	9,752	0,038 %	2

Incertidumbre relativa del volumen en el tanque probador.

Nota: La incertidumbre expandida de la medición reportada se establece como la incertidumbre estándar de medición multiplicada por el factor de cobertura "k" y la probabilidad de cobertura, la cual debe ser aproximada al 95% y no menor a este valor.

### Información suministrada por el cliente

Producto            ACPM                            API    35,0

El laboratorio no se hace responsable de la información suministrada por el cliente y que pueda afectar la validez de los resultados.



# CERTIFICACIÓN MEDICIÓN Y CALIBRACIÓN SAS

Laboratorio de calibración Calle 128 # 93D - 39  
Telefono: 312 492 4398, Bogotá D.C. - Colombia

N° de identificación

230954 - Unidad: JS2023040614

Número

Q23-0501

## Condiciones ambientales

La temperatura ambiente promedio fue de 19,7 °C.

## Trazabilidad de la medición

El laboratorio asegura la trazabilidad de las mediciones y de sus patrones al Sistema Internacional de unidades SI, por medio de la calibración de sus equipos a intervalos definidos, con laboratorios acreditados bajo la norma ISO 17025.

Patrón	Identificación	No Certificado	Fecha	Trazabilidad
Termómetro	EQ-0075	T-37-5628-51037	2023-05-10	ATE Laboratorio de metrología
Tanque probador	0101	CCLV-1506	2022-10-07	Labcys

Calibró: Natalia Vanegas Castellanos

Autoriza: Milton Rene solano

Fin del certificado



# CERTIFICACIÓN MEDICIÓN Y CALIBRACIÓN SAS

Laboratorio de calibración Calle 128 # 93D - 39  
Telefono: 312 492 4398, Bogotá D.C. - Colombia

## Certificado de calibración

<b>Descripción</b>	Sistema de medición	<b>Número</b>	<b>Q23-0502</b>
<b>Tipo de equipo</b>	Dispensador de combustible	<b>Localización</b>	Instalaciones Insepet
<b>Fabricante</b>	Zcheng	<b>Dirección</b>	Carrera 90 # 17B-75 Bodega 21
<b>Modelo</b>	ZC-44488 - Unidad: No especifica	<b>Municipio</b>	Bogotá D.C.
<b>Fecha de recepción</b>	2023-08-31	<b>N° de identificación</b>	230954 - Unidad: JS2023040570
<b>Fecha de calibración</b>	2023-08-31	<b>Intervalo de medición</b>	(1,32 - 13,21) gpm (5 - 50) L/min
<b>Fecha de emisión</b>	2023-09-28	<b>Diámetro</b>	3/4 in
<b>Información de contacto</b>	(+57 1) 422 2525	<b>Cliente</b>	Grupo Empresarial Insepet
<b>Nombre de contacto</b>	Grupo Empresarial Insepet		
<b>Método de calibración</b>	La calibración del surtidor de combustible se realizó por el método de comparación Documento normativo OIML R120 Edition 2010 (E).		

Este certificado de calibración no puede ser reproducido parcialmente, sin la autorización escrita del laboratorio que lo emite, puede ser reproducido en su totalidad con la autorización del laboratorio que lo emite. Los certificados de calibración sin firma no son validos.

El propietario del sistema es responsable de la inspección y calibración a frecuencias de calibración apropiadas.

Se utiliza un espacio para separación en unidades de mil y coma para separación de unidades decimales. N.D. corresponde a la abreviación de No Disponible y N.A. corresponde a la abreviación de No Aplica.

La conversión se realiza basado en la guía de uso del sistema internacional de unidades (SI) - NIST SP-811

Los resultados de este certificado solo está relacionado con el objeto calibrado, y válidos únicamente para el estado del equipo en el momento de la prueba. La calibración se realiza en las instalaciones del cliente.

### Resultados de la calibración

Rata de Flujo		Vol. Probador - in <sup>3</sup>	Vol. medidor - in <sup>3</sup>	Error - %	Error - in <sup>3</sup>	Error - ml	Incertidumbre	k
11,80 gpm	44,67 L/min	1155,971	1155,000	-0,084 %	-0,971	-15,918	0,037 %	2
8,87 gpm	33,56 L/min	1156,000	1155,000	-0,087 %	-1,000	-16,391	0,037 %	2
5,32 gpm	20,15 L/min	1156,061	1155,000	-0,092 %	-1,061	-17,390	0,038 %	2
2,81 gpm	10,63 L/min	1155,51	1155,00	-0,04 %	-0,51	-8,41	0,0379 %	2
2,36 gpm	8,95 L/min	1155,531	1155,000	-0,046 %	-0,531	-8,703	0,038 %	2
1,37 gpm	5,18 L/min	1156,143	1155,000	-0,099 %	-1,143	-18,735	0,038 %	2
Cantidad de medida mínima								
1,37 gpm	5,18 L/min	1156,143	1155,000	-0,099 %	-1,143	-18,735	0,038 %	2

Incertidumbre relativa del volumen en el tanque probador.

Nota: La incertidumbre expandida de la medición reportada se establece como la incertidumbre estándar de medición multiplicada por el factor de cobertura "k" y la probabilidad de cobertura, la cual debe ser aproximada al 95% y no menor a este valor.

### Información suministrada por el cliente

Producto            ACPM                    API    35,0

El laboratorio no se hace responsable de la información suministrada por el cliente y que pueda afectar la validez de los resultados.



# CERTIFICACIÓN MEDICIÓN Y CALIBRACIÓN SAS

Laboratorio de calibración Calle 128 # 93D - 39  
Telefono: 312 492 4398, Bogotá D.C. - Colombia

**N° de identificación** 230954 - Unidad: JS2023040570 **Número** Q23-0502

**Condiciones ambientales** La temperatura ambiente promedio fue de 19,7 °C.

## Trazabilidad de la medición

El laboratorio asegura la trazabilidad de las mediciones y de sus patrones al Sistema Internacional de unidades SI, por medio de la calibración de sus equipos a intervalos definidos, con laboratorios acreditados bajo la norma ISO 17025.

Patrón	Identificación	No Certificado	Fecha	Trazabilidad
Termómetro	EQ-0075	T-37-5628-51037	2023-05-10	ATE Laboratorio de metrología
Tanque probador	0101	CCLV-1506	2022-10-07	Labcys

**Calibró:** Natalia Vanegas Castellanos

**Autoriza:** Milton Rene solano

Fin del certificado



# CERTIFICACIÓN MEDICIÓN Y CALIBRACIÓN SAS

Laboratorio de calibración Calle 128 # 93D - 39  
Telefono: 312 492 4398, Bogotá D.C. - Colombia

## Certificado de calibración

<b>Descripción</b>	Sistema de medición	<b>Número</b>	<b>Q23-0503</b>
<b>Tipo de equipo</b>	Dispensador de combustible	<b>Localización</b>	Instalaciones Insepet
<b>Fabricante</b>	Zcheng	<b>Dirección</b>	Carrera 90 # 17B-75 Bodega 21
<b>Modelo</b>	ZC-44488 - Unidad: No especifica	<b>Municipio</b>	Bogotá D.C.
<b>Fecha de recepción</b>	2023-08-31	<b>N° de identificación</b>	230954 - Unidad: JS2023040490
<b>Fecha de calibración</b>	2023-08-31	<b>Intervalo de medición</b>	(1,32 - 13,21) gpm (5 - 50) L/min
<b>Fecha de emisión</b>	2023-09-28	<b>Diámetro</b>	3/4 in
<b>Información de contacto</b>	(+57 1) 422 2525	<b>Cliente</b>	Grupo Empresarial Insepet
<b>Nombre de contacto</b>	Grupo Empresarial Insepet		
<b>Método de calibración</b>	La calibración del surtidor de combustible se realizó por el método de comparación Documento normativo OIML R120 Edition 2010 (E).		

Este certificado de calibración no puede ser reproducido parcialmente, sin la autorización escrita del laboratorio que lo emite, puede ser reproducido en su totalidad con la autorización del laboratorio que lo emite. Los certificados de calibración sin firma no son validos.

El propietario del sistema es responsable de la inspección y calibración a frecuencias de calibración apropiadas.

Se utiliza un espacio para separación en unidades de mil y coma para separación de unidades decimales. N.D. corresponde a la abreviación de No Disponible y N.A. corresponde a la abreviación de No Aplica.

La conversión se realiza basado en la guía de uso del sistema internacional de unidades (SI) - NIST SP-811

Los resultados de este certificado solo está relacionado con el objeto calibrado, y válidos únicamente para el estado del equipo en el momento de la prueba. La calibración se realiza en las instalaciones del cliente.

### Resultados de la calibración

Rata de Flujo		Vol. Probador - in <sup>3</sup>	Vol. medidor - in <sup>3</sup>	Error - %	Error - in <sup>3</sup>	Error - ml	Incertidumbre	k
12,18 gpm	46,10 L/min	1154,986	1155,000	0,001 %	0,014	0,228	0,038 %	2
9,10 gpm	34,45 L/min	1154,712	1155,000	0,025 %	0,288	4,725	0,038 %	2
5,70 gpm	21,58 L/min	1153,851	1155,000	0,099 %	1,149	18,831	0,038 %	2
2,90 gpm	10,98 L/min	1153,87	1155,00	0,10 %	1,13	18,47	0,0385 %	2
1,80 gpm	6,81 L/min	1154,507	1155,000	0,043 %	0,493	8,080	0,039 %	2
1,42 gpm	5,38 L/min	1154,551	1155,000	0,039 %	0,449	7,353	0,039 %	2
Cantidad de medida mínima								
1,42 gpm	5,38 L/min	1154,593	1155,000	0,035 %	0,407	6,663	0,039 %	2

Incertidumbre relativa del volumen en el tanque probador.

Nota: La incertidumbre expandida de la medición reportada se establece como la incertidumbre estándar de medición multiplicada por el factor de cobertura "k" y la probabilidad de cobertura, la cual debe ser aproximada al 95% y no menor a este valor.

### Información suministrada por el cliente

Producto            ACPM                    API    35,0

El laboratorio no se hace responsable de la información suministrada por el cliente y que pueda afectar la validez de los resultados.



# CERTIFICACIÓN MEDICIÓN Y CALIBRACIÓN SAS

Laboratorio de calibración Calle 128 # 93D - 39  
Telefono: 312 492 4398, Bogotá D.C. - Colombia

**N° de identificación** 230954 - Unidad: JS2023040490 **Número** Q23-0503

**Condiciones ambientales** La temperatura ambiente promedio fue de 20,3 °C.

## Trazabilidad de la medición

El laboratorio asegura la trazabilidad de las mediciones y de sus patrones al Sistema Internacional de unidades SI, por medio de la calibración de sus equipos a intervalos definidos, con laboratorios acreditados bajo la norma ISO 17025.

Patrón	Identificación	No Certificado	Fecha	Trazabilidad
Termómetro	EQ-0075	T-37-5628-51037	2023-05-10	ATE Laboratorio de metrología
Tanque probador	0101	CCLV-1506	2022-10-07	Labcys

**Calibró:** Natalia Vanegas Castellanos

**Autoriza:** Milton Rene solano

Fin del certificado



# CERTIFICACIÓN MEDICIÓN Y CALIBRACIÓN SAS

Laboratorio de calibración Calle 128 # 93D - 39  
Telefono: 312 492 4398, Bogotá D.C. - Colombia

## Certificado de calibración

<b>Descripción</b>	Sistema de medición	<b>Número</b>	<b>Q23-0504</b>
<b>Tipo de equipo</b>	Dispensador de combustible	<b>Localización</b>	Instalaciones Insepet
<b>Fabricante</b>	Zcheng	<b>Dirección</b>	Carrera 90 # 17B-75 Bodega 21
<b>Modelo</b>	ZC-44488 - Unidad: No especifica	<b>Municipio</b>	Bogotá D.C.
<b>Fecha de recepción</b>	2023-08-31	<b>N° de identificación</b>	230954 - Unidad: JS2023040657
<b>Fecha de calibración</b>	2023-08-31	<b>Intervalo de medición</b>	(1,32 - 13,21) gpm (5 - 50) L/min
<b>Fecha de emisión</b>	2023-09-28	<b>Diámetro</b>	3/4 in
<b>Información de contacto</b>	(+57 1) 422 2525	<b>Cliente</b>	Grupo Empresarial Insepet
<b>Nombre de contacto</b>	Grupo Empresarial Insepet		
<b>Método de calibración</b>	La calibración del surtidor de combustible se realizó por el método de comparación Documento normativo OIML R120 Edition 2010 (E).		

Este certificado de calibración no puede ser reproducido parcialmente, sin la autorización escrita del laboratorio que lo emite, puede ser reproducido en su totalidad con la autorización del laboratorio que lo emite. Los certificados de calibración sin firma no son validos.

El propietario del sistema es responsable de la inspección y calibración a frecuencias de calibración apropiadas.

Se utiliza un espacio para separación en unidades de mil y coma para separación de unidades decimales. N.D. corresponde a la abreviación de No Disponible y N.A. corresponde a la abreviación de No Aplica.

La conversión se realiza basado en la guía de uso del sistema internacional de unidades (SI) - NIST SP-811

Los resultados de este certificado solo está relacionado con el objeto calibrado, y válidos únicamente para el estado del equipo en el momento de la prueba. La calibración se realiza en las instalaciones del cliente.

### Resultados de la calibración

Rata de Flujo		Vol. Probador - in <sup>3</sup>	Vol. medidor - in <sup>3</sup>	Error - %	Error - in <sup>3</sup>	Error - ml	Incertidumbre	k
12,20 gpm	46,17 L/min	1153,777	1155,000	0,106 %	1,223	20,048	0,038 %	2
9,10 gpm	34,45 L/min	1154,946	1155,000	0,005 %	0,054	0,882	0,038 %	2
5,70 gpm	21,58 L/min	1154,435	1155,000	0,049 %	0,565	9,261	0,038 %	2
2,90 gpm	10,98 L/min	1154,46	1155,00	0,05 %	0,54	8,90	0,0384 %	2
1,80 gpm	6,81 L/min	1153,923	1155,000	0,093 %	1,077	17,650	0,039 %	2
1,42 gpm	5,38 L/min	1153,967	1155,000	0,089 %	1,033	16,923	0,039 %	2
Cantidad de medida mínima								
1,42 gpm	5,38 L/min	1154,009	1155,000	0,086 %	0,991	16,232	0,039 %	2

Incertidumbre relativa del volumen en el tanque probador.

Nota: La incertidumbre expandida de la medición reportada se establece como la incertidumbre estándar de medición multiplicada por el factor de cobertura "k" y la probabilidad de cobertura, la cual debe ser aproximada al 95% y no menor a este valor.

### Información suministrada por el cliente

Producto            ACPM                            API    35,0

El laboratorio no se hace responsable de la información suministrada por el cliente y que pueda afectar la validez de los resultados.



# CERTIFICACIÓN MEDICIÓN Y CALIBRACIÓN SAS

Laboratorio de calibración Calle 128 # 93D - 39  
Telefono: 312 492 4398, Bogotá D.C. - Colombia

N° de identificación

230954 - Unidad: JS2023040657

Número

Q23-0504

## Condiciones ambientales

La temperatura ambiente promedio fue de 20,3 °C.

## Trazabilidad de la medición

El laboratorio asegura la trazabilidad de las mediciones y de sus patrones al Sistema Internacional de unidades SI, por medio de la calibración de sus equipos a intervalos definidos, con laboratorios acreditados bajo la norma ISO 17025.

Patrón	Identificación	No Certificado	Fecha	Trazabilidad
Termómetro	EQ-0075	T-37-5628-51037	2023-05-10	ATE Laboratorio de metrología
Tanque probador	0101	CCLV-1506	2022-10-07	Labcys

Calibró: Natalia Vanegas Castellanos

Autoriza: Milton Rene solano

Fin del certificado



# CERTIFICACIÓN MEDICIÓN Y CALIBRACIÓN SAS

Laboratorio de calibración Calle 128 # 93D - 39  
Telefono: 312 492 4398, Bogotá D.C. - Colombia

## Certificado de calibración

<b>Descripción</b>	Sistema de medición	<b>Número</b>	<b>Q23-0505</b>
<b>Tipo de equipo</b>	Dispensador de combustible	<b>Localización</b>	Instalaciones Insepet
<b>Fabricante</b>	Zcheng	<b>Dirección</b>	Carrera 90 # 17B-75 Bodega 21
<b>Modelo</b>	ZC-44488 - Unidad: No especifica	<b>Municipio</b>	Bogotá D.C.
<b>Fecha de recepción</b>	2023-09-01	<b>N° de identificación</b>	230954 - Unidad: JS2023040720
<b>Fecha de calibración</b>	2023-09-01	<b>Intervalo de medición</b>	(1,32 - 13,21) gpm (5 - 50) L/min
<b>Fecha de emisión</b>	2023-09-28	<b>Diámetro</b>	3/4 in
<b>Información de contacto</b>	(+57 1) 422 2525	<b>Cliente</b>	Grupo Empresarial Insepet
<b>Nombre de contacto</b>	Grupo Empresarial Insepet		
<b>Método de calibración</b>	La calibración del surtidor de combustible se realizó por el método de comparación Documento normativo OIML R120 Edition 2010 (E).		

Este certificado de calibración no puede ser reproducido parcialmente, sin la autorización escrita del laboratorio que lo emite, puede ser reproducido en su totalidad con la autorización del laboratorio que lo emite. Los certificados de calibración sin firma no son validos.

El propietario del sistema es responsable de la inspección y calibración a frecuencias de calibración apropiadas.

Se utiliza un espacio para separación en unidades de mil y coma para separación de unidades decimales. N.D. corresponde a la abreviación de No Disponible y N.A. corresponde a la abreviación de No Aplica.

La conversión se realiza basado en la guía de uso del sistema internacional de unidades (SI) - NIST SP-811

Los resultados de este certificado solo está relacionado con el objeto calibrado, y válidos únicamente para el estado del equipo en el momento de la prueba. La calibración se realiza en las instalaciones del cliente.

### Resultados de la calibración

Rata de Flujo		Vol. Probador - in <sup>3</sup>	Vol. medidor - in <sup>3</sup>	Error - %	Error - in <sup>3</sup>	Error - ml	Incertidumbre	k
12,00 gpm	45,43 L/min	1155,476	1155,000	-0,041 %	-0,476	-7,795	0,038 %	2
8,90 gpm	33,69 L/min	1156,578	1155,000	-0,137 %	-1,578	-25,866	0,038 %	2
5,72 gpm	21,65 L/min	1156,052	1155,000	-0,091 %	-1,052	-17,244	0,038 %	2
3,64 gpm	13,78 L/min	1156,09	1155,00	-0,09 %	-1,09	-17,83	0,0379 %	2
1,90 gpm	7,19 L/min	1155,557	1155,000	-0,048 %	-0,557	-9,121	0,038 %	2
1,35 gpm	5,11 L/min	1155,577	1155,000	-0,050 %	-0,577	-9,448	0,038 %	2
Cantidad de medida mínima								
1,35 gpm	5,11 L/min	1155,577	1155,000	-0,050 %	-0,577	-9,448	0,038 %	2

Incertidumbre relativa del volumen en el tanque probador.

Nota: La incertidumbre expandida de la medición reportada se establece como la incertidumbre estándar de medición multiplicada por el factor de cobertura "k" y la probabilidad de cobertura, la cual debe ser aproximada al 95% y no menor a este valor.

### Información suministrada por el cliente

Producto            ACPM                    API    35,0

El laboratorio no se hace responsable de la información suministrada por el cliente y que pueda afectar la validez de los resultados.



# CERTIFICACIÓN MEDICIÓN Y CALIBRACIÓN SAS

Laboratorio de calibración Calle 128 # 93D - 39  
Telefono: 312 492 4398, Bogotá D.C. - Colombia

**N° de identificación** 230954 - Unidad: JS2023040720 **Número** Q23-0505

**Condiciones ambientales** La temperatura ambiente promedio fue de 19,1 °C.

## Trazabilidad de la medición

El laboratorio asegura la trazabilidad de las mediciones y de sus patrones al Sistema Internacional de unidades SI, por medio de la calibración de sus equipos a intervalos definidos, con laboratorios acreditados bajo la norma ISO 17025.

Patrón	Identificación	No Certificado	Fecha	Trazabilidad
Termómetro	EQ-0075	T-37-5628-51037	2023-05-10	ATE Laboratorio de metrología
Tanque probador	0101	CCLV-1506	2022-10-07	Labcys

**Calibró:** Natalia Vanegas Castellanos

**Autoriza:** Milton Rene solano

Fin del certificado



# CERTIFICACIÓN MEDICIÓN Y CALIBRACIÓN SAS

Laboratorio de calibración Calle 128 # 93D - 39  
Telefono: 312 492 4398, Bogotá D.C. - Colombia

## Certificado de calibración

<b>Descripción</b>	Sistema de medición	<b>Número</b>	<b>Q23-0506</b>
<b>Tipo de equipo</b>	Dispensador de combustible	<b>Localización</b>	Instalaciones Insepet
<b>Fabricante</b>	Zcheng	<b>Dirección</b>	Carrera 90 # 17B-75 Bodega 21
<b>Modelo</b>	ZC-44488 - Unidad: No especifica	<b>Municipio</b>	Bogotá D.C.
<b>Fecha de recepción</b>	2023-09-01	<b>N° de identificación</b>	230954 - Unidad: JS2023040721
<b>Fecha de calibración</b>	2023-09-01	<b>Intervalo de medición</b>	(1,32 - 13,21) gpm (5 - 50) L/min
<b>Fecha de emisión</b>	2023-09-28	<b>Diámetro</b>	3/4 in
<b>Información de contacto</b>	(+57 1) 422 2525	<b>Cliente</b>	Grupo Empresarial Insepet
<b>Nombre de contacto</b>	Grupo Empresarial Insepet		
<b>Método de calibración</b>	La calibración del surtidor de combustible se realizó por el método de comparación Documento normativo OIML R120 Edition 2010 (E).		

Este certificado de calibración no puede ser reproducido parcialmente, sin la autorización escrita del laboratorio que lo emite, puede ser reproducido en su totalidad con la autorización del laboratorio que lo emite. Los certificados de calibración sin firma no son validos.

El propietario del sistema es responsable de la inspección y calibración a frecuencias de calibración apropiadas.

Se utiliza un espacio para separación en unidades de mil y coma para separación de unidades decimales. N.D. corresponde a la abreviación de No Disponible y N.A. corresponde a la abreviación de No Aplica.

La conversión se realiza basado en la guía de uso del sistema internacional de unidades (SI) - NIST SP-811

Los resultados de este certificado solo está relacionado con el objeto calibrado, y válidos únicamente para el estado del equipo en el momento de la prueba. La calibración se realiza en las instalaciones del cliente.

### Resultados de la calibración

Rata de Flujo		Vol. Probador - in <sup>3</sup>	Vol. medidor - in <sup>3</sup>	Error - %	Error - in <sup>3</sup>	Error - ml	Incertidumbre	k
12,00 gpm	45,43 L/min	1155,486	1155,000	-0,042 %	-0,486	-7,958	0,038 %	2
8,94 gpm	33,86 L/min	1155,507	1155,000	-0,044 %	-0,507	-8,304	0,038 %	2
5,62 gpm	21,27 L/min	1154,907	1155,000	0,008 %	0,093	1,518	0,038 %	2
3,58 gpm	13,55 L/min	1154,94	1155,00	0,00 %	0,06	0,94	0,0380 %	2
1,85 gpm	7,02 L/min	1154,984	1155,000	0,001 %	0,016	0,264	0,038 %	2
1,30 gpm	4,92 L/min	1154,420	1155,000	0,050 %	0,580	9,497	0,038 %	2
Cantidad de medida mínima								
1,30 gpm	4,92 L/min	1154,420	1155,000	0,050 %	0,580	9,497	0,038 %	2

Incertidumbre relativa del volumen en el tanque probador.

Nota: La incertidumbre expandida de la medición reportada se establece como la incertidumbre estándar de medición multiplicada por el factor de cobertura "k" y la probabilidad de cobertura, la cual debe ser aproximada al 95% y no menor a este valor.

### Información suministrada por el cliente

Producto            ACPM                    API    35,0

El laboratorio no se hace responsable de la información suministrada por el cliente y que pueda afectar la validez de los resultados.



# CERTIFICACIÓN MEDICIÓN Y CALIBRACIÓN SAS

Laboratorio de calibración Calle 128 # 93D - 39  
Telefono: 312 492 4398, Bogotá D.C. - Colombia

**N° de identificación** 230954 - Unidad: JS2023040721 **Número** Q23-0506

**Condiciones ambientales** La temperatura ambiente promedio fue de 19,3 °C.

## Trazabilidad de la medición

El laboratorio asegura la trazabilidad de las mediciones y de sus patrones al Sistema Internacional de unidades SI, por medio de la calibración de sus equipos a intervalos definidos, con laboratorios acreditados bajo la norma ISO 17025.

Patrón	Identificación	No Certificado	Fecha	Trazabilidad
Termómetro	EQ-0075	T-37-5628-51037	2023-05-10	ATE Laboratorio de metrología
Tanque probador	0101	CCLV-1506	2022-10-07	Labcys

**Calibró:** Natalia Vanegas Castellanos

**Autoriza:** Milton Rene solano

**Fin del certificado**



# CERTIFICACIÓN MEDICIÓN Y CALIBRACIÓN SAS

Laboratorio de calibración Calle 128 # 93D - 39  
Telefono: 312 492 4398, Bogotá D.C. - Colombia

## Certificado de calibración

<b>Descripción</b>	Sistema de medición	<b>Número</b>	<b>Q23-0507</b>
<b>Tipo de equipo</b>	Dispensador de combustible	<b>Localización</b>	Instalaciones Insepet
<b>Fabricante</b>	Zcheng	<b>Dirección</b>	Carrera 90 # 17B-75 Bodega 21
<b>Modelo</b>	ZC-44488 - Unidad: No especifica	<b>Municipio</b>	Bogotá D.C.
<b>Fecha de recepción</b>	2023-09-01	<b>N° de identificación</b>	230954 - Unidad: JS2023040442
<b>Fecha de calibración</b>	2023-09-01	<b>Intervalo de medición</b>	(1,32 - 13,21) gpm (5 - 50) L/min
<b>Fecha de emisión</b>	2023-09-28	<b>Diámetro</b>	3/4 in
<b>Información de contacto</b>	(+57 1) 422 2525	<b>Cliente</b>	Grupo Empresarial Insepet
<b>Nombre de contacto</b>	Grupo Empresarial Insepet		
<b>Método de calibración</b>	La calibración del surtidor de combustible se realizó por el método de comparación Documento normativo OIML R120 Edition 2010 (E).		

Este certificado de calibración no puede ser reproducido parcialmente, sin la autorización escrita del laboratorio que lo emite, puede ser reproducido en su totalidad con la autorización del laboratorio que lo emite. Los certificados de calibración sin firma no son validos.

El propietario del sistema es responsable de la inspección y calibración a frecuencias de calibración apropiadas.

Se utiliza un espacio para separación en unidades de mil y coma para separación de unidades decimales. N.D. corresponde a la abreviación de No Disponible y N.A. corresponde a la abreviación de No Aplica.

La conversión se realiza basado en la guía de uso del sistema internacional de unidades (SI) - NIST SP-811

Los resultados de este certificado solo está relacionado con el objeto calibrado, y válidos únicamente para el estado del equipo en el momento de la prueba. La calibración se realiza en las instalaciones del cliente.

### Resultados de la calibración

Rata de Flujo		Vol. Probador - in <sup>3</sup>	Vol. medidor - in <sup>3</sup>	Error - %	Error - in <sup>3</sup>	Error - ml	Incertidumbre	k
11,99 gpm	45,39 L/min	1154,870	1155,000	0,011 %	0,130	2,127	0,037 %	2
7,29 gpm	27,61 L/min	1154,446	1155,000	0,048 %	0,554	9,079	0,038 %	2
4,70 gpm	17,79 L/min	1154,467	1155,000	0,046 %	0,533	8,734	0,038 %	2
3,20 gpm	12,11 L/min	1154,52	1155,00	0,04 %	0,48	7,92	0,0387 %	2
2,04 gpm	7,71 L/min	1153,999	1155,000	0,087 %	1,001	16,411	0,039 %	2
1,36 gpm	5,15 L/min	1154,026	1155,000	0,084 %	0,974	15,957	0,039 %	2
Cantidad de medida mínima								
1,36 gpm	5,15 L/min	1154,026	1155,000	0,084 %	0,974	15,957	0,039 %	2

Incertidumbre relativa del volumen en el tanque probador.

Nota: La incertidumbre expandida de la medición reportada se establece como la incertidumbre estándar de medición multiplicada por el factor de cobertura "k" y la probabilidad de cobertura, la cual debe ser aproximada al 95% y no menor a este valor.

### Información suministrada por el cliente

Producto            ACPM                            API    35,0

El laboratorio no se hace responsable de la información suministrada por el cliente y que pueda afectar la validez de los resultados.



# CERTIFICACIÓN MEDICIÓN Y CALIBRACIÓN SAS

Laboratorio de calibración Calle 128 # 93D - 39  
Telefono: 312 492 4398, Bogotá D.C. - Colombia

N° de identificación

230954 - Unidad: JS2023040442

Número

Q23-0507

## Condiciones ambientales

La temperatura ambiente promedio fue de 20,2 °C.

## Trazabilidad de la medición

El laboratorio asegura la trazabilidad de las mediciones y de sus patrones al Sistema Internacional de unidades SI, por medio de la calibración de sus equipos a intervalos definidos, con laboratorios acreditados bajo la norma ISO 17025.

Patrón	Identificación	No Certificado	Fecha	Trazabilidad
Termómetro	EQ-0075	T-37-5628-51037	2023-05-10	ATE Laboratorio de metrología
Tanque probador	0101	CCLV-1506	2022-10-07	Labcys

Calibró: Natalia Vanegas Castellanos

Autoriza: Milton Rene solano

Fin del certificado



# CERTIFICACIÓN MEDICIÓN Y CALIBRACIÓN SAS

Laboratorio de calibración Calle 128 # 93D - 39  
Telefono: 312 492 4398, Bogotá D.C. - Colombia

## Certificado de calibración

<b>Descripción</b>	Sistema de medición	<b>Número</b>	<b>Q23-0508</b>
<b>Tipo de equipo</b>	Dispensador de combustible	<b>Localización</b>	Instalaciones Insepet
<b>Fabricante</b>	Zcheng	<b>Dirección</b>	Carrera 90 # 17B-75 Bodega 21
<b>Modelo</b>	ZC-44488 - Unidad: No especifica	<b>Municipio</b>	Bogotá D.C.
<b>Fecha de recepción</b>	2023-09-01	<b>N° de identificación</b>	230954 - Unidad: JS2023040571
<b>Fecha de calibración</b>	2023-09-01	<b>Intervalo de medición</b>	(1,32 - 13,21) gpm (5 - 50) L/min
<b>Fecha de emisión</b>	2023-09-28	<b>Diámetro</b>	3/4 in
<b>Información de contacto</b>	(+57 1) 422 2525	<b>Cliente</b>	Grupo Empresarial Insepet
<b>Nombre de contacto</b>	Grupo Empresarial Insepet		
<b>Método de calibración</b>	La calibración del surtidor de combustible se realizó por el método de comparación Documento normativo OIML R120 Edition 2010 (E).		

Este certificado de calibración no puede ser reproducido parcialmente, sin la autorización escrita del laboratorio que lo emite, puede ser reproducido en su totalidad con la autorización del laboratorio que lo emite. Los certificados de calibración sin firma no son validos.

El propietario del sistema es responsable de la inspección y calibración a frecuencias de calibración apropiadas.

Se utiliza un espacio para separación en unidades de mil y coma para separación de unidades decimales. N.D. corresponde a la abreviación de No Disponible y N.A. corresponde a la abreviación de No Aplica.

La conversión se realiza basado en la guía de uso del sistema internacional de unidades (SI) - NIST SP-811

Los resultados de este certificado solo está relacionado con el objeto calibrado, y válidos únicamente para el estado del equipo en el momento de la prueba. La calibración se realiza en las instalaciones del cliente.

### Resultados de la calibración

Rata de Flujo		Vol. Probador - in <sup>3</sup>	Vol. medidor - in <sup>3</sup>	Error - %	Error - in <sup>3</sup>	Error - ml	Incertidumbre	k
11,90 gpm	45,05 L/min	1155,359	1155,000	-0,031 %	-0,359	-5,887	0,037 %	2
7,32 gpm	27,71 L/min	1155,029	1155,000	-0,003 %	-0,029	-0,481	0,038 %	2
4,68 gpm	17,72 L/min	1155,050	1155,000	-0,004 %	-0,050	-0,826	0,038 %	2
3,18 gpm	12,04 L/min	1155,10	1155,00	-0,01 %	-0,10	-1,64	0,0386 %	2
1,96 gpm	7,42 L/min	1155,146	1155,000	-0,013 %	-0,146	-2,388	0,039 %	2
1,35 gpm	5,11 L/min	1155,173	1155,000	-0,015 %	-0,173	-2,843	0,039 %	2
Cantidad de medida mínima								
1,35 gpm	5,11 L/min	1155,173	1155,000	-0,015 %	-0,173	-2,843	0,039 %	2

Incertidumbre relativa del volumen en el tanque probador.

Nota: La incertidumbre expandida de la medición reportada se establece como la incertidumbre estándar de medición multiplicada por el factor de cobertura "k" y la probabilidad de cobertura, la cual debe ser aproximada al 95% y no menor a este valor.

### Información suministrada por el cliente

Producto            ACPM                    API    35,0

El laboratorio no se hace responsable de la información suministrada por el cliente y que pueda afectar la validez de los resultados.



# CERTIFICACIÓN MEDICIÓN Y CALIBRACIÓN SAS

Laboratorio de calibración Calle 128 # 93D - 39  
Telefono: 312 492 4398, Bogotá D.C. - Colombia

N° de identificación

230954 - Unidad: JS2023040571

Número

Q23-0508

## Condiciones ambientales

La temperatura ambiente promedio fue de 20,6 °C.

## Trazabilidad de la medición

El laboratorio asegura la trazabilidad de las mediciones y de sus patrones al Sistema Internacional de unidades SI, por medio de la calibración de sus equipos a intervalos definidos, con laboratorios acreditados bajo la norma ISO 17025.

Patrón	Identificación	No Certificado	Fecha	Trazabilidad
Termómetro	EQ-0075	T-37-5628-51037	2023-05-10	ATE Laboratorio de metrología
Tanque probador	0101	CCLV-1506	2022-10-07	Labcys

Calibró: Natalia Vanegas Castellanos

Autoriza: Milton Rene solano

Fin del certificado



**EL ORGANISMO NACIONAL DE ACREDITACIÓN DE COLOMBIA**  
acredita a:

# CERTIFICACIÓN MEDICIÓN Y CALIBRACIÓN S.A.S.

NIT: 901.340.578-1

Carrera 89 # 139 - 43 Bogotá D.C., Cundinamarca, Colombia.

*La evaluación y acreditación de este organismo de evaluación de la conformidad, se han realizado con respecto a los requisitos especificados en la norma internacional:*

## ISO/IEC 17025:2017

*Esta Acreditación es aplicable al alcance establecido en el anexo*

20-LAC-016

*Esta Acreditación está sujeta a que el organismo de evaluación de la conformidad se mantenga conforme con los requisitos especificados, lo cual será evaluado por ONAC.  
La vigencia de este certificado se puede verificar en [www.onac.org.co](http://www.onac.org.co)*

**Certificado de Acreditación**

20-LAC-016

**Fecha Publicación del Otorgamiento:**

2021-07-29

**Fecha de Publicación Última Actualización:**

**Fecha de Renovación:**

**Fecha de Vencimiento:**

2024-07-28

  
Director Ejecutivo

Página 1 de 6





**ANEXO DE CERTIFICADO**  
 CERTIFICACIÓN MEDICIÓN Y CALIBRACIÓN S.A.S.  
 20-LAC-016  
 ACREDITACIÓN ISO/IEC 17025:2017  
 Alcance de la acreditación aprobado / Documento Normativo



SEDE	Calle 128 No. 93D-39, Bogotá D.C., Colombia					
CÓDIGO	MAGNITUD	INTERVALO DE MEDICIÓN	INCERTIDUMBRE EXPANDIDA DE MEDIDA	INSTRUMENTO A CALIBRAR	INSTRUMENTOS, EQUIPOS PATRONES UTILIZADOS	DOCUMENTO NORMATIVO
DC3	Longitud	$0 \text{ m} \leq l < 50 \text{ m}$	0,48 mm	Cinta métrica	Cinta patrón, regla rígida	NIST.IR.8028 Calibration length SOP No.12 (2014 Ed)

SEDE	Sitio					
CÓDIGO	MAGNITUD	INTERVALO DE MEDICIÓN	INCERTIDUMBRE EXPANDIDA DE MEDIDA	INSTRUMENTO A CALIBRAR	INSTRUMENTOS, EQUIPOS PATRONES UTILIZADOS	DOCUMENTO NORMATIVO
DC3	Longitud	$0 \text{ m} \leq l < 50 \text{ m}$	0,48 mm	Cinta métrica	Cinta patrón, regla rígida	NIST.IR.8028 Calibration length SOP No.12 (2014 Ed)
DF7	Medianos volúmenes ( $5 \text{ L} \leq V < 5000 \text{ L}$ )	$0,318 \text{ m}^3 \leq V < 5 \text{ m}^3$ ( $2 \text{ bbl} \leq V \leq 31,45 \text{ bbl}$ )	0,021 % del volumen total del tanque	Tanques cilíndricos horizontales	Cinta de medición strapping y de fondo, medidor de espesores, flexómetro, termómetro y estación total	ANSI/API MPMS CHAPTER 2.2E Petroleum and Liquid Petroleum Products—Calibration of Horizontal Cylindrical Tanks Part 1: Manual Methods. Reaffirmed, August 2014
DF8	Grandes volúmenes (mayor a 5000 L)	$5 \text{ m}^3 \leq V \leq 397 \text{ m}^3$ ( $31,45 \text{ bbl} \leq V \leq 2500 \text{ bbl}$ )	0,021 % del volumen total del tanque	Tanques cilíndricos horizontales	Cinta de medición strapping y de fondo, medidor de espesores, flexómetro, termómetro y estación total	ANSI/API MPMS CHAPTER 2.2E Petroleum and Liquid Petroleum Products—Calibration of Horizontal Cylindrical Tanks Part 1: Manual Methods. Reaffirmed, August 2014



**ANEXO DE CERTIFICADO**  
 CERTIFICACIÓN MEDICIÓN Y CALIBRACIÓN S.A.S.  
 20-LAC-016  
 ACREDITACIÓN ISO/IEC 17025:2017  
 Alcance de la acreditación aprobado / Documento Normativo



SEDE	Sitio					
CÓDIGO	MAGNITUD	INTERVALO DE MEDICIÓN	INCERTIDUMBRE EXPANDIDA DE MEDIDA	INSTRUMENTO A CALIBRAR	INSTRUMENTOS, EQUIPOS PATRONES UTILIZADOS	DOCUMENTO NORMATIVO
DF7	Medianos volúmenes (5 L ≤ V < 5000 L)	1 m <sup>3</sup> ≤ V < 5 m <sup>3</sup> (6,29 bbl ≤ V < 31,45 bbl)	0,014 % del volumen total del tanque	Tanques cilíndricos verticales	Cinta de medición strapping y de fondo, medidor de espesores, regla, mira, flexómetro, termómetro y estación total	<p>API MPMS 2.2.A Measurement and Calibration of Upright Cylindrical Tanks by the Manual Tank Strapping Method, SECOND EDITION, NOVEMBER 2019</p> <p>API MPMS 2.2.B Calibration of Upright Cylindrical Tanks Using the Optical Reference Line Method, REAFFIRMED, APRIL 2019</p> <p>API MPMS 2.2D Calibration of Upright Cylindrical Tanks Using the Internal Electrooptical Distance-ranging Method, REAFFIRMED, NOVEMBER 2020</p> <p>API MPMS 2.2.G Calibration of Upright Cylindrical Tanks Using the Total Station Reference Line Method, REAFFIRMED, NOVEMBER 2019</p>



**ANEXO DE CERTIFICADO**  
 CERTIFICACIÓN MEDICIÓN Y CALIBRACIÓN S.A.S.  
 20-LAC-016  
 ACREDITACIÓN ISO/IEC 17025:2017  
 Alcance de la acreditación aprobado / Documento Normativo



SEDE	Sitio					
CÓDIGO	MAGNITUD	INTERVALO DE MEDICIÓN	INCERTIDUMBRE EXPANDIDA DE MEDIDA	INSTRUMENTO A CALIBRAR	INSTRUMENTOS, EQUIPOS PATRONES UTILIZADOS	DOCUMENTO NORMATIVO
DF8	Grandes volúmenes (mayor a 5000 L)	$5 \text{ m}^3 \leq V < 127\,200 \text{ m}^3$ ( 31,45 bbl $\leq V < 700\,063$ bbl )	0,014 % del volumen total del tanque	Tanques cilíndricos verticales	Cinta de medición strapping y de fondo, medidor de espesores, regla, mira, flexómetro, termómetro y estación total	API MPMS 2.2.A Measurement and Calibration of Upright Cylindrical Tanks by the Manual Tank Strapping Method, SECOND EDITION, NOVEMBER 2019  API MPMS 2.2.B Calibration of Upright Cylindrical Tanks Using the Optical Reference Line Method, REAFFIRMED, APRIL 2019  API MPMS 2.2D Calibration of Upright Cylindrical Tanks Using the Internal Electrooptical Distance-ranging Method, REAFFIRMED, NOVEMBER 2020  API MPMS 2.2.G Calibration of Upright Cylindrical Tanks Using the Total Station Reference Line Method, REAFFIRMED, NOVEMBER 2019
DF8	Grandes volúmenes (mayor a 5000 L)	$5 \text{ m}^3 \leq V < 477 \text{ m}^3$ (31,45 bbl $\leq V < 3000$ bbl )	0,013 % del volumen total del tanque	Esferas y esferoides	Cinta de medición strapping y de fondo, medidor de espesores, flexómetro, termómetro.	API STD 2552 Method for Liquid Calibration of Tanks; September 1966; Reaffirmed, May 2014
DF7	Medianos volúmenes (5 L $\leq V < 5000$ L)	$5 \text{ L} \leq V \leq 5000 \text{ L}$ (1,32 gal $\leq V \leq 1320$ gal)	0,013 % del volumen del probador	Tanque probador tipo atmosférico (Recipiente volumétrico)	Tanque probador tipo atmosférico, termómetro, probeta	API MPMS 4.9.2 Determination of the Volume of Displacement and Tank Provers by the Waterdraw Method of Calibration; First Edition; Reaffirmed, July 2015  API MPMS 12.2.4 Calculation of Base Prover Volumes by the Waterdraw Method, FIRST EDITION, REAFFIRMED SEPTEMBER 2014
DF6	Pequeños volúmenes (hasta 5 L)	$0,2 \text{ mL} \leq V < 5 \text{ L}$ (0,000053 gal $\leq V < 1,32$ gal)	0,013 % del volumen del probador	Tanque probador tipo atmosférico (Recipiente volumétrico y escalas)	Tanque probador tipo atmosférico, termómetro, probeta	API MPMS 4.9.2 Determination of the Volume of Displacement and Tank Provers by the Waterdraw Method of Calibration; First Edition; Reaffirmed, July 2015



**ANEXO DE CERTIFICADO**  
 CERTIFICACIÓN MEDICIÓN Y CALIBRACIÓN S.A.S.  
 20-LAC-016  
 ACREDITACIÓN ISO/IEC 17025:2017  
 Alcance de la acreditación aprobado / Documento Normativo



SEDE	Sitio					
CÓDIGO	MAGNITUD	INTERVALO DE MEDICIÓN	INCERTIDUMBRE EXPANDIDA DE MEDIDA	INSTRUMENTO A CALIBRAR	INSTRUMENTOS, EQUIPOS PATRONES UTILIZADOS	DOCUMENTO NORMATIVO
DF9	Probadores de caudal/volumen	$0,019 \text{ m}^3 \leq V < 20,668 \text{ m}^3$ ( $0,119 \text{ bbl} \leq V < 130 \text{ bbl}$ )	0,011 % del volumen del probador	Probador de volumen pequeño, unidireccional y bidireccional	Tanque probador tipo atmosférico, termómetro, manómetro, probeta.	API MPMS 4.9.2 Determination of the Volume of Displacement and Tank Provers by the Waterdraw Method of Calibration; First Edition; Reaffirmed, July 2015  API MPMS 12.2.4 Calculation of Base Prover Volumes by the Waterdraw Method, FIRST EDITION, REAFFIRMED SEPTEMBER 2014
DF7	Medianos volúmenes ( $5 \text{ L} \leq V < 5000 \text{ L}$ )	$159 \text{ L} \leq V < 5000 \text{ L}$ ( $42 \text{ gal} \leq V < 1320 \text{ gal}$ )	0,026 % del volumen del tanque	Recipientes volumétricos de cualquier forma geométrica (fondo de tanques, tanques móviles, autotanque, carrotanques, ferrotanques, frack tank, gauge tank)	Tanque probador tipo atmosférico, termómetro, medidor de flujo, cinta de fondo, manómetro	API STD 2555 Method for liquid calibration of tanks. Reaffirmed 2014
DF8	Grandes volúmenes (mayor a 5000 L)	$5000 \text{ L} \leq V \leq 110\,000 \text{ L}$ ( $1\,320 \text{ gal} \leq V \leq 29\,001 \text{ gal}$ )	0,026 % del volumen del tanque	Recipientes volumétricos de cualquier forma geométrica ( fondo de tanques, tanques móviles, autotanque, carrotanques, ferrotanques, frack tank, gauge tank)	Tanque probador tipo atmosférico, termómetro, medidor de flujo, cinta de fondo, manómetro.	API STD 2555 Method for liquid calibration of tanks. Reaffirmed 2014
DF2	Caudal volumétrico	$3,78 \text{ L/min} \leq Q \leq 5680 \text{ L/min}$ ( $1 \text{ gpm} \leq Q \leq 1500 \text{ gpm}$ )	0,012 % del factor del medidor <sup>1</sup>	Instrumento totalizador de volumen (Medidores de flujo)	Tanque probador tipo atmosférico, termómetro, manómetro	API MPMS 4.8 Operation of Proving Systems, SECOND EDITION, SEPTEMBER 2013  API MPMS 12.2.3 Proving Report First Edition October 1998 Reaffirmed May 2014



**ANEXO DE CERTIFICADO**  
 CERTIFICACIÓN MEDICIÓN Y CALIBRACIÓN S.A.S.  
 20-LAC-016  
 ACREDITACIÓN ISO/IEC 17025:2017  
 Alcance de la acreditación aprobado / Documento Normativo



SEDE	Sitio					
CÓDIGO	MAGNITUD	INTERVALO DE MEDICIÓN	INCERTIDUMBRE EXPANDIDA DE MEDIDA	INSTRUMENTO A CALIBRAR	INSTRUMENTOS, EQUIPOS PATRONES UTILIZADOS	DOCUMENTO NORMATIVO
DF2	Caudal volumétrico	$0,1 \text{ L/min} \leq Q \leq 1,25 \text{ L/min}$	0,30 % del caudal calculado <sup>1</sup>	Caudalímetro y rotámetro	Probeta, termómetro, manómetro	UNE-EN ISO 8316 Mayo 1996 Medida del caudal de líquidos en conductos cerrados, Método por recogida de líquido en un tanque volumétrico
DF2	Caudal volumétrico	$1,25 \text{ L/min} < Q \leq 1880 \text{ L/min}$	0,029 % del caudal calculado <sup>1</sup>	Caudalímetro y rotámetro	Tanque probador tipo atmosférico, termómetro, manómetro	UNE-EN ISO 8316 Mayo 1996 Medida del caudal de líquidos en conductos cerrados, Método por recogida de líquido en un tanque volumétrico
DF2	Caudal volumétrico	$3,78 \text{ L/min} \leq Q \leq 5680 \text{ L/min}$ ( $1 \text{ gpm} \leq Q \leq 1500 \text{ gpm}$ )	0,015 % del volumen del probador <sup>1</sup>	Sistemas de medición	Tanque probador tipo atmosférico, termómetro, manómetro	OIML R120 Edition 2010 (E) Standard capacity measures for testing measuring systems for liquids other than water

**Notas:**

La incertidumbre expandida de la medición reportada se establece como la incertidumbre estándar de medición multiplicada por el factor de cobertura "k=2" con una probabilidad de cobertura aproximadamente del 95%

El valor de "V" en el Intervalo de Medición hace referencia al valor al Volumen del Probador, tanque, tanque probador o recipiente volumétrico a calibrar

*l* : Corresponde a la longitud a calibrar

1, La CMC reportada excluye de sus contribuciones la incertidumbre debida a la repetibilidad del instrumento bajo calibración, la cual puede ser mayor a la evaluada para el sistema y método implementados por el laboratorio.

Q corresponde al caudal medido en el intervalo."



# OIML CERTIFICATE OF CONFORMITY

To Zhejiang Genuine Machine Co., Ltd.

This certificate attests the conformity of the type of the  
Fuel dispenser ZC-11111, ZC-11122, ZC-22222

with the requirements of the Recommendation R117 (1995)  
& R118(1995) of the International Organization of Legal  
Metrology(OIML)

The issuing authority  
*Office of OIML Affairs*  
中国秘书处

*April 15, 2014*

The OIML member

蔺长斌

*April 15, 2014*

Member State  
P.R.China

OIML Certificate No.  
R117/1995-CN1-13.01  
Revision 1

# OIML CERTIFICATE OF CONFORMITY

## Issuing authority

Name: Office of OIML Affairs, General Administration of Quality Supervision, Inspection and Quarantine  
Address: N0.9 Madiandonglu, Haidian District, Beijing, 100088 China

## Applicant

Name: Zhejiang Genuine Machine Co., Ltd.  
Address: Special Industrial Park Puqi Yueqing, Zhejiang, (325609) P.R.China

## Manufacturer of the certified type (if the manufacturer is not the applicant)

Name:

Address:

## Identification of the certified type

Characteristics: Fuel dispenser

Model designation	ZC-11111	ZC-11122	ZC-22222
Accuracy class	0.5		
Maximum flowrate	50 L/min		
Minimum flowrate	5 L/min		
Minimum Measured Quantity	5 L		
Liquid	Gasoline/diesel oil/kerosene		
Maximum unit price (number of digits)	4		
Maximum price to pay (number of digits)	6		
Maximum total volume or price (number of digits)	12		
Voltage	220V(+10% -15%)		
Operating Temperature range	(-25~55)°C		
ZC-11111	1 product, 1 motor, 1 pump, 1 flow meter, 1 nozzle		
ZC-11122	1 product, 1 motor, 1 pump, 2 flow meter, 2 nozzle		
ZC-22222	2 product, 2 motor, 2 pump, 2 flow meter, 2 nozzle		
Comprising of:	<ul style="list-style-type: none"><li>● Two YBB3341E motors</li><li>● Two ZCC11111-0 computers</li><li>● Two JBL50 pumps</li><li>● Two JSJ4B flow meters</li><li>● Two msf-20 solenoid valves</li><li>● Two TD20A nozzles</li><li>● Two ID Ø19 hoses</li><li>● Two B-TY9 pulsers</li></ul>		

The numbers of the associated test reports and the included pages:

2013OM004 42 pages

This certificate attests the conformity of the above-mentioned type(represented by the samples identified in the associated test report) with the requirements of the following Recommendation(s) of the International Organization of Legal Metrology (OIML).

R: R117 & R118  
Edition: 1995 (R117) , 1995(R118)  
For accuracy class (if applicable): 0.5

This certificate relates only to the metrological and technical characteristics of the type of the instrument concerned ,as covered by the relevant OIML International Recommendation(s).

This certificate does not bestow any form of legal international approval. The conformity was established by tests described in the associated test reports. This certificate replaces the previous version and the reason for the revision is adjustment the edition of the relevant International Recommendation.

The issuing authority

Office of OIML Affairs



The CIML member

蒲长城  
April 15, 2014

Important note: Apart from the mention of the certificate's reference number and the name of the OIML Member State in which the certificate was issued, partial quotation of the certificate or of the associated test report is not permitted, though they may be reproduced in full.



# FUEL DISPENSER GUIDE BOOK

---



PRODUCTS PASSED ISO9001 INTERNATIONAL QUALITY  
MANAGEMENT SYSTEM CERTIFICATION

## ATTENTION

1. Please read the guide book carefully before installation and usage.
2. Don't smoke and use the mobile phone in the gas station.
3. Don't solder and use electric tool which may cause spark in the gas station.
4. Before fueling, the engine of vehicles must be stopped.
5. The gas station must bury reliable ground wire according to the standard and the grounding resistance should be  $\leq 4\Omega$ .
6. Repairing and installing must be under power cut condition.
7. Before turning on the switch, please affirm the voltage of power supply system is normal.
8. To avoid overflowing, the operator is not allowed to leave when fueling.
9. Don't fuel into non-conductive polythene container and make sure to avoid causing fire for static when fueling.
10. Unprofessional personnel is forbidden to take part the machine.
11. Install the machine in well-ventilated place. Avoid the machine to be drenched and directly insolated.
12. Stop fueling and cutting the power immediately when any accident occurs suddenly.
13. \* Stand for updated operation.

## TABLE

1. Brief introduction .....	1-2
2. Illustration of product model .....	3
3. Working principle .....	3-4
4. Technical parameters .....	5
5. The structure of the machine .....	6
6. Operation	
(1) The guide of operating keyboard .....	7
(2) Operation	
1) Fueling operation .....	8
2) Operation of setting parameter	
A. To set unit price .....	9
B. To adjust the flow rate of solenoid valve shut-off in advance.....	10
3) Checking up the data	
A. To check up the accumulative amount of injected fuel and sum of sales.....	10
B. To check up the amount of injected fuel &sum of sales each class and clear the data. ....	11
C. To check up the present-time amount of injected fuel and sum of sales or nine times prior to the present-time one .....	12
4) *Change the stop time of motor after the machine doesn't dispense oil.....	12
5) *Change the mode of integer.....	13
6) *Change the position of decimal.....	14
7) *Set the mode of liter carry when fueling as "sale preset" .....	15
7. Failure and resolution .....	16-17

## 1. Brief introduction

ZC series fuel dispenser is developed with modern design and latest science technology. Taking the characteristics of perfect performance, reliable quality and beauty figure, ZC series fuel dispenser is a kind of advanced meter equipment for vehicles.

The machine strictly complies with 《GB/T9081-2008 Fuel dispensers for motor vehicles》 , 《JJG443-2015 Verification regulation of fuel dispensers》 and 《GB22380.1-2012 Explosion protected safety technique of the petrol filling station-Part 1: Explosion protected safety technique requirements for fuel filling dispenser》 .

The machine takes advantage of high accuracy, convenient operation and easy repair, and it also features popular functions, such as fueling by preset value, checking data and total. The data is counted by electronic controller and displayed on the LCD screen, which can be kept in the computer for 7 years. The machine is widely used in gas station for vehicles, suitable for gasoline, diesel oil, kerosene and various light fuel.

The machine is equipped with communication ports, by which pos system can connect 16pcs nozzles of fuel dispensers. By pos system, we can monitor and control more than one fuel dispenser working synchronously. Connected with relative equipments, the computer can print out the filling data each nozzle, carrying out real-time management to stock oil and IC card charge, therefore realizing the gas station modern management.

ZC series fuel dispenser adopts ex-proof structure design, has passed the test of appointed inspection department, achieved the <Ex-proof certificate>, <Meter approval certificate>, <Fuel dispenser manufacturing license>. The machine is safe for operation, which can work under bad environmental condition (extremely cold, hot and moist).

At present, ZC series has models: single nozzle, double nozzles, four nozzles and eight nozzles etc, based on which we developed luxurious type(including high hang, stainless steel side, and various big flux type, there are more than 30 types totally), so it can meet customer's different requirements.

Operation, inner structure and working principle of ZC series fuel dispenser are nearly same, so the guide book mainly introduces model of single nozzle for reference. If any difference, we have detailed explanations and diagrams in the guide book.

## 2. Illustration of product model

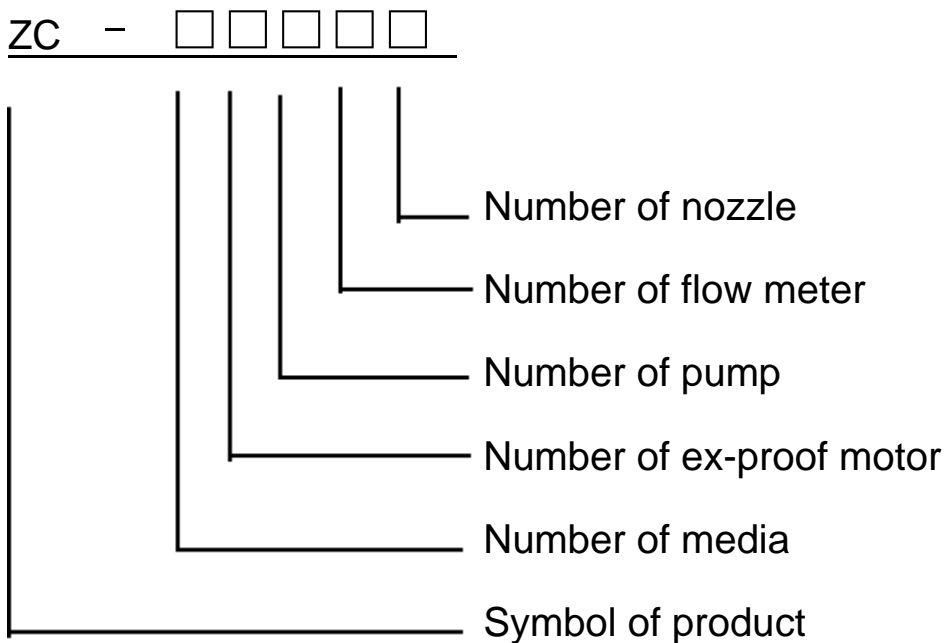

## 3. Working principle

Firstly, motor starts and drives the pump working, then the pump sucks the oil from tank into the pump cavity, where the oil is pressured into the oil-gas separator which is combined in pump, at the same time air is separated from the oil and vented out. Secondly the separated oil without air comes into the flow meter which driving the metric piston moving, and then angle displacement signals corresponding to the accurately-metered oil volume is transmitted, subsequently the pulser converts angle displacement signals into pulse signals which are sent to the mini-computer controller. That records and displays the present-time oil amount (total) or accumulative amount (total). During this course, the metered oil is transported into the vehicles through electromagnetic valve, observation apparatus and nozzle.

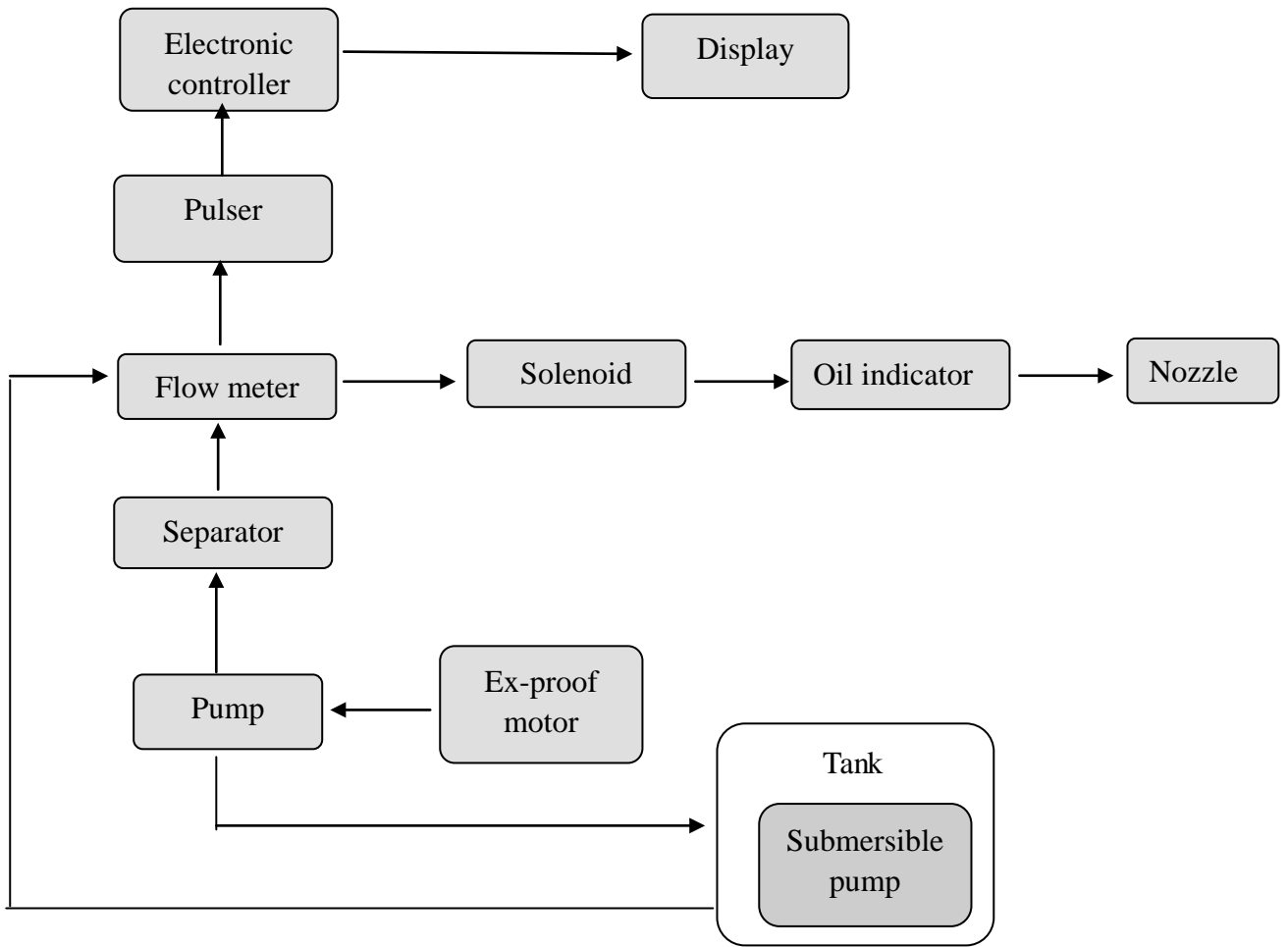

**Diagram 1**

Principle Diagram of ZC series Fuel Dispenser

#### 4. Technical parameters

- (1) Temperature:  $-20^{\circ}\text{C}\sim+55^{\circ}\text{C}$
- (2) Humidity: 30%~90%
- (3) Air pressure: 86~106 kPa
- (4) Max. flow rate: 5~50L/min or 5~90L/min(operational)
- (5) Calculation accuracy:  $\pm 0.30\%$
- (6) Repeating tolerance:  $\leq 0.15\%$
- (7) Inlet pressure:  $\geq 54\text{kPa}$
- (8) Outlet pressure:  $\leq 0.30\text{MPa}$
- (9) Suction Distance: 6m(Vertical), 50m(Horizontal)
- (10) Voltage: 110V/220V/380V(50/60Hz)
- (11) Power: 1HP(0.75KW)
- (12) Noise:  $\leq 80\text{dB(A class)}$
- (13) Unit price range: 0.1~999.99
- (14) Single volume range: 0.01~999999.00
- (15) Accumulative volume range: 0.01~9999999999.99
- (16) Working life:  $\geq 1.5 \times 10^6 \text{ L}$
- (17) Oil pipe: Inner diameter:  $\phi 19\text{mm}$ , outer diameter:  $\phi 30\text{mm}$
- (18) Ex-proof signal: Ex d mb II A T3 Gb

## 5. The structure of the machine

- (1) Electronic controller
- (2) Solenoid valve
- (3) Flow meter
- (4) Oil indicator
- (5) Pump
- (6) Nozzle holder
- (7) Oil pipe
- (8) Flexible pipe
- (9) Plated body
- (10) Keyboard
- (11) Pulser
- (12) Ex-proof junction box
- (13) Ex-proof motor

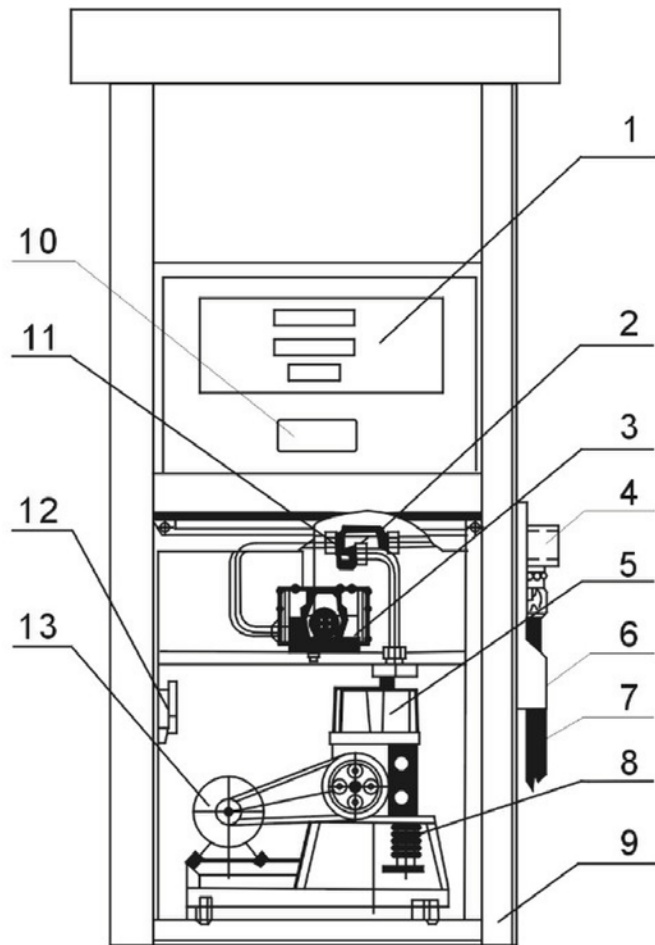

**Diagram 2**

## 6. Operation

### (1) The guide of operating keyboard

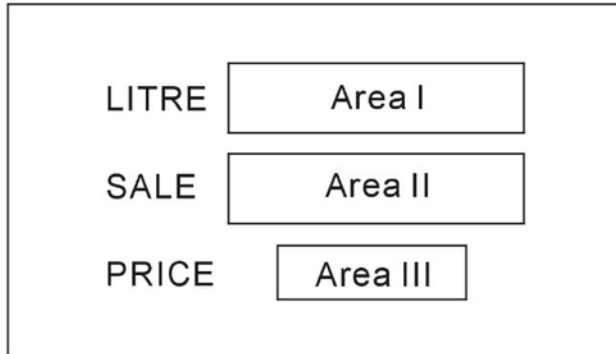

**Diagram 3**

The layout diagram of display windows

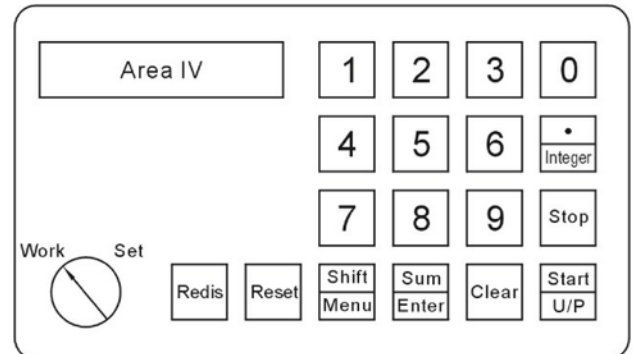

**Diagram 4**

The layout diagram of keyboard for ZC series

Use Keyboard	State	Work	Set
Start/U/P		Start fueling	Set unit price
Stop		Stop machine	Stop machine
Sum/Enter		Check accumulative amount of fuel and sum of sales each class	Confirmation
Shift/Menu		Switch between "L" and "P"	
Redis		Display present-time amount of injected fuel and sum of sales when power cuts suddenly. (Redis=redisplay)	
●/Integer		Radix point or stop fueling by integer sale	
The position of key		Ready to fuel	Set parameters
Keypad: 0~9		Input the data ("0"=stop fueling by integer litre)	
Clear		Clear data	
Reset		Restart machine when errors occur	

## (2) Operation

### 1) Fueling operation

Operation	Method
Fueling randomly	Turn the key to "Work" 1. Press "start/U/P" or take up nozzle under Area IV displaying "L 0" or "p 0". 2. Open the nozzle to start fueling, Area I,II read from "0". 3. Press "Stop" or close & hang up the nozzle to stop fueling, Area I,II display present-time amount of injected fuel and sum of sales.
Fueling as preset data of "Litre"	Turn the key to "Work" 1. Area IV display "L". If "P", press "Shift/Menu" to switch to "L". 2. Input the present data, Area IV displays the same preset data at the same time. 3. Press "Start &U/P" or take up the nozzle, Area I,II display "0", Area IV remains unchangeable. 4. Open the nozzle to start fueling, Area I,II read real-time data and stop fueling when reaching the preset data. 5. Hang up the nozzle, Area I,II display present-time amount of injected fuel and sum of sales.
Fueling as preset data of "Sale"	Area IV should be switched to "P", the other operations are same as above.

### Remark

1. If the preset data of two times are same, we have to input the same preset data again.
2. Stop the machine before reaching the preset data, it displays the present-time amount of injected fuel and sum of sales.
3. When the preset data with decimals, it has to remain 2 decimals, such as 10.5, we need input "1", "0", ".", "5", "0". If only press "1", "0", ".", "5", it can't start fueling.

## 2) Operation of setting parameter

### A. To set unit price

Setting range 0.01~999.99. For example, to input a new price 3.60.

Operation	Display of Area IV	Display of Area I, II, III
1) Turn the key to "set"	Remain unchangeable	Remain unchangeable
2) Press "Start / U/P"	<div style="border: 1px solid black; padding: 2px; display: inline-block;">b            3.00</div> Display the present-time unit price	Remain unchangeable
3) Press "Clear" to clear the present-time unit price	<div style="border: 1px solid black; padding: 2px; display: inline-block;">b            0.00</div> Display as above	Remain unchangeable
4) Input new unit price "360", and then press "Sum/Enter" to confirm	<div style="border: 1px solid black; padding: 2px; display: inline-block;">b            3.60</div> Display as above	<div style="border: 1px solid black; width: 100px; height: 20px; margin-bottom: 5px;"></div> <div style="border: 1px solid black; width: 100px; height: 20px; margin-bottom: 5px;"></div> Display new unit price <div style="border: 1px solid black; padding: 2px; display: inline-block; margin-left: 20px;">3.60</div>
5) Turn the key to "Work" and press "Shift/Menu" to wait for fueling	<div style="border: 1px solid black; padding: 2px; display: inline-block; margin-bottom: 5px;">L            0</div> Or <div style="border: 1px solid black; padding: 2px; display: inline-block; margin-bottom: 5px;">P            0</div> Display as above	<div style="border: 1px solid black; width: 100px; height: 20px; margin-bottom: 5px;"></div> <div style="border: 1px solid black; width: 100px; height: 20px; margin-bottom: 5px;"></div> Display new unit price <div style="border: 1px solid black; padding: 2px; display: inline-block; margin-left: 20px;">3.60</div>

### Remark

1. When inputting new unit price, we should input one integer and two decimals, but do not need to input radix point.

**B. To adjust the flow rate of solenoid valve shut-off in advance.**

Operation	Display of Area IV	Display of Area I, II, III
1) Turn the key to "set"	Remain unchangeable	Remain unchangeable
2) Press "Shift/Menu" firstly and then press "2"	<div style="border: 1px solid black; padding: 2px; display: inline-block;">d            0.10</div> Display as above	Remain unchangeable
3) Input new data. For example, we need 0.20, so we should press "2", and then press "0", finally press "Sum/Enter" to confirm	<div style="border: 1px solid black; padding: 2px; display: inline-block;">d            0.20</div> Display as above	Remain unchangeable
4) Turn the key to "Work" and press "Shift/Menu" to wait for fueling	Or <div style="border: 1px solid black; padding: 2px; display: inline-block;">L            0</div> <div style="border: 1px solid black; padding: 2px; display: inline-block;">P            0</div> Display as above	Remain unchangeable

**3) Checking up the data**

**A. To check up the accumulative amount of injected fuel and sum of sales.**

Operation	Display of Area IV	Display of Area I, II, III
1) Turn the key to "set"	Remain unchangeable	Remain unchangeable
2) Press "Shift/Menu" firstly and then press "1"	Or <div style="border: 1px solid black; padding: 2px; display: inline-block;">L            0</div> <div style="border: 1px solid black; padding: 2px; display: inline-block;">P            0</div> Display as above	Area I displays accumulative amount of injected fuel, Area II displays accumulative sum of sales.

**Remark**

1. If the data is beyond 8 digits, it displays front four digits firstly and then display last 8 digits accordingly.

**B. To check up the amount of injected fuel & sum of sales each class and clear the data.**

Operation	Display of Area IV	Display of Area I, II, III
1) Turn the key to "Work"	Remain unchangeable	Remain unchangeable
2) Press "Sum/Enter"	<div style="border: 1px solid black; padding: 2px; display: inline-block;">C                      0</div> Display as above	<div style="border: 1px solid black; padding: 2px; display: inline-block;">L      1234</div> The amount of injected fuel of one class is 1234567891.2 <div style="border: 1px solid black; padding: 2px; display: inline-block;">567891.23</div> <div style="border: 1px solid black; width: 40px; height: 15px; margin-left: 100px;"></div> 3
3) Press "Sum/Enter" again to display "P"	Remain unchangeable	<div style="border: 1px solid black; padding: 2px; display: inline-block;">P      3703</div> The sum of sales of one class is 3703703673.69 <div style="border: 1px solid black; padding: 2px; display: inline-block;">703673.69</div> <div style="border: 1px solid black; width: 40px; height: 15px; margin-left: 100px;"></div>
4) Press "Sum/Enter" and then turn the key to "set"	<div style="border: 1px solid black; padding: 2px; display: inline-block;">C                      0</div> Display as above	<div style="border: 1px solid black; padding: 2px; display: inline-block;">L      1234</div> Display as above <div style="border: 1px solid black; padding: 2px; display: inline-block;">567891.23</div> <div style="border: 1px solid black; width: 40px; height: 15px; margin-left: 100px;"></div>
5) Press "Clear"	Remain unchangeable	<div style="border: 1px solid black; padding: 2px; display: inline-block;">L      0.00</div> The data is cleared to "0". <div style="border: 1px solid black; width: 100px; height: 20px; margin-left: 100px;"></div> <div style="border: 1px solid black; width: 40px; height: 15px; margin-left: 100px;"></div>
6) Turn the key to "Work" and press "Shift/Menu" to wait for fueling	<div style="border: 1px solid black; padding: 2px; display: inline-block;">L                      0</div> Or <div style="border: 1px solid black; padding: 2px; display: inline-block;">P                      0</div> Display as above	Remain unchangeable

**Remark**

1. It's convenient for the gas station administration to check up the amount of injected fuel and sum of sales each class.
2. For example, if the data is not beyond 8 digits, it displays as follows: when we check up the amount of injected fuel.

L

123456.78

**C. To check up the present-time amount of injected fuel and sum of sales or nine times prior to the present-time one.**

<b>Operation</b>	<b>Display of Area IV</b>	<b>Display of Area I, II, III</b>
1) Turn the key to "Work"	Remain unchangeable	Remain unchangeable
2) Press "Redis"+"0" to display present-time amount of injected fuel and sum of sales	Remain unchangeable	<div style="border: 1px solid black; padding: 2px; width: fit-content; margin: 5px auto;">123.45</div> <div style="border: 1px solid black; padding: 2px; width: fit-content; margin: 5px auto;">370.35</div> <div style="border: 1px solid black; padding: 2px; width: fit-content; margin: 5px auto;">3.00</div>
3) Press "Redis"+"1" to display the first time prior to the present-time one	Remain unchangeable	<div style="border: 1px solid black; padding: 2px; width: fit-content; margin: 5px auto;">234.56</div> <div style="border: 1px solid black; padding: 2px; width: fit-content; margin: 5px auto;">703.68</div> <div style="border: 1px solid black; padding: 2px; width: fit-content; margin: 5px auto;">3.00</div>

**Remark**

1. When power cuts suddenly, the present-time data can read until spare battery uses up, which can last at least 2 hours. Please write down the present-time data and press "Reset" to remove the data on display in order to make sure that we don't use up the spare battery, so it can still work next time.

**4) \*Change the stop time of motor after the machine doesn't dispense oil**

<b>Operation</b>	<b>Display of Area IV</b>	<b>Display of Area I, II, III</b>
1) Turn the key to "Set"	Remain unchangeable	Remain unchangeable
2) Press "Shift/Menu" firstly, and then press "4"	<div style="border: 1px solid black; padding: 5px; width: fit-content; margin: 5px auto;"> <span style="font-size: 2em;">Γ</span>      60         </div> Display as above	Remain unchangeable
3) Press "Clear" firstly, and then enter new time "30" (range:10-99 secs),	<div style="border: 1px solid black; padding: 5px; width: fit-content; margin: 5px auto;"> <span style="font-size: 2em;">Γ</span>      30         </div> Display as above	Remain unchangeable
4) Press "Sum/Enter"	<div style="border: 1px solid black; padding: 5px; width: fit-content; margin: 5px auto;">           L              0         </div> Or <div style="border: 1px solid black; padding: 5px; width: fit-content; margin: 5px auto;">           P              0         </div> Display as above	Remain unchangeable
5) Turn the key to "Work" and press "Shift/Menu" to wait for fueling	<div style="border: 1px solid black; padding: 5px; width: fit-content; margin: 5px auto;">           L              0         </div> Or <div style="border: 1px solid black; padding: 5px; width: fit-content; margin: 5px auto;">           P              0         </div> Display as above	Remain unchangeable

**5) \*Change the mode of integer**

<b>Operation</b>	<b>Display of Area IV</b>	<b>Display of Area I, II, III</b>
1) Turn the key to "Set"	Remain unchangeable	Remain unchangeable
2) Press "Shift/Menu" firstly, and then press "5"	 Display as above	Remain unchangeable
3) Press "Clear" firstly, and then enter "3" (range:1-4),	 Display as above	Remain unchangeable
4) Press "Sum/Enter"	 Or  Display as above	Remain unchangeable
5) Turn the key to "Work" and press "Shift/Menu" to wait for fueling	 Or  Display as above	Remain unchangeable

**Remark**

- A. "1" means the last digit is "zero"
  - B. "2" means the last two digits are "zero"
  - C. "3" means the last three digits are "zero"
  - D. "4" means the last four digits are "zero"
- Default: "2"

### 6) \*Change the position of decimal

Operation	Display of Area IV	Display of Area I, II, III
1) Turn the key to "Set"	Remain unchangeable	Remain unchangeable
2) Press "Shift/Menu" firstly and then press "6"	<div style="border: 1px solid black; padding: 2px; display: inline-block; margin-bottom: 5px;">£.            6</div> Display as above	Remain unchangeable
3) Press "Clear" firstly and then enter "9" (if change display format as "3-2-3",	<div style="border: 1px solid black; padding: 2px; display: inline-block; margin-bottom: 5px;">£.            9</div> Display as above	Remain unchangeable
4) Press "Sum/Enter"	<div style="border: 1px solid black; padding: 2px; display: inline-block; margin-bottom: 5px;">L            0</div> Or <div style="border: 1px solid black; padding: 2px; display: inline-block; margin-bottom: 5px;">P            0</div> Display as above	Remain unchangeable
5) Turn the key to "Work" and press "Shift/Menu" to wait for fueling	<div style="border: 1px solid black; padding: 2px; display: inline-block; margin-bottom: 5px;">L            0</div> Or <div style="border: 1px solid black; padding: 2px; display: inline-block; margin-bottom: 5px;">P            0</div> Display as above	Remain unchangeable

Refer to the following table to select code for required display format:

Code	Format	Sale	Litre	Price
0	0-2-0	0	2	0
1	1-2-0	1	2	0
2	0-2-1	0	2	1
3	1-2-1	1	2	1
4	2-2-1	2	2	1
5	1-2-2	1	2	2
6	2-2-2	2	2	2
7	3-2-2	3	2	2
8	2-2-3	2	2	3
9	3-2-3	3	2	3

Code	Format	Sale	Litre	Price
10	0-3-0	0	3	0
11	1-3-0	1	3	0
12	0-3-1	0	3	1
13	1-3-1	1	3	1
14	2-3-1	2	3	1
15	1-3-2	1	3	2
16	2-3-2	2	3	2
17	3-3-2	3	3	2
18	2-3-3	2	3	3
19	3-3-3	3	3	3

Remark: default 2-2-2 (code 6).

**7) \*Set the mode of liter carry when fueling as “sale preset”**

<b>Operation</b>	<b>Display of Area IV</b>	<b>Display of Area I, II, III</b>
1) Turn the key to “Set”	Remain unchangeable	Remain unchangeable
2) Press “Shift/Menu”, and then press “8”	<div style="border: 1px solid black; padding: 5px; display: inline-block;"> <span style="font-size: 1.2em;">F</span>                      <span style="font-size: 1.2em;">0</span> </div>	Remain unchangeable
3) Press “Clear” firstly, and then press “1”  Default: “0”	<div style="border: 1px solid black; padding: 5px; display: inline-block;"> <span style="font-size: 1.2em;">F</span>                      <span style="font-size: 1.2em;">1</span> </div>	Remain unchangeable
4) Press “Sum/Enter”	<div style="border: 1px solid black; padding: 5px; display: inline-block;"> <span style="font-size: 1.2em;">L</span>                      <span style="font-size: 1.2em;">0</span> </div> Or <div style="border: 1px solid black; padding: 5px; display: inline-block;"> <span style="font-size: 1.2em;">P</span>                      <span style="font-size: 1.2em;">0</span> </div> Display as above	Remain unchangeable
5) Turn the key to “Work” and press “Shift/Menu” to wait for fueling	<div style="border: 1px solid black; padding: 5px; display: inline-block;"> <span style="font-size: 1.2em;">L</span>                      <span style="font-size: 1.2em;">0</span> </div> Or <div style="border: 1px solid black; padding: 5px; display: inline-block;"> <span style="font-size: 1.2em;">P</span>                      <span style="font-size: 1.2em;">0</span> </div> Display as above	Remain unchangeable

**Remark**

“0” means that Liter display with carry mode  
For example, the volume is 7.185L, the final display is 7.19L

“1-9” means Liter display without carry mode  
For example, the volume is 7.185L, the final display is 7.18L

## 7. Failure and solution

Failure	Reason	Solution
No oil when power on	<ol style="list-style-type: none"> <li>1. electrical system fails to open electromagnetic valve</li> <li>2. belt of motor looses</li> <li>3. pump or flow meter fails, or filter is blocked</li> <li>4. pump or low-pressure cavity of oil-gas separator is mixed with air</li> <li>5. inputting oil pipeline system leaks air</li> <li>6. motor cycle backward</li> <li>7. electromagnetic valve fails</li> </ol>	<ol style="list-style-type: none"> <li>1. examine and repair electrical system</li> <li>2. adjust belt of motor</li> <li>3. examine and repair pump, flow meter or clean filter</li> <li>4. examine and repair relevant airproof mat or big floater valve</li> <li>5. examine and repair pipeline system</li> <li>6. alter the connection of two wire of motor randomly</li> <li>7. replace electromagnetic valve</li> </ol>
Output of oil reduces greatly	<ol style="list-style-type: none"> <li>1. same as above-mentioned 2,5</li> <li>2. 2.filter is blocked</li> <li>3. inputting oil pipeline system is blocked or pipe diameter doesn't comply with standard</li> <li>4. nozzle is blocked</li> </ol>	<ol style="list-style-type: none"> <li>1. same as above-mentioned 2,5</li> <li>2. clean filter</li> <li>3. clean or replace pipe</li> <li>4. clean nozzle</li> </ol>
Metering is inaccurate	<ol style="list-style-type: none"> <li>1. joint board of flow meter wars to increase the distance of piston</li> <li>2. inner parts of flow meter wears seriously</li> </ol>	<ol style="list-style-type: none"> <li>1. replace the joint board</li> <li>2. replace flow meter</li> </ol>
Vent-pipe leak oil	<ol style="list-style-type: none"> <li>1. returning-oil floater is worn and works abnormally</li> <li>2. pipeline is mounted too longly</li> <li>3. tank is built too highly</li> </ol>	<ol style="list-style-type: none"> <li>1. examine and repair returning-oil floater</li> <li>2. replace pipeline</li> <li>3. block up vent-hoe</li> </ol>
Oil is output with air bubble	<ol style="list-style-type: none"> <li>1. low-pressure cavity of flow meter is mixed with air</li> <li>2. damping slot or vent-hole of flow meter is blocked</li> <li>3. inputting oil pipe leaks air</li> </ol>	<ol style="list-style-type: none"> <li>1. examine and repair relevant airproof mat or flange</li> <li>2. examine and repair outputting air valve</li> <li>3. examine and repair inputting oil pipe</li> </ol>
Nozzle leaks oil	<ol style="list-style-type: none"> <li>1. mandril of nozzle leaks oil</li> <li>2. spout of nozzle leaks oil</li> </ol>	<ol style="list-style-type: none"> <li>1. screw down back nut or replace air proof loop</li> <li>2. screw down nut of nozzle spout</li> </ol>
No display when power on	<ol style="list-style-type: none"> <li>1. plug-in between display board and mainboard doesn't connect well</li> <li>2. power board cannot output 5V</li> </ol>	<ol style="list-style-type: none"> <li>1. connect the plug-in tightly</li> <li>2. examine and repair power board</li> </ol>
Redisplay is not light enough or invalidated	<ol style="list-style-type: none"> <li>1. battery without power</li> <li>2. the key of redisplay fails</li> </ol>	<ol style="list-style-type: none"> <li>1. replace battery</li> <li>2. replace the key of redisplay</li> </ol>

	3. mainboard fails	3. replace mainboard
Pump start up, and nozzle doesn't fuel, but the display counts	1. outputting oil pipeline of flow meter leaks oil 2. electromagnetic valve leaks air	1. check outputting oil pipeline of flow meter 2. check electromagnetic valve
Motor can't work as normal	1. power supply is not normal 2. wire of motor is connected wrong 3. motor fails 4. relay fails	1. check whether the power supply is normal 2. screw down connection pole 3. replace motor 4. replace relay
Fuel without counting	1. pulser fails 2. mainboard fails	1. replace pulser 2. replace mainboard
Without display or with continuous data when pressing keys	Key-presss or keyboard fails	Replace key-press or keyboard
Fail to record unit price, accumulative liter and so on	Battery fails	Replace battery
No stop when reaching the ration oil or amount	1. replay fails 2. mainboard fails	1. replace replay 2. replace mainboard
The date on display doesn't comply with actual fueled oil	1. axes of pulser looses 2. coupler of photoelectricity fails	1. repair axes 2. replace coupler of photoelectricity

# APPENDIX FUEL DISPENSER GUIDE BOOK

1) Set authorization.....	19
2) Check clock.....	19
3) Lock fuel dispenser.....	20
4) Unlock fuel dispenser.....	20
5) Set back-up time (code: 4200).....	21
6) LED ON/OFF.....	21
7) Set clock (code: 6000).....	22
8) Check fueling record (code: 5000).....	22
9) Change password 1 (Authorization password) (code: 3400).....	23
10) Change password 2 (Fuel dispenser lock password) (code: 3401).....	24
11) Change password 3 (Fuel dispenser unlock password) (code: 3402).....	25
12) Set IP (code:1300).....	26
13) Set Local Area Network (code:1400).....	26
14) Error code and solutions.....	27

## 1) Set authorization

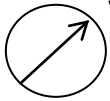
Operation	Display of Area IV	Display of Area I, II, III
<p>Work  Set</p> <p>1) Turn the key to "Set"</p>	<p><input type="text" value="L"/> <input type="text" value="0"/></p> <p>OR</p> <p><input type="text" value="P"/> <input type="text" value="0"/></p> <p>Display as above</p>	Remain unchangeable
<p>2) Press <input type="text" value="Shift"/> <input type="text" value="Menu"/> firstly,</p> <p>and then press <input type="text" value="3"/></p>	<p><input type="text" value="E _ _ _ _"/></p>	Remain unchangeable
<p>3) Input password and press</p> <p><input type="text" value="Sum"/></p> <p><input type="text" value="Enter"/></p> <p>(default password: "0")</p>	<p><input type="text" value="E"/> <input type="text" value="0"/></p>	Remain unchangeable
<p>Remarks:</p> <p>1. When Authorization confirmed, all functions of the controller are allowed to be changed. Otherwise, users can only check data. Display of Area IV shows <input type="text" value="E . 1 1 8"/></p> <p>2. Default password is "0", no need authorization.</p> <p>3. Authorization will be closed after fuel dispenser restart and fill one time</p>		

## 2) Check clock

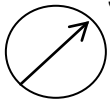
Operation	Display of Area IV	Display of Area I, II, III
<p>Work  Set</p> <p>1) Turn the key to "Set"</p>	<p><input type="text" value="L"/> <input type="text" value="0"/></p> <p>OR</p> <p><input type="text" value="P"/> <input type="text" value="0"/></p> <p>Display as above</p>	Remain unchangeable
<p>2) Press <input type="text" value="Shift"/> <input type="text" value="Menu"/> firstly,</p> <p>and then press <input type="text" value="7"/></p>	<p><input type="text" value="F"/></p>	<p><input type="text" value="YYYY MM DD"/></p> <p><input type="text" value="HH MM SS"/></p> <p><input type="text"/></p>

### 3) Lock fuel dispenser

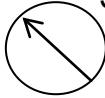
Operation	Display of Area IV	Display of Area I, II, III
<p>Work  Set</p> <p>1) Turn the key to "Work"</p>	<p><input type="text" value="L"/> <input type="text" value="0"/></p> <p>OR</p> <p><input type="text" value="P"/> <input type="text" value="0"/></p> <p>Display as above</p>	Remain unchangeable
<p>2) Press <input type="text" value="Redis"/> + <input type="text" value="Stop"/></p>	<p><input type="text" value="E _ _ _ _"/></p>	Remain unchangeable
<p>3) Input password and press</p> <p><input type="text" value="Sum"/></p> <p><input type="text" value="Enter"/></p> <p>(default password: "1234")</p>	<p><input type="text" value="P R S S"/></p>	Remain unchangeable

### 4) Unlock fuel dispenser

Operation	Display of Area IV	Display of Area I, II, III
<p>Work  Set</p> <p>1) Turn the key to "Work"</p>	<p><input type="text" value="L"/> <input type="text" value="0"/></p> <p>OR</p> <p><input type="text" value="P"/> <input type="text" value="0"/></p> <p>Display as above</p>	Remain unchangeable
<p>2) Press <input type="text" value="Redis"/> + <input type="text" value="Start"/>   <input type="text" value="U/P"/></p>	<p><input type="text" value="E _ _ _ _"/></p>	Remain unchangeable
<p>3) Input password and press</p> <p><input type="text" value="Sum"/></p> <p><input type="text" value="Enter"/></p> <p>(default password: "1234")</p>	<p><input type="text" value="P R S S"/></p>	Remain unchangeable

### 5) Set back-up time (code: 4200)

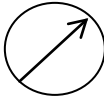
Operation	Display of Area IV	Display of Area I, II, III
<p>Work  Set</p> <p>1) Turn the key to "Set"</p>	<p><input type="text" value="L"/> <input type="text" value="0"/></p> <p>OR</p> <p><input type="text" value="P"/> <input type="text" value="0"/></p> <p>Display as above</p>	Remain unchangeable
<p>2) Press <input type="text" value="Shift"/> <input type="text" value="Menu"/> firstly, and then press <input type="text" value="3"/></p>	<p><input type="text" value="E"/> <input type="text" value="0"/></p>	Remain unchangeable
<p>3) Input code 4200 and then press <input type="text" value="Sum"/> <input type="text" value="Enter"/></p>	<p><input type="text" value="F"/> <input type="text" value="20"/></p>	Remain unchangeable
<p>4) Press and <input type="text" value="Clear"/> input new time (1~9999sec), and then press <input type="text" value="Sum"/> <input type="text" value="Enter"/></p>	<p><input type="text" value="P"/> <input type="text" value="A"/> <input type="text" value="S"/> <input type="text" value="S"/></p>	Remain unchangeable

### 6) LED ON/OFF

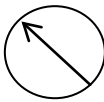
Operation	Display of Area IV	LED situation
<p>Work  Set</p> <p>1) Turn the key to "Work"</p>	<p><input type="text" value="L"/> <input type="text" value="0"/></p> <p>OR</p> <p><input type="text" value="P"/> <input type="text" value="0"/></p> <p>Display as above</p>	OFF
<p>2) Press <input type="text" value="Sum"/> <input type="text" value="Enter"/></p>	<p><input type="text" value="C"/> <input type="text" value="L"/></p> <p>OR</p> <p><input type="text" value="C"/> <input type="text" value="P"/></p> <p>Display as above</p>	ON
<p>3) Press <input type="text" value="Sum"/> <input type="text" value="Enter"/></p>	<p><input type="text" value="C"/> <input type="text" value="L"/></p> <p>OR</p> <p><input type="text" value="C"/> <input type="text" value="P"/></p> <p>Display as above</p>	OFF

### 7) Set clock (code: 6000)

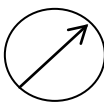
Operation	Display of Area IV	Display of Area I, II, III
<p>Work  Set</p> <p>1) Turn the key to "Set"</p>	<p><input type="text" value="L"/> <input type="text" value="0"/></p> <p>OR</p> <p><input type="text" value="P"/> <input type="text" value="0"/></p> <p>Display as above</p>	Remain unchangeable
<p>2) Press <input type="text" value="Shift"/> <input type="text" value="Menu"/> firstly, and then press <input type="text" value="3"/></p>	<input type="text" value="E"/> <input type="text" value="0"/>	Remain unchangeable
<p>3) Input code 6000 and then press <input type="text" value="Sum"/> <input type="text" value="Enter"/></p>	<input type="text" value="F"/> <input type="text" value="0"/>	Remain unchangeable
<p>4) Input new time and then Press <input type="text" value="Sum"/> <input type="text" value="Enter"/> (Input: YYMMDDHHMM)</p>	<input type="text" value="P"/> <input type="text" value="A"/> <input type="text" value="S"/> <input type="text" value="S"/>	<div style="border: 1px solid black; padding: 5px; display: inline-block;">             YYYY MM DD              HH MM SS  <input style="width: 40px; height: 20px; margin-top: 5px;" type="text"/> </div>

### 8) Check fueling record (code: 5000)

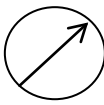
Operation	Display of Area IV	Display of Area I, II, III
<p>Work  Set</p> <p>1) Turn the key to "Set"</p>	<p><input type="text" value="L"/> <input type="text" value="0"/></p> <p>OR</p> <p><input type="text" value="P"/> <input type="text" value="0"/></p> <p>Display as above</p>	Remain unchangeable
<p>2) Press <input type="text" value="Shift"/> <input type="text" value="Menu"/> firstly, and then press <input type="text" value="3"/></p>	<input type="text" value="E"/> <input type="text" value="0"/>	Remain unchangeable
<p>3) Input code 5000 and then press <input type="text" value="Sum"/> <input type="text" value="Enter"/></p>	<input type="text" value="F"/> <input type="text" value="0"/>	Remain unchangeable
<p>4) Input fueling record and then press <input type="text" value="Sum"/> <input type="text" value="Enter"/> (range: 0~1999) (e.g. 1234)</p>	<input type="text" value="F"/> <input type="text" value="1"/> <input type="text" value="2"/> <input type="text" value="3"/> <input type="text" value="4"/>	Show fueling record

## 9) Change password 1 (authorization password) (code: 3400)

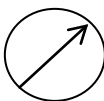
Operation	Display of Area IV	Display of Area I, II, III
<p>Work  Set</p> <p>1) Turn the key to "Set"</p>	<p><input type="text" value="L"/> <input type="text" value="0"/></p> <p>OR</p> <p><input type="text" value="P"/> <input type="text" value="0"/></p> <p>Display as above</p>	<p>Remain unchangeable</p>
<p>2) Press <input type="text" value="Shift"/> <input type="text" value="Menu"/> firstly, and then press <input type="text" value="3"/></p>	<p><input type="text" value="E"/> <input type="text" value="0"/></p>	<p>Remain unchangeable</p>
<p>3) Input code 3400 and then press <input type="text" value="Sum"/> <input type="text" value="Enter"/></p>	<p><input type="text" value="n"/> <input type="text" value="0"/></p>	<p>Remain unchangeable</p>
<p>4) Input password and press <input type="text" value="Sum"/> <input type="text" value="Enter"/> (default password: "0")</p>	<p><input type="text" value="-"/> <input type="text" value="0"/></p>	<p>Remain unchangeable</p>
<p>5) Input new password and press <input type="text" value="Sum"/> <input type="text" value="Enter"/></p>	<p><input type="text" value="="/> <input type="text" value="0"/></p>	<p>Remain unchangeable</p>
<p>6) Re-enter new password and press <input type="text" value="Sum"/> <input type="text" value="Enter"/></p>	<p><input type="text" value="P A S S"/></p>	<p>Remain unchangeable</p>

### 10) Change password 2 (fuel dispenser lock password) (code: 3401)

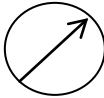
Operation	Display of Area IV	Display of Area I, II, III
<p>Work  Set</p> <p>1) Turn the key to "Set"</p>	<p><input type="text" value="L"/> <input type="text" value="0"/></p> <p>OR</p> <p><input type="text" value="P"/> <input type="text" value="0"/></p> <p>Display as above</p>	<p>Remain unchangeable</p>
<p>2) Press <input type="text" value="Shift"/> <input type="text" value="Menu"/> firstly, and then press <input type="text" value="3"/></p>	<p><input type="text" value="E"/> <input type="text" value="0"/></p>	<p>Remain unchangeable</p>
<p>3) Input code 3401 and then press <input type="text" value="Sum"/> <input type="text" value="Enter"/></p>	<p><input type="text" value="7"/> <input type="text" value="0"/></p>	<p>Remain unchangeable</p>
<p>4) Input password and press <input type="text" value="Sum"/> <input type="text" value="Enter"/> (default password: "1234")</p>	<p><input type="text" value="-"/> <input type="text" value="0"/></p>	<p>Remain unchangeable</p>
<p>5) Input new password and press <input type="text" value="Sum"/> <input type="text" value="Enter"/></p>	<p><input type="text" value="="/> <input type="text" value="0"/></p>	<p>Remain unchangeable</p>
<p>6) Re-enter new password and press <input type="text" value="Sum"/> <input type="text" value="Enter"/></p>	<p><input type="text" value="P A S S"/></p>	<p>Remain unchangeable</p>

### 11) Change password 3 (fuel dispenser unlock password) (code: 3402)

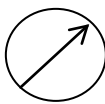
Operation	Display of Area IV	Display of Area I, II, III			
<p>Work  Set</p> <p>1) Turn the key to "Set"</p>	<p>OR</p> <div style="border: 1px solid black; padding: 2px; display: inline-block; margin-bottom: 5px;">L      0</div> <div style="border: 1px solid black; padding: 2px; display: inline-block; margin-bottom: 5px;">P      0</div> Display as above	<p>Remain unchangeable</p>			
<p>2) Press <table border="1" style="display: inline-table; vertical-align: middle;"><tr><td>Shift</td></tr><tr><td>Menu</td></tr></table> firstly, and then press <table border="1" style="display: inline-table; vertical-align: middle;"><tr><td>3</td></tr></table></p>	Shift	Menu	3	<div style="border: 1px solid black; padding: 2px; display: inline-block; margin-bottom: 5px;">E      0</div>	<p>Remain unchangeable</p>
Shift					
Menu					
3					
<p>3) Input code 3402 and then press <table border="1" style="display: inline-table; vertical-align: middle;"><tr><td>Sum</td></tr><tr><td>Enter</td></tr></table></p>	Sum	Enter	<div style="border: 1px solid black; padding: 2px; display: inline-block; margin-bottom: 5px;">n      0</div>	<p>Remain unchangeable</p>	
Sum					
Enter					
<p>4) Input password and press <table border="1" style="display: inline-table; vertical-align: middle;"><tr><td>Sum</td></tr><tr><td>Enter</td></tr></table> (default password: "1234")</p>	Sum	Enter	<div style="border: 1px solid black; padding: 2px; display: inline-block; margin-bottom: 5px;">-      0</div>	<p>Remain unchangeable</p>	
Sum					
Enter					
<p>5) Input new password and press <table border="1" style="display: inline-table; vertical-align: middle;"><tr><td>Sum</td></tr><tr><td>Enter</td></tr></table></p>	Sum	Enter	<div style="border: 1px solid black; padding: 2px; display: inline-block; margin-bottom: 5px;">=      0</div>	<p>Remain unchangeable</p>	
Sum					
Enter					
<p>6) Re-enter new password and press <table border="1" style="display: inline-table; vertical-align: middle;"><tr><td>Sum</td></tr><tr><td>Enter</td></tr></table></p>	Sum	Enter	<div style="border: 1px solid black; padding: 2px; display: inline-block; margin-bottom: 5px;">P A S S</div>	<p>Remain unchangeable</p>	
Sum					
Enter					

## 12) Set IP (code: 1300)

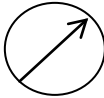
Operation	Display of Area IV	Display of Area I, II, III
<p>Work  Set</p> <p>1) Turn the key to "Set"</p>	<p>OR</p> <p><input type="text" value="L"/> <input type="text" value="0"/></p> <p><input type="text" value="P"/> <input type="text" value="0"/></p> <p>Display as above</p>	Remain unchangeable
<p>2) Press <input type="text" value="Shift"/> <input type="text" value="Menu"/> firstly, and then press <input type="text" value="3"/></p>	<input type="text" value="E"/> <input type="text" value="0"/>	Remain unchangeable
<p>3) Input code 1300 and then press <input type="text" value="Sum"/> <input type="text" value="Enter"/></p>	<input type="text" value="F"/> <input type="text" value="0"/>	Remain unchangeable
<p>4) Input IP address (range 1~99)</p>	<input type="text" value="F"/> <input type="text" value="1"/>	Remain unchangeable
<p>5) Press <input type="text" value="Sum"/> <input type="text" value="Enter"/></p>	<input type="text" value="P"/> <input type="text" value="R"/> <input type="text" value="S"/> <input type="text" value="S"/>	Remain unchangeable

## 13) Set Local Area Network (code: 1400)

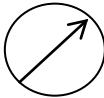
Operation	Display of Area IV	Display of Area I, II, III
<p>Work  Set</p> <p>1) Turn the key to "Set"</p>	<p>OR</p> <p><input type="text" value="L"/> <input type="text" value="0"/></p> <p><input type="text" value="P"/> <input type="text" value="0"/></p> <p>Display as above</p>	Remain unchangeable
<p>2) Press <input type="text" value="Shift"/> <input type="text" value="Menu"/> firstly, and then press <input type="text" value="3"/></p>	<input type="text" value="E"/> <input type="text" value="0"/>	Remain unchangeable
<p>3) Input code 1400 and then press <input type="text" value="Sum"/> <input type="text" value="Enter"/></p>	<input type="text" value="F"/> <input type="text" value="0"/>	Remain unchangeable
<p>4) Input number to set LAN status: <u>0: offline</u> <u>1: online management</u> <u>2: online monitor</u> <u>3: hosting</u></p>	<input type="text" value="F"/> <input type="text" value="1"/>	Remain unchangeable
<p>5) Press <input type="text" value="Sum"/> <input type="text" value="Enter"/></p>	<input type="text" value="P"/> <input type="text" value="R"/> <input type="text" value="S"/> <input type="text" value="S"/>	Remain unchangeable

## 14) Error code and solutions:

Error Code	Failures	Solutions
E. 3	Pulser failure	Examine the cable or replace a new pulser
E. 5	Fuel dispenser stops while no oil out	Automatically recover, set the stop time within the range
E.13	Preset value less than 0.1L	Input the preset value more than 0.1L
E. 15	Totalizer failure	Examine the cable or replace a new totalizer
E. 54	Filing data beyond 2000 pieces	1.Make the pos receive filling data from pump 2.Set pump offline and cancel IP address
E. 55	Fuel dispenser Lock	Unlock fuel dispenser
E. 56	Time-lock function start	Unlock time-lock function Or consult supplier
E. 100	fuel dispenser under filling	Set functions while fuel dispenser is not fueling
E. 110	Wrong password	Input correct password
E. 111	Wrong re-enter password	Input correct password
E. 112	Wrong time setting	Input correct time
E. 113	Data out of setting range	Input correct data
E. 114	No available code	Input correct code
E. 115	Wrong authorization password	Input correct password
E. 116	repeatable operation	None
E. 117	under time-lock function, unlock is not allowed	None
E. 118	Authorization closed.	Set authorization.

Remark:

When input wrong password & data for E.110-118, system back to interface for inputting password & data again.

FP23000486.

		<b>Declaración de Importación</b>		Privada		500																																																								
1. Año <b>2023</b> Espacio reservado para la DIAN (Antes de diligenciar este formulario lea cuidadosamente las instrucciones)				4. Número de formulario <b>352023000313159-8</b>																																																										
5. Número de identificación Tributaria (NIT) <b>830006334</b>		6. CV. <b>3</b>	11. Apellidos y nombres o Razón Social <b>INSEPET S.A.S.</b>		15. Teléfono <b>4222525</b>	12. Cod. Admón. <b>35</b>	16. Cod. Dpto. <b>11</b>	17. Cod. Ciudad Municipio <b>001</b>																																																						
24. Número de identificación Tributaria (NIT) <b>890404619</b>		25. DV. <b>2</b>	26. Razón social del declarante autorizado <b>AGENCIA DE ADUANAS ASERCOL S.A NIVEL 1</b>		27. Tipo usuario <b>26</b>	28. Cod. usuario <b>0073</b>																																																								
28. Número documento de identificación <b>66734209</b>		30. Apellidos y nombres <b>PASTRANA GUTIERREZ MARTHA CECILIA</b>																																																												
31. Clase Importador <b>02</b>	32. Tipo declaración <b>Inicial</b>	33. Cod. <b>1</b>	34. No. Formulario Anterior <b>XXXXXXXXXXXXXX</b>	35. Año - Mes - Día <b>XXXX - XX - XX</b>	36. Cod. Admón. <b>XX</b>	37. Declaración de Exportación <b>No. XXXXXXXXXXXXXXXX</b>	38. Año - Mes - Día <b>XXXX - XX - XX</b>	39. Cod. Admón. <b>XX</b>																																																						
40. Cod. Lugar ingreso de las mercancías <b>BUN</b>	41. Cod. Depósito <b>25578</b>	42. Manifiesto de carga <b>No. 116675013535786</b>		43. Año - Mes - Día <b>2023 - 07 - 03</b>	44. Documento de transporte <b>No. EGLV143353748804</b>		45. Año - Mes - Día <b>2023 - 06 - 01</b>																																																							
46. Nombre exportador o proveedor en el exterior <b>ZHEJIANG GENUINE MACHINE CO., LTD.</b>				47. Ciudad <b>ZHEJIANG</b>		48. Cod. País Exportador <b>215</b>																																																								
49. Dirección exportador o proveedor en el exterior <b>SPECIAL INDUSTRIAL PARK PUQI YUEQINS ZHEJIANG 3256</b>				50. E-mail <b>86 139 6877 6660</b>																																																										
51. No. de factura <b>ZC-22091</b>	52. Año - Mes - Día <b>2023 - 05 - 17</b>	53. Cod. país procedencia <b>215</b>	54. Cod. Modo Transporte <b>1</b>	55. Código de Bandera <b>434</b>	56. Cod. Destino final <b>0</b>	57. Empresa transportadora <b>NAVEMAR SAS</b>	58. Tasa de cambio \$ cvs. <b>4,195.93</b>																																																							
59. Subpartida arancelaria <b>S 8413110000</b>	60. Cod. Complementario <b>XX</b>	61. Cod. Suplementario <b>XX</b>	62. Cod. Modalidad <b>C100</b>	63. No. cuotas o meses <b>XX</b>	64. Valor cuota USD <b>XXXX</b>	65. Periodicidad del pago de la cuota <b>XX</b>	66. Cod. país de origen <b>215</b>	67. Cod. Acuerdo <b>XXX</b>																																																						
68. Forma de pago de la importación <b>08</b>	69. Tipo de importación <b>01</b>	70. Cod. país de origen <b>215</b>	71. Peso bruto kgs. <b>15,130.05</b>	72. Peso neto kgs. <b>14,128.34</b>	73. Código de embalaje <b>PK</b>	74. No. bultos <b>58</b>	75. Subpartidas <b>8</b>	76. Cod. unidad comercial <b>U</b>	77. Cantidad dms. <b>52.00</b>																																																					
78. Valor FOB USD <b>148,918.16</b>	79. Valor fletes USD <b>5,771.73</b>	<table border="1"> <thead> <tr> <th>Concepto</th> <th>%</th> <th>Base</th> <th>Total Liquidado (\$)</th> <th>Total a pagar con esta declaración (\$)</th> <th>Total Liquidado (USD)</th> </tr> </thead> <tbody> <tr> <td>Arancel</td> <td>0.00</td> <td>650,196,320</td> <td>0</td> <td>0</td> <td>0</td> </tr> <tr> <td>I.V.A.</td> <td>19.00</td> <td>650,196,320</td> <td>123,537,000</td> <td>123,537,000</td> <td>0</td> </tr> <tr> <td>Salvaguardia</td> <td>0.00</td> <td>0</td> <td>0</td> <td>0</td> <td>0</td> </tr> <tr> <td>Derechos Compensatorios</td> <td>0.00</td> <td>0</td> <td>0</td> <td>0</td> <td>0</td> </tr> <tr> <td>Derechos Antidumping</td> <td>0.00</td> <td>0</td> <td>0</td> <td>0</td> <td>0</td> </tr> <tr> <td>Sanción</td> <td>0</td> <td>0</td> <td>0</td> <td>0</td> <td>0</td> </tr> <tr> <td>Rescata</td> <td>0</td> <td>0</td> <td>0</td> <td>0</td> <td>0</td> </tr> <tr> <td><b>Total</b></td> <td></td> <td></td> <td><b>123,537,000</b></td> <td></td> <td><b>0</b></td> </tr> </tbody> </table>							Concepto	%	Base	Total Liquidado (\$)	Total a pagar con esta declaración (\$)	Total Liquidado (USD)	Arancel	0.00	650,196,320	0	0	0	I.V.A.	19.00	650,196,320	123,537,000	123,537,000	0	Salvaguardia	0.00	0	0	0	0	Derechos Compensatorios	0.00	0	0	0	0	Derechos Antidumping	0.00	0	0	0	0	Sanción	0	0	0	0	0	Rescata	0	0	0	0	0	<b>Total</b>			<b>123,537,000</b>		<b>0</b>
Concepto	%	Base	Total Liquidado (\$)	Total a pagar con esta declaración (\$)	Total Liquidado (USD)																																																									
Arancel	0.00	650,196,320	0	0	0																																																									
I.V.A.	19.00	650,196,320	123,537,000	123,537,000	0																																																									
Salvaguardia	0.00	0	0	0	0																																																									
Derechos Compensatorios	0.00	0	0	0	0																																																									
Derechos Antidumping	0.00	0	0	0	0																																																									
Sanción	0	0	0	0	0																																																									
Rescata	0	0	0	0	0																																																									
<b>Total</b>			<b>123,537,000</b>		<b>0</b>																																																									
80. Valor Seguros USD <b>77.35</b>	81. Valor Otros Gastos USD <b>191.57</b>	82. Sumatoria de fletes, seguros y otros gastos USD <b>6,040.65</b>																																																												
84. Valor aduana USD <b>154,958.81</b>	85. Código registro o licencia <b>R</b>	86. Número <b>60034971</b>	87. Cod. oficina <b>3</b>					88. Año <b>2023</b>	89. Programa No. <b>XXXXXXXXXX</b>	90. Cod Interno del Producto <b>0</b>																																																				
91. Descripción de las mercancías (No incluya la descripción de las mercancías a importar con el sellado en el stampo de aduanas en la subpartida arancelaria - Incluya marcas, señas y otros) (Si el campo es insuficiente, continúe al respaldo de este formulario) <b>DO 235417455 DECLARACION 1 DE 9; FACTURA(S) / FECHA(S): ZC-22091 DE 17/05/2023//18 PIEZAS PRODUCTO: DISPENSADOR - MEDIDOR DE COMBUSTIBLE FUEL DISPENSER, CON SUS RESPECTIVOS ACCESORIOS PARA SU NORMAL FUNCIONAMIENTO, USO O DESTINO: DISPENSADOR ELECTRONICO DE COMBUSTIBLE GASOLINA Y DIESEL EN ESTACIONES DE SERVICIO, TIPO DE BOMBA: SIN BOMBA, DISPOSITIVO MEDIDOR: VOLUMETRICO, LIQUIDO A BOMBLEAR: COMBUSTIBLE-GASOLINA, TIPO DE MOTOR: SIN MOTOR, POTENCIA DEL MOTOR: NO APLICA, MODELO: ZC-22244 , REFERENCIA: NO TIENE, MARCA: ZCHENG (ZHENJIANG), SERIAL: 230926, 230923, 230920, 230922, 230917, 230925, 230914, 230910, 230921, 230916, 230911, 230915, 230912, 230919, 230913, 230918, 230924, 230909. AÑO DE FABRICACION FEBRERO/2023, CERTIFICADO NO. R117/1995(continúa al respaldo)</b>																																																														
127. Valor pagos anteriores: <b>0</b>			128. Recibo oficial de pago anterior No.: <b>XXXXXXXXXXXXXXXXXX</b>			129. Fecha: <b>XXXX XX XX</b>																																																								
130. Espacio reservado DIAN - Aduana aduanera Estado de levanta: Levanta automático No hay declaración posterior			131. Espacio reservado uso exclusivo Ministerio de Relaciones Exteriores			132. No. Aceptación declaración <b>352023000313159</b> 133. Fecha: <b>2023 07 15</b>																																																								
134. Levante No. <b>352023000281639</b>		135. Fecha <b>2023 - 07 - 15</b>	Firma funcionario responsable			136. Nombre 137. C.C. No.																																																								
Firma declarante			997. Espacio exclusivo para el sello de la entidad recaudadora (Fecha efectiva de la transacción)  Coloque el timbre de la máquina registradora al dorso de este formulario			980. Pago Total \$  996. Espacio para autoadhesivo de la entidad (Número del adhesivo) <b>BANCOLOMBIA S.A.</b> <b>Autoadhesivo 07500263052397</b> <b>Fecha presentación 2023-07-15 10:26:00</b> <b>Valor pagado \$123,537,000</b>																																																								

20231602764135

Fecha de Impresión: 2023-07-15 11:01:24

OC. 154

