

	DECLARACIÓN DE CONFORMIDAD DE SURTIDORES, DISPENSADORES Y/O MEDIDORES DE COMBUSTIBLE LÍQUIDOS	CÓDIGO: CAL-FOR-018
		VERSIÓN: 01
		FECHA: 02/08/2017

DECLARACIÓN : INSEPET-061-2023

EMPRESA: INSEPET S.A.S

NIT: 830006334-3

DIRECCION: CRA 90 N.17B-81 BG 20

TEL: 4222525

La presente declaración tiene por objeto demostrar que el surtidor/dispensador de combustible líquido es conforme con el modelo , PRIME PHR 1221-D-AV marca GILBARCO. Los seriales de los equipos a los cuales se les realizo el ensayo son:

MODELO	SERIALES DE FABRICA	SERIALES ASIGNADOS SEGÚN RESOLUCIÓN 77507 DE 2016	SERIALES DE LA UNIDADES DE MEDIDA VERIFICADAS
PRIME PHR 1221D-AV	13730623	(414)7709068629958 (21)13730623	002033558
			002033360
			002033564
			002033566

Los siguientes seriales son cubiertos por la declaración de conformidad según la orden de compra OC23000201 de fecha 30/03/23, así:

PRIME PHR 1221-D-AV	13720623	(414)7709068629958(21)13720623
PRIME PHR 1221-D-AV	13710623	(414)7709068629958(21)13710623

Los anteriores seriales hacen parte integral de esta declaración, y cumplen satisfactoriamente con las pruebas metrológicas establecidas en la resolución 77507 de 2016 reglamento técnico metrológico aplicable a surtidores, dispensadores y/o medidores de combustible líquido.

Como soporte a esta declaración de conformidad, se adjunta a la misma:

	DECLARACIÓN DE CONFORMIDAD DE SURTIDORES, DISPENSADORES Y/O MEDIDORES DE COMBUSTIBLE LÍQUIDOS	CÓDIGO: CAL-FOR-018
		VERSIÓN: 01
		FECHA: 02/08/2017

Informe de ensayos No:

Q23-0430

Q23-0431

Fecha de emisión de Informe:

13 de Agosto del 2023

Emitido por el laboratorio :

CMC E INGENIERIA SAS

NIT:

901.340.578-1

Certificado de acreditación:

20-LAC-016

Fecha de vigencia de la acreditación:

2024-07-28

Anexos al certificado:

- Informe emitido por laboratorio
- Certificado de conformidad de fabrica
- Copia declaración de importación.
- Certificación de acreditación del laboratorio

ATT..

Juan Carlos Gomez Zapata

Líder de Areas operativas y Logística



CERTIFICACIÓN MEDICIÓN Y CALIBRACIÓN SAS

Laboratorio de calibración Calle 128 # 93D - 39
Telefono: 312 492 4398, Bogotá D.C. - Colombia

Certificado de calibración

Descripción	Sistema de medición	Número	Q23-0430
Tipo de equipo	Dispensador de combustible	Localización	Instalaciones Insepet
Fabricante	Gilbarco Veeder Root	Dirección	Carrera 90 # 17B-75 Bodega 21
Modelo	PHR-1221-D-AV - Unidad: T19976-V10	Municipio	Bogotá D.C.
Fecha de recepción	2023-08-03	N° de identificación	13740623 - Unidad: 002033558-002033360
Fecha de calibración	2023-08-03		
Fecha de emisión	2023-08-13	Intervalo de medición	(2,6 - 18) gpm (10 - 68) L/min
Información de contacto	(+57 1) 422 2525	Diámetro	1 in
Nombre de contacto	Grupo Empresarial Insepet	Cliente	Grupo Empresarial Insepet
Método de calibración	La calibración del surtidor de combustible se realizó por el método de comparación Documento normativo OIML R120 Edition 2010 (E).		

Este certificado de calibración no puede ser reproducido parcialmente, sin la autorización escrita del laboratorio que lo emite, puede ser reproducido en su totalidad con la autorización del laboratorio que lo emite. Los certificados de calibración sin firma no son validos.

El propietario del sistema es responsable de la inspección y calibración a frecuencias de calibración apropiadas.

Se utiliza un espacio para separación en unidades de mil y coma para separación de unidades decimales. N.D. corresponde a la abreviación de No Disponible y N.A. corresponde a la abreviación de No Aplica.

La conversión se realiza basado en la guía de uso del sistema internacional de unidades (SI) - NIST SP-811

Los resultados de este certificado solo está relacionado con el objeto calibrado, y válidos únicamente para el estado del equipo en el momento de la prueba. La calibración se realiza en las instalaciones del cliente.

Resultados de la calibración

Rata de Flujo		Vol. Probador - in ³	Vol. medidor - in ³	Error - %	Error - in ³	Error - ml	Incertidumbre	k
16,50 gpm	62,46 L/min	11536,512	11550,000	0,12 %	13,49	221,03	0,02 %	2
10,50 gpm	39,75 L/min	1154,386	1155,000	0,05 %	0,61	10,06	0,05 %	2
6,50 gpm	24,61 L/min	1154,476	1155,000	0,05 %	0,52	8,59	0,05 %	2
4,50 gpm	17,03 L/min	1154,235	1155,000	0,07 %	0,76	12,53	0,05 %	2
3,50 gpm	13,25 L/min	1154,303	1155,000	0,06 %	0,70	11,42	0,04 %	2
2,00 gpm	7,57 L/min	1154,451	1155,000	0,05 %	0,55	9,00	0,04 %	2
Cantidad de medida mínima								
2,00 gpm	7,57 L/min	1154,53	1155,00	0,04 %	0,47	7,71	0,04 %	2

Incertidumbre relativa del volumen en el tanque probador.

Nota: La incertidumbre expandida de la medición reportada se establece como la incertidumbre estándar de medición multiplicada por el factor de cobertura "k" y la probabilidad de cobertura, la cual debe ser aproximada al 95% y no menor a este valor.

Información suministrada por el cliente

Producto ACPM API 35,0

El laboratorio no se hace responsable de la información suministrada por el cliente y que pueda afectar la validez de los resultados.



CERTIFICACIÓN MEDICIÓN Y CALIBRACIÓN SAS

Laboratorio de calibración Calle 128 # 93D - 39
Telefono: 312 492 4398, Bogotá D.C. - Colombia

N° de identificación 13740623 - Unidad: 002033558-002033360 Número Q23-0430

Condiciones ambientales La temperatura ambiente promedio fue de 19,7 °C.

Trazabilidad de la medición

El laboratorio asegura la trazabilidad de las mediciones y de sus patrones al Sistema Internacional de unidades SI, por medio de la calibración de sus equipos a intervalos definidos, con laboratorios acreditados bajo la norma ISO 17025.

Patrón	Identificación	No Certificado	Fecha	Trazabilidad
Termómetro	EQ-0063	T-37-4732-39786	2022-11-21	ATE
Tanque probador	EQ-0034	MCG-20-265	2020-12-12	Cg grupo empresarial
Tanque probador	EQ-0014	5916	2022-05-19	INM

Calibró: Miguel David Méndez

Autoriza: Milton René Solano

Fin del certificado



CERTIFICACIÓN MEDICIÓN Y CALIBRACIÓN SAS

Laboratorio de calibración Calle 128 # 93D - 39
Telefono: 312 492 4398, Bogotá D.C. - Colombia

Certificado de calibración

Descripción	Sistema de medición	Número	Q23-0431
Tipo de equipo	Dispensador de combustible	Localización	Instalaciones Insepet
Fabricante	Gilbarco Veeder Root	Dirección	Carrera 90 # 17B-75 Bodega 21
Modelo	PHR-1221-D-AV - Unidad: T19976-V10	Municipio	Bogotá D.C.
Fecha de recepción	2023-08-03	N° de identificación	13740623 - Unidad: 002033564-002033566
Fecha de calibración	2023-08-03		
Fecha de emisión	2023-08-13	Intervalo de medición	(2,6 - 18) gpm (10 - 68) L/min
Información de contacto	(+57 1) 422 2525	Diámetro	1 in
Nombre de contacto	Grupo Empresarial Insepet	Cliente	Grupo Empresarial Insepet
Método de calibración	La calibración del surtidor de combustible se realizó por el método de comparación Documento normativo OIML R120 Edition 2010 (E).		

Este certificado de calibración no puede ser reproducido parcialmente, sin la autorización escrita del laboratorio que lo emite, puede ser reproducido en su totalidad con la autorización del laboratorio que lo emite. Los certificados de calibración sin firma no son validos.

El propietario del sistema es responsable de la inspección y calibración a frecuencias de calibración apropiadas.

Se utiliza un espacio para separación en unidades de mil y coma para separación de unidades decimales. N.D. corresponde a la abreviación de No Disponible y N.A. corresponde a la abreviación de No Aplica.

La conversión se realiza basado en la guía de uso del sistema internacional de unidades (SI) - NIST SP-811

Los resultados de este certificado solo está relacionado con el objeto calibrado, y válidos únicamente para el estado del equipo en el momento de la prueba. La calibración se realiza en las instalaciones del cliente.

Resultados de la calibración

Rata de Flujo		Vol. Probador - in ³	Vol. medidor - in ³	Error - %	Error - in ³	Error - ml	Incertidumbre	k
16,50 gpm	62,46 L/min	11548,607	11550,000	0,01 %	1,39	22,82	0,02 %	2
10,50 gpm	39,75 L/min	1153,506	1155,000	0,13 %	1,49	24,49	0,04 %	2
6,50 gpm	24,61 L/min	1153,654	1155,000	0,12 %	1,35	22,06	0,04 %	2
4,50 gpm	17,03 L/min	1153,913	1155,000	0,09 %	1,09	17,82	0,04 %	2
3,50 gpm	13,25 L/min	1154,167	1155,000	0,07 %	0,83	13,64	0,04 %	2
2,00 gpm	7,57 L/min	1154,968	1155,000	0,00 %	0,03	0,52	0,04 %	2
Cantidad de medida mínima								
2,00 gpm	7,57 L/min	1154,92	1155,00	0,01 %	0,08	1,38	0,04 %	2

Incertidumbre relativa del volumen en el tanque probador.

Nota: La incertidumbre expandida de la medición reportada se establece como la incertidumbre estándar de medición multiplicada por el factor de cobertura "k" y la probabilidad de cobertura, la cual debe ser aproximada al 95% y no menor a este valor.

Información suministrada por el cliente

Producto ACPM API 35,0

El laboratorio no se hace responsable de la información suministrada por el cliente y que pueda afectar la validez de los resultados.



CERTIFICACIÓN MEDICIÓN Y CALIBRACIÓN SAS

Laboratorio de calibración Calle 128 # 93D - 39
Telefono: 312 492 4398, Bogotá D.C. - Colombia

N° de identificación 13740623 - Unidad: 002033564-002033566 Número Q23-0431

Condiciones ambientales La temperatura ambiente promedio fue de 19,7 °C.

Trazabilidad de la medición

El laboratorio asegura la trazabilidad de las mediciones y de sus patrones al Sistema Internacional de unidades SI, por medio de la calibración de sus equipos a intervalos definidos, con laboratorios acreditados bajo la norma ISO 17025.

Patrón	Identificación	No Certificado	Fecha	Trazabilidad
Termómetro	EQ-0063	T-37-4732-39786	2022-11-21	ATE
Tanque probador	EQ-0034	MCG-20-265	2020-12-12	Cg grupo empresarial
Tanque probador	EQ-0014	5916	2022-05-19	INM

Calibró: Miguel David Méndez

Autoriza: Milton René Solano

Fin del certificado



EL ORGANISMO NACIONAL DE ACREDITACIÓN DE COLOMBIA
acredita a:

CERTIFICACIÓN MEDICIÓN Y CALIBRACIÓN S.A.S.

NIT: 901.340.578-1

Carrera 89 # 139 - 43 Bogotá D.C., Cundinamarca, Colombia.

La evaluación y acreditación de este organismo de evaluación de la conformidad, se han realizado con respecto a los requisitos especificados en la norma internacional:

ISO/IEC 17025:2017

Esta Acreditación es aplicable al alcance establecido en el anexo

20-LAC-016

*Esta Acreditación está sujeta a que el organismo de evaluación de la conformidad se mantenga conforme con los requisitos especificados, lo cual será evaluado por ONAC.
La vigencia de este certificado se puede verificar en www.onac.org.co*

Certificado de Acreditación

20-LAC-016

Fecha Publicación del Otorgamiento:

2021-07-29

Fecha de Publicación Última Actualización:

Fecha de Renovación:

Fecha de Vencimiento:

2024-07-28

Director Ejecutivo

Página 1 de 6





ANEXO DE CERTIFICADO
 CERTIFICACIÓN MEDICIÓN Y CALIBRACIÓN S.A.S.
 20-LAC-016
 ACREDITACIÓN ISO/IEC 17025:2017
 Alcance de la acreditación aprobado / Documento Normativo



SEDE	Calle 128 No. 93D-39, Bogotá D.C., Colombia					
CÓDIGO	MAGNITUD	INTERVALO DE MEDICIÓN	INCERTIDUMBRE EXPANDIDA DE MEDIDA	INSTRUMENTO A CALIBRAR	INSTRUMENTOS, EQUIPOS PATRONES UTILIZADOS	DOCUMENTO NORMATIVO
DC3	Longitud	$0 \text{ m} \leq l < 50 \text{ m}$	0,48 mm	Cinta métrica	Cinta patrón, regla rígida	NIST.IR.8028 Calibration length SOP No.12 (2014 Ed)

SEDE	Sitio					
CÓDIGO	MAGNITUD	INTERVALO DE MEDICIÓN	INCERTIDUMBRE EXPANDIDA DE MEDIDA	INSTRUMENTO A CALIBRAR	INSTRUMENTOS, EQUIPOS PATRONES UTILIZADOS	DOCUMENTO NORMATIVO
DC3	Longitud	$0 \text{ m} \leq l < 50 \text{ m}$	0,48 mm	Cinta métrica	Cinta patrón, regla rígida	NIST.IR.8028 Calibration length SOP No.12 (2014 Ed)
DF7	Medianos volúmenes ($5 \text{ L} \leq V < 5000 \text{ L}$)	$0,318 \text{ m}^3 \leq V < 5 \text{ m}^3$ ($2 \text{ bbl} \leq V \leq 31,45 \text{ bbl}$)	0,021 % del volumen total del tanque	Tanques cilíndricos horizontales	Cinta de medición strapping y de fondo, medidor de espesores, flexómetro, termómetro y estación total	ANSI/API MPMS CHAPTER 2.2E Petroleum and Liquid Petroleum Products—Calibration of Horizontal Cylindrical Tanks Part 1: Manual Methods. Reaffirmed, August 2014
DF8	Grandes volúmenes (mayor a 5000 L)	$5 \text{ m}^3 \leq V \leq 397 \text{ m}^3$ ($31,45 \text{ bbl} \leq V \leq 2500 \text{ bbl}$)	0,021 % del volumen total del tanque	Tanques cilíndricos horizontales	Cinta de medición strapping y de fondo, medidor de espesores, flexómetro, termómetro y estación total	ANSI/API MPMS CHAPTER 2.2E Petroleum and Liquid Petroleum Products—Calibration of Horizontal Cylindrical Tanks Part 1: Manual Methods. Reaffirmed, August 2014



ANEXO DE CERTIFICADO
 CERTIFICACIÓN MEDICIÓN Y CALIBRACIÓN S.A.S.
 20-LAC-016
 ACREDITACIÓN ISO/IEC 17025:2017
 Alcance de la acreditación aprobado / Documento Normativo



SEDE	Sitio					
CÓDIGO	MAGNITUD	INTERVALO DE MEDICIÓN	INCERTIDUMBRE EXPANDIDA DE MEDIDA	INSTRUMENTO A CALIBRAR	INSTRUMENTOS, EQUIPOS PATRONES UTILIZADOS	DOCUMENTO NORMATIVO
DF7	Medianos volúmenes (5 L ≤ V < 5000 L)	1 m ³ ≤ V < 5 m ³ (6,29 bbl ≤ V < 31,45 bbl)	0,014 % del volumen total del tanque	Tanques cilíndricos verticales	Cinta de medición strapping y de fondo, medidor de espesores, regla, mira, flexómetro, termómetro y estación total	<p>API MPMS 2.2.A Measurement and Calibration of Upright Cylindrical Tanks by the Manual Tank Strapping Method, SECOND EDITION, NOVEMBER 2019</p> <p>API MPMS 2.2.B Calibration of Upright Cylindrical Tanks Using the Optical Reference Line Method, REAFFIRMED, APRIL 2019</p> <p>API MPMS 2.2D Calibration of Upright Cylindrical Tanks Using the Internal Electrooptical Distance-ranging Method, REAFFIRMED, NOVEMBER 2020</p> <p>API MPMS 2.2.G Calibration of Upright Cylindrical Tanks Using the Total Station Reference Line Method, REAFFIRMED, NOVEMBER 2019</p>



ANEXO DE CERTIFICADO
 CERTIFICACIÓN MEDICIÓN Y CALIBRACIÓN S.A.S.
 20-LAC-016
 ACREDITACIÓN ISO/IEC 17025:2017
 Alcance de la acreditación aprobado / Documento Normativo



SEDE	Sitio					
CÓDIGO	MAGNITUD	INTERVALO DE MEDICIÓN	INCERTIDUMBRE EXPANDIDA DE MEDIDA	INSTRUMENTO A CALIBRAR	INSTRUMENTOS, EQUIPOS PATRONES UTILIZADOS	DOCUMENTO NORMATIVO
DF8	Grandes volúmenes (mayor a 5000 L)	$5 \text{ m}^3 \leq V < 127\,200 \text{ m}^3$ (31,45 bbl $\leq V < 700\,063$ bbl)	0,014 % del volumen total del tanque	Tanques cilíndricos verticales	Cinta de medición strapping y de fondo, medidor de espesores, regla, mira, flexómetro, termómetro y estación total	API MPMS 2.2.A Measurement and Calibration of Upright Cylindrical Tanks by the Manual Tank Strapping Method, SECOND EDITION, NOVEMBER 2019 API MPMS 2.2.B Calibration of Upright Cylindrical Tanks Using the Optical Reference Line Method, REAFFIRMED, APRIL 2019 API MPMS 2.2D Calibration of Upright Cylindrical Tanks Using the Internal Electrooptical Distance-ranging Method, REAFFIRMED, NOVEMBER 2020 API MPMS 2.2.G Calibration of Upright Cylindrical Tanks Using the Total Station Reference Line Method, REAFFIRMED, NOVEMBER 2019
DF8	Grandes volúmenes (mayor a 5000 L)	$5 \text{ m}^3 \leq V < 477 \text{ m}^3$ (31,45 bbl $\leq V < 3000$ bbl)	0,013 % del volumen total del tanque	Esferas y esferoides	Cinta de medición strapping y de fondo, medidor de espesores, flexómetro, termómetro.	API STD 2552 Method for Liquid Calibration of Tanks; September 1966; Reaffirmed, May 2014
DF7	Medianos volúmenes (5 L $\leq V < 5000$ L)	$5 \text{ L} \leq V \leq 5000 \text{ L}$ (1,32 gal $\leq V \leq 1320$ gal)	0,013 % del volumen del probador	Tanque probador tipo atmosférico (Recipiente volumétrico)	Tanque probador tipo atmosférico, termómetro, probeta	API MPMS 4.9.2 Determination of the Volume of Displacement and Tank Provers by the Waterdraw Method of Calibration; First Edition; Reaffirmed, July 2015 API MPMS 12.2.4 Calculation of Base Prover Volumes by the Waterdraw Method, FIRST EDITION, REAFFIRMED SEPTEMBER 2014
DF6	Pequeños volúmenes (hasta 5 L)	$0,2 \text{ mL} \leq V < 5 \text{ L}$ (0,000053 gal $\leq V < 1,32$ gal)	0,013 % del volumen del probador	Tanque probador tipo atmosférico (Recipiente volumétrico y escalas)	Tanque probador tipo atmosférico, termómetro, probeta	API MPMS 4.9.2 Determination of the Volume of Displacement and Tank Provers by the Waterdraw Method of Calibration; First Edition; Reaffirmed, July 2015



ANEXO DE CERTIFICADO
 CERTIFICACIÓN MEDICIÓN Y CALIBRACIÓN S.A.S.
 20-LAC-016
 ACREDITACIÓN ISO/IEC 17025:2017
 Alcance de la acreditación aprobado / Documento Normativo



SEDE	Sitio					
CÓDIGO	MAGNITUD	INTERVALO DE MEDICIÓN	INCERTIDUMBRE EXPANDIDA DE MEDIDA	INSTRUMENTO A CALIBRAR	INSTRUMENTOS, EQUIPOS PATRONES UTILIZADOS	DOCUMENTO NORMATIVO
DF9	Probadores de caudal/volumen	$0,019 \text{ m}^3 \leq V < 20,668 \text{ m}^3$ ($0,119 \text{ bbl} \leq V < 130 \text{ bbl}$)	0,011 % del volumen del probador	Probador de volumen pequeño, unidireccional y bidireccional	Tanque probador tipo atmosférico, termómetro, manómetro, probeta.	API MPMS 4.9.2 Determination of the Volume of Displacement and Tank Provers by the Waterdraw Method of Calibration; First Edition; Reaffirmed, July 2015 API MPMS 12.2.4 Calculation of Base Prover Volumes by the Waterdraw Method, FIRST EDITION, REAFFIRMED SEPTEMBER 2014
DF7	Medianos volúmenes ($5 \text{ L} \leq V < 5000 \text{ L}$)	$159 \text{ L} \leq V < 5000 \text{ L}$ ($42 \text{ gal} \leq V < 1320 \text{ gal}$)	0,026 % del volumen del tanque	Recipientes volumétricos de cualquier forma geométrica (fondo de tanques, tanques móviles, autotanque, carrotanques, ferrotanques, frack tank, gauge tank)	Tanque probador tipo atmosférico, termómetro, medidor de flujo, cinta de fondo, manómetro	API STD 2555 Method for liquid calibration of tanks. Reaffirmed 2014
DF8	Grandes volúmenes (mayor a 5000 L)	$5000 \text{ L} \leq V \leq 110\,000 \text{ L}$ ($1\,320 \text{ gal} \leq V \leq 29\,001 \text{ gal}$)	0,026 % del volumen del tanque	Recipientes volumétricos de cualquier forma geométrica (fondo de tanques, tanques móviles, autotanque, carrotanques, ferrotanques, frack tank, gauge tank)	Tanque probador tipo atmosférico, termómetro, medidor de flujo, cinta de fondo, manómetro.	API STD 2555 Method for liquid calibration of tanks. Reaffirmed 2014
DF2	Caudal volumétrico	$3,78 \text{ L/min} \leq Q \leq 5680 \text{ L/min}$ ($1 \text{ gpm} \leq Q \leq 1500 \text{ gpm}$)	0,012 % del factor del medidor ¹	Instrumento totalizador de volumen (Medidores de flujo)	Tanque probador tipo atmosférico, termómetro, manómetro	API MPMS 4.8 Operation of Proving Systems, SECOND EDITION, SEPTEMBER 2013 API MPMS 12.2.3 Proving Report First Edition October 1998 Reaffirmed May 2014



ANEXO DE CERTIFICADO
 CERTIFICACIÓN MEDICIÓN Y CALIBRACIÓN S.A.S.
 20-LAC-016
 ACREDITACIÓN ISO/IEC 17025:2017
 Alcance de la acreditación aprobado / Documento Normativo



SEDE	Sitio					
CÓDIGO	MAGNITUD	INTERVALO DE MEDICIÓN	INCERTIDUMBRE EXPANDIDA DE MEDIDA	INSTRUMENTO A CALIBRAR	INSTRUMENTOS, EQUIPOS PATRONES UTILIZADOS	DOCUMENTO NORMATIVO
DF2	Caudal volumétrico	$0,1 \text{ L/min} \leq Q \leq 1,25 \text{ L/min}$	0,30 % del caudal calculado ¹	Caudalímetro y rotámetro	Probeta, termómetro, manómetro	UNE-EN ISO 8316 Mayo 1996 Medida del caudal de líquidos en conductos cerrados, Método por recogida de líquido en un tanque volumétrico
DF2	Caudal volumétrico	$1,25 \text{ L/min} < Q \leq 1880 \text{ L/min}$	0,029 % del caudal calculado ¹	Caudalímetro y rotámetro	Tanque probador tipo atmosférico, termómetro, manómetro	UNE-EN ISO 8316 Mayo 1996 Medida del caudal de líquidos en conductos cerrados, Método por recogida de líquido en un tanque volumétrico
DF2	Caudal volumétrico	$3,78 \text{ L/min} \leq Q \leq 5680 \text{ L/min}$ ($1 \text{ gpm} \leq Q \leq 1500 \text{ gpm}$)	0,015 % del volumen del probador ¹	Sistemas de medición	Tanque probador tipo atmosférico, termómetro, manómetro	OIML R120 Edition 2010 (E) Standard capacity measures for testing measuring systems for liquids other than water

Notas:

La incertidumbre expandida de la medición reportada se establece como la incertidumbre estándar de medición multiplicada por el factor de cobertura "k=2" con una probabilidad de cobertura aproximadamente del 95%

El valor de "V" en el Intervalo de Medición hace referencia al valor al Volumen del Probador, tanque, tanque probador o recipiente volumétrico a calibrar

l : Corresponde a la longitud a calibrar

1, La CMC reportada excluye de sus contribuciones la incertidumbre debida a la repetibilidad del instrumento bajo calibración, la cual puede ser mayor a la evaluada para el sistema y método implementados por el laboratorio.

Q corresponde al caudal medido en el intervalo."



Portaria Inmetro/Dimel/n.º 007 de 16 de janeiro, de 2018.

O diretor de Metrologia Legal do Instituto Nacional de Metrologia, Qualidade e Tecnologia (Inmetro), no exercício da delegação de competência outorgada pela Portaria Inmetro n.º 257, de 12 de novembro de 1991, conferindo-lhe as atribuições dispostas no subitem 4.1, alínea “b”, da regulamentação metrológica aprovada pela Resolução n.º 08, de 22 de dezembro de 2016, do Conmetro;

De acordo com o Regulamento Técnico Metrológico para bombas medidoras de combustíveis líquidos, aprovado pela Portaria Inmetro n.º 23/1985 e pela Portaria Inmetro n.º 52/2004;

E considerando o constante do Processo Inmetro n.º 52600.0009971/2017 e do Sistema Orquestra n.º 892073, resolve:

Art. 1º Aprovar a família de modelos Prime PHR de bomba medidora para combustíveis líquidos, marca Gilbarco Veeder Root, e condições de aprovação a seguir especificadas:

1 REQUERENTE/FABRICANTE

Nome: GILBARCO VEEDER-ROOT SOLUÇÕES IND. E COM. LTDA.
Endereço: Alameda Caiapós, 173, Tamboré, Barueri-SP.
CNPJ: 04.893.402/0001-13.

2 IDENTIFICAÇÃO DOS MODELOS

Designação: Bomba medidora de combustíveis líquidos.
Marca: Gilbarco Veeder-Root.
Modelos: constantes da tabela 1, anexa à presente portaria.

3 CARACTERÍSTICAS METROLÓGICAS

Os modelos da família Prime PHR a que se refere a presente portaria possuem as características constantes da tabela 1, anexa à presente portaria.

4 DESCRIÇÃO FUNCIONAL

4.1 Descrição: bomba medidora para combustíveis líquidos, eletrônica, descontínua.

4.2 Especificação dos componentes:

4.2.1 Unidade de bombeamento: marca Gilbarco Veeder-Root, modelo Gear GPU-90.

a) Vazão máxima: 90 L/min.

b) Vazão mínima: 5 L/min.

c) Pressão máxima de funcionamento: 0,17 MPa.

d) Pressão máxima com golpe hidráulico: 0,30 MPa.





Continuação da Portaria Inmetro /Dimel n.º 007, de 16 de janeiro de 2018.

4.2.1.1 Dispositivo de filtragem: cilíndrico, construído em tela metálica ou náilon, com abertura das malhas de 0,12mm a 0,14mm e área útil filtrante de 13.000 mm².

4.2.1.2 Dispositivo separador e eliminador de ar e gases incorporado à unidade de bombeamento, em bloco único.

- a) Pressão máxima de funcionamento: 0,17 MPa.
- b) Pressão máxima com golpe hidráulico: 0,30 MPa.
- c) Volume total da câmara: 1,6 L.
- d) Vazão máxima de ar e gases: 5 L/min.
- e) Vazão máxima de combustíveis: 90 L/min.

4.2.1.3 Mecanismo de sucção de engrenagens.

4.2.2 Unidade de bombeamento opcional: marca Gilbarco Veeder-Root, modelo Vane GPU-90.

- a) Vazão máxima: 90 L/min.
- b) Vazão mínima: 5 L/min.
- c) Pressão máxima de funcionamento: 0,17 MPa.
- d) Pressão máxima com golpe hidráulico: 0,30 MPa.

4.2.2.1 Dispositivo de filtragem: cilíndrico, construído em tela metálica ou náilon, com abertura das malhas de 0,12mm a 0,14mm e área útil filtrante de 13.000 mm².

4.2.2.2 Dispositivo separador e eliminador de ar e gases incorporado à unidade de bombeamento, em bloco único.

- a) Pressão máxima de funcionamento: 0,17 MPa.
- b) Pressão máxima com golpe hidráulico: 0,30 MPa.
- c) Volume total da câmara: 1,6 L.
- d) Vazão máxima de ar e gases: 5 L/min.
- e) Vazão máxima de combustíveis: 90 L/min.

4.2.2.3 Mecanismo de sucção de palhetas.

4.2.3 Unidade de bombeamento opcional: marca Stratema, modelo ST-UBE.

- a) Vazão máxima: 90 L/min.
- b) Vazão mínima: 5 L/min.
- c) Pressão máxima de funcionamento: 0,18 MPa.
- d) Pressão máxima com golpe hidráulico: 0,30 MPa.

4.2.3.1 Filtro cilíndrico incorporado à unidade de bombeamento interna, construído em tela metálica ou náilon, com abertura das malhas de 0,12mm a 0,14mm e área útil filtrante de 13.000 mm².

4.2.3.2 Dispositivo separador e eliminador de ar e gases incorporado à unidade de bombeamento, em bloco único.

- a) Pressão máxima de funcionamento: 0,18 MPa.
- b) Pressão máxima com golpe hidráulico: 0,30 MPa.
- c) Volume total da câmara: 1,6 litro.
- d) Vazão máxima de ar e gases: 5 L/min.
- e) Vazão máxima de combustíveis: 90 L/min.

4.2.4 Unidade de bombeamento opcional: marca Stratema, modelo ST-UBP.

- a) Vazão máxima: 90 L/min.
- b) Vazão mínima: 5 L/min.
- c) Pressão máxima de funcionamento: 0,16 MPa.





Continuação da Portaria Inmetro /Dimel n.º 007, de 16 de janeiro de 2018.

d) Pressão máxima com golpe hidráulico: 0,25 MPa.

4.2.4.1 Filtro cilíndrico incorporado à unidade de bombeamento interna, construído em tela metálica ou náilon, com abertura das malhas de 0,12mm a 0,14mm e área útil filtrante de 13.000 mm².

4.2.4.2 Dispositivo separador e eliminador de ar e gases incorporado à unidade de bombeamento, num bloco único.

a) Pressão máxima de funcionamento: 0,16 MPa.

b) Pressão máxima com golpe hidráulico: 0,25 MPa.

c) Volume total da câmara: 1,6 litros.

d) Vazão máxima de ar e gases: 5 L/min.

e) Vazão máxima de combustíveis: 90 L/min.

4.2.5 Unidade de bombeamento marca Stratema, modelo ST-UB-200.

b) Vazão máxima: 200 litros/min.

c) Vazão mínima: 25 litros/min.

d) Pressão máxima de funcionamento: 1 MPa.

e) Pressão máxima com golpe hidráulico: 1,8 MPa.

4.2.5.1 Filtro cilíndrico incorporado ao eliminador de ar e gases, construído em tela metálica ou náilon, com abertura das malhas de 0,08mm a 0,08mm e área útil filtrante de 47.000 mm².

4.2.5.2 Dispositivo separador e eliminador de ar e gases não incorporado à unidade de bombeamento

a) Pressão máxima de funcionamento: 1 MPa.

b) Pressão máxima com golpe hidráulico: 1,8 MPa.

c) Volume total da câmara: 1,6 litro.

d) Vazão máxima de ar e gases: 25 litros/min.

e) Vazão máxima de combustíveis: 400 litros/min.

4.2.6 Unidade de bombeamento externa, marca Fepetro, modelos PMA-75, PMA-AG-75, PMA-150 e PMA-AG-150, aprovados pela Portaria Inmetro/Dimel n.º 14, de 3 de abril de 1998.

4.2.7 Unidade de bombeamento tipo submersível, localizada no interior dos tanques de armazenamento, marca Red Jacket, modelos aprovados pela Portaria Inmetro/Dimel n.º 227, de 4 de dezembro de 1995.

4.2.8 Dispositivo medidor: marca Gilbarco Veeder-root, modelos C+ meter ou CFT meter com calibração manual, aprovados pela Portaria Inmetro/Dimel n.º 222/2006.

a) Volume cíclico: 0,5 litro.

b) Vazão máxima: 100 L/min.

c) Vazão mínima: 5 L/min.

d) Pressão máxima de funcionamento: 0,17 MPa.

e) Pressão máxima com golpe hidráulico: 0,39 MPa.

4.2.9 Dispositivo medidor opcional: marca Gilbarco Veeder-root, modelos V+ meter, aprovado pela Portaria Inmetro/Dimel n.º 204/2012.

a) Volume cíclico: 0,5 litro.

b) Vazão máxima: 100 L/min.

c) Vazão mínima: 5 L/min.

d) Pressão máxima de funcionamento: 0,17 MPa.

e) Pressão máxima com golpe hidráulico: 0,39 MPa.

4.2.10 Dispositivo medidor opcional: marca Stratema, modelos ST-MED/CM ou ST-MED/CMP ou ST-MED/CE, aprovados pela Portaria Inmetro/Dimel n.º 015/2008.



Continuação da Portaria Inmetro /Dimel n.º 007, de 16 de janeiro de 2018.

- a) Volume cíclico: 0,5 litro.
 - b) Vazão máxima: 100 L/min.
 - c) Vazão mínima: 5 L/min.
 - d) Pressão máxima de funcionamento: 0,17 MPa.
 - e) Pressão máxima com golpe hidráulico: 0,39 MPa.
- 4.2.11 Dispositivo medidor opcional: marca Stratema, modelos ST-MED-200/CM ou ST-MED/CE, aprovados pela Portaria Inmetro/Dimel n.º 006/2010.
- a) Volume cíclico: 0,309 litro.
 - b) Vazão máxima: 200 L/min.
 - c) Vazão mínima: 25 L/min.
 - d) Pressão máxima de funcionamento: 1 MPa.
- 4.2.12 Dispositivo indicador eletrônico: modelo ST-ELT/09, marca Stratema, aprovado pela Portaria Inmetro/Dimel n.º 477/09.
- 4.2.13 Dispositivo indicador eletrônico opcional: modelo ST-ELT/07, marca Stratema, aprovado pela Portaria Inmetro/Dimel n.º 016/08.
- 4.2.14 Dispositivo indicador eletrônico opcional: modelo ST-ELT/04, marca Stratema, aprovado pela Portaria Inmetro/Dimel n.º 017/05.
- 4.2.15 Mangueira: todos os modelos aprovados pelo Inmetro.
- 4.2.16 Bico de descarga: todos os modelos compatíveis com as vazões especificadas, aprovados pelo Inmetro.
- 4.2.17 Filtro opcional Y, aprovado pela Portaria Inmetro/Dimel n.º 269, de 17 de dezembro de 2015.
- 4.2.18 Filtro opcional cartucho, aprovado pela Portaria Inmetro/Dimel n.º 269, de 17 de dezembro de 2015.

5 CONDIÇÕES PARTICULARES DE CONSTRUÇÃO, INSTALAÇÃO, UTILIZAÇÃO E RESTRIÇÕES

5.1 Os modelos a que se refere a presente portaria apresentam as seguintes especificações dos acessórios e características de construção opcionais, não avaliados durante a apreciação técnica de modelo:

5.1.1 Módulo leitor de código de barras para liberação do abastecimento e identificação do frentista/abastecimento.

5.1.2 Módulo leitor por radiofrequência para liberação do abastecimento e identificação do frentista/abastecimento.

5.1.3 Válvula de segurança (Breakaway).

5.1.4 Junta giratória (Swivel).

5.1.5 Visor de fluxo.

5.1.6 Densímetro para etanol.

5.1.7 Tela de LCD colorida, destinada a reproduzir imagens independentes das indicações da bomba medidora.

5.2 Nos modelos de que trata a presente portaria, opcionalmente, a função de predeterminação, de preço e de volume pode não estar habilitada e os componentes necessários para o funcionamento dessa função podem não constar desses modelos.





Continuação da Portaria Inmetro /Dimel n.º 007, de 16 de janeiro de 2018.

6 ANEXOS

ANEXO 1 – Tabela 1 – Características.

ANEXO 2 – Vistas interna, externa e plano de selagem do modelo PHR-1120-L com a saída da mangueira baixa.

ANEXO 3 – Vistas interna, externa e plano de selagem do modelo PHR-1120 com a saída da mangueira alta.

ANEXO 4 – Vistas interna, externa e plano de selagem do modelo PHR-1120-AV-LS com a saída da mangueira baixa.

ANEXO 5 – Vistas interna, externa e plano de selagem do modelo PHR-1120-AV com a saída da mangueira alta.

ANEXO 6 – Vistas interna, externa e plano de selagem do modelo PHR-1120-AV-L com a saída da mangueira baixa.

ANEXO 7 – Vistas interna, externa e plano de selagem do modelo PHR-1220-L com a saída da mangueira baixa.

ANEXO 8 – Vistas interna, externa e plano de selagem do modelo PHR-1220 com a saída da mangueira alta.

ANEXO 9 – Vistas interna, externa e plano de selagem do modelo PHR-1221-L com a saída da mangueira baixa.

ANEXO 10 – Vistas interna, externa e plano de selagem do modelo PHR-1221 com a saída da mangueira alta.

ANEXO 11 – Vistas interna, externa e plano de selagem do modelo PHR-1220-AV-LS com a saída da mangueira baixa.

ANEXO 12 – Vistas interna, externa e plano de selagem do modelo PHR-1220-AV com a saída da mangueira alta.

ANEXO 13 – Vistas interna, externa e plano de selagem do modelo PHR-1221-AV-LS com a saída da mangueira baixa.

ANEXO 14 – Vistas interna, externa e plano de selagem do modelo PHR-1221-AV com a saída da mangueira alta.

ANEXO 15 – Vistas internas dos modelos PHR-1220-AV e PHR-1221-AV com o detalhe do tubo que interliga as duas unidades de bombeamento.

ANEXO 16 – Vistas interna, externa e plano de selagem do modelo PHR-1220-AV-L com a saída da mangueira baixa.

ANEXO 17 – Vistas interna, externa e plano de selagem do modelo PHR-1221-AV-L com a saída da mangueira baixa.

ANEXO 18 – Vistas interna, externa e plano de selagem do modelo PHR-2220-L com a saída da mangueira baixa.

ANEXO 19 – Vistas interna, externa e plano de selagem do modelo PHR-2220 com a saída da mangueira alta.

ANEXO 20 – Vistas interna, externa e plano de selagem do modelo PHR-2221-L com a saída da mangueira baixa.

ANEXO 21 – Vistas interna, externa e plano de selagem do modelo PHR-2221 com a saída da mangueira alta.

ANEXO 22 – Vistas interna, externa e plano de selagem do modelo PHR-2421-L com a saída da mangueira baixa.





Continuação da Portaria Inmetro /Dimel n.º 007, de 16 de janeiro de 2018.

ANEXO 23 – Vistas interna, externa e plano de selagem do modelo PHR-2421 com a saída da mangueira alta.

ANEXO 24 – Vistas interna, externa e plano de selagem do modelo PHR-2422-L com a saída da mangueira baixa.

ANEXO 25 – Vistas interna, externa e plano de selagem do modelo PHR-2422 com a saída da mangueira alta.

ANEXO 26 – Vistas interna, externa e plano de selagem do modelo PHR-1120-D-L com a saída da mangueira baixa.

ANEXO 27 – Vistas interna, externa e plano de selagem do modelo PHR-1120-D com a saída da mangueira alta.

ANEXO 28 – Vistas interna, externa e plano de selagem do modelo PHR-1120-D-AV-LS com a saída da mangueira baixa.

ANEXO 29 – Vistas interna, externa e plano de selagem do modelo PHR-1120-D-AV com a saída da mangueira alta.

ANEXO 30 – Vistas interna, externa e plano de selagem do modelo PHR-1120-D-AV-L com a saída da mangueira baixa.

ANEXO 31 – Vistas interna, externa e plano de selagem do modelo PHR-1220-D-L com a saída da mangueira baixa.

ANEXO 32 – Vistas interna, externa e plano de selagem do modelo PHR-1220-D com a saída da mangueira alta.

ANEXO 33 – Vistas interna, externa e plano de selagem do modelo PHR-1221-D-L com a saída da mangueira baixa.

ANEXO 34 – Vistas interna, externa e plano de selagem do modelo PHR-1221-D com a saída da mangueira alta.

ANEXO 35 – Vistas interna, externa e plano de selagem do modelo PHR-1220-D-AV-LS com a saída da mangueira baixa.

ANEXO 36 – Vistas interna, externa e plano de selagem do modelo PHR-1220-D-AV com a saída da mangueira alta.

ANEXO 37 – Vistas interna, externa e plano de selagem do modelo PHR-1221-D-AV-LS com a saída da mangueira baixa.

ANEXO 38 – Vistas interna, externa e plano de selagem do modelo PHR-1221-D-AV com a saída da mangueira alta.

ANEXO 39 – Vistas interna, externa e plano de selagem do modelo PHR-1220-D-AV-L com a saída da mangueira baixa.

ANEXO 40 – Vistas interna, externa e plano de selagem do modelo PHR-1221-D-AV-L com a saída da mangueira baixa.

ANEXO 41 – Vistas interna, externa e plano de selagem do modelo PHR-2220-D-L com a saída da mangueira baixa.

ANEXO 42 – Vistas interna, externa e plano de selagem do modelo PHR-2220-D com a saída da mangueira alta.

ANEXO 43 – Vistas interna, externa e plano de selagem do modelo PHR-2221-D-L com a saída da mangueira baixa.

ANEXO 44 – Vistas interna, externa e plano de selagem do modelo PHR-2221-D com a saída da mangueira alta.





Continuação da Portaria Inmetro /Dimel n.º 007, de 16 de janeiro de 2018.

- ANEXO 45 – Vistas interna, externa e plano de selagem do modelo PHR-2220-D-AV-LS com a saída da mangueira baixa.
- ANEXO 46 – Vistas interna, externa e plano de selagem do modelo PHR-2220-D-AV com a saída da mangueira alta.
- ANEXO 47 – Vistas interna, externa e plano de selagem do modelo PHR-2221-D-AV-LS com a saída da mangueira baixa.
- ANEXO 48 – Vistas interna, externa e plano de selagem do modelo PHR-2221-D-AV com a saída da mangueira alta.
- ANEXO 49 – Vistas interna, externa e plano de selagem do modelo PHR-2220-D-AV-L com a saída da mangueira baixa.
- ANEXO 50 – Vistas interna, externa e plano de selagem do modelo PHR-2221-D-AV-L com a saída da mangueira baixa.
- ANEXO 51 – Vistas interna, externa e plano de selagem do modelo PHR-2421-D-L com a saída da mangueira baixa.
- ANEXO 52 – Vistas interna, externa e plano de selagem do modelo PHR-2421-D com a saída da mangueira alta.
- ANEXO 53 – Vistas interna, externa e plano de selagem do modelo PHR-2422-D-L com a saída da mangueira baixa.
- ANEXO 54 – Vistas interna, externa e plano de selagem do modelo PHR-2422-D com a saída da mangueira alta.
- ANEXO 55 – Bomba medidora compacta ou modular da família Prime PHR com filtro Y.
- ANEXO 56 – Bomba medidora compacta ou modular da família Prime PHR com filtro cartucho.
- ANEXO 57 – Vistas com os detalhes dos lacres S1 e S2.
- ANEXO 58 – Vista com os detalhes do lacre S3.
- ANEXO 59 – Vista com os detalhes do lacre S4.
- ANEXO 60 – Vista com a localização do densímetro.
- ANEXO 61 – Vista com os detalhes da lacração do densímetro na bomba medidora compacta.
- ANEXO 62 – Vista com os detalhes da lacração do densímetro na bomba medidora modular.
- ANEXO 63 – Vista com as opções de mostradores para o modelo PHR.
- ANEXO 64 – Vista externa da bomba medidora compacta ou modular, com mostrador padrão, da família PHR, com leitor de código de barras, leitor por radiofrequência e monitor.
- ANEXO 65 – Vista externa da bomba medidora compacta ou modular, com mostrador opcional, da família PHR, com leitor de código de barras, leitor por radiofrequência e monitor.

Art. 2º Esta portaria entrará em vigor na data da sua publicação.

RAIMUNDO ALVES DE REZENDE
Diretor de Metrologia Legal do Inmetro

ANEXO 1 - Tabela 1 – Características (1 de 3)

Tabela anexa à Portaria Inmetro/Dimel n.º 007, de 16 de janeiro de 2018

Família Prime PHR	Vazão Máxima (L/min)		Vazão mínima (L/min)	Computadora	Compacta(C) Modular(M)	Conjunto Medição	Conjuntos Abastecim.	Conj. bombeamento		Elementos Indicadores	Abastecim. Simultâneos	Bicos	Observações
	Por bico	Abast. Simultâneo por bico						Qtde.	Tipo				
PHR-1120-L	50 ou 75	50 ou 75	5	Sim	C	1	1	1	Interno	2	1	1	(1)
PHR-1120	50 ou 75	50 ou 75	5	Sim	C	1	1	1	Interno	2	1	1	(1)
PHR-1120-AV-LS	120, 130 ou 140	120, 130 ou 140	10	Sim	C	2	1	2	Interno	2	1	1	(1)
PHR-1120-AV	120, 130 ou 140	120, 130 ou 140	10	Sim	C	2	1	2	Interno	2	1	1	(1)
PHR-1120-AV-L	120, 130 ou 140	120, 130 ou 140	10	Sim	C	1	1	1	Interno	2	1	1	(1)
PHR-1220-L	50 ou 75	30 ou 40	5	Sim	C	2	2	1	Interno	4	2	2	(1)
PHR-1220	50 ou 75	30 ou 40	5	Sim	C	2	2	1	Interno	4	2	2	(1)
PHR-1221-L	50 ou 75	30 ou 40	5	Sim	C	2	2	1	Interno	2	2	2	(1)
PHR-1221	50 ou 75	30 ou 40	5	Sim	C	2	2	1	Interno	2	2	2	(1)
PHR-1220-AV-LS	120, 130 ou 140	60, 65 ou 70	10	Sim	C	4	2	2	Interno	4	2	2	(1)
PHR-1220-AV	120, 130 ou 140	60, 65 ou 70	10	Sim	C	4	2	2	Interno	4	2	2	(1)
PHR-1221-AV-LS	120, 130 ou 140	60, 65 ou 70	10	Sim	C	4	2	2	Interno	2	2	2	(1)
PHR-1221-AV	120, 130 ou 140	60, 65 ou 70	10	Sim	C	4	2	2	Interno	2	2	2	(1)
PHR-1220-AV-L	120, 130 ou 140	60, 65 ou 70	10	Sim	,C	2	2	1	Interno	4	2	2	(1)
PHR-1221-AV-L	120, 130 ou 140	60, 65 ou 70	10	Sim	C	2	2	1	Interno	2	2	2	(1)
PHR-2220-L	50 ou 75	50 ou 75	5	Sim	C	2	2	2	Interno	4	2	2	(1)
PHR-2220	50 ou 75	50 ou 75	5	Sim	C	2	2	2	Interno	4	2	2	(1)
PHR-2221-L	50 ou 75	50 ou 75	5	Sim	C	2	2	2	Interno	2	2	2	(1)
PHR-2221	50 ou 75	50 ou 75	5	Sim	C	2	2	2	Interno	2	2	2	(1)
PHR-2421-L	50 ou 75	30 ou 40	5	Sim	C	4	4	2	Interno	2	2	4	(1)
PHR-2421	50 ou 75	30 ou 40	5	Sim	C	4	4	2	Interno	2	2	4	(1)
PHR-2422-L	50 ou 75	30 ou 40	5	Sim	C	4	4	2	Interno	4	4	4	(1)
PHR-2422	50 ou 75	30 ou 40	5	Sim	C	4	4	2	Interno	4	4	4	(1)

Obs.:

- (1) A vazão máxima varia em função das dimensões da mangueira, do bico e do conjunto de polias do motor e unidade de bombeamento.
- (2) A quantidade de conjuntos de bombeamento submersos varia de acordo com o leiaute do posto e dos produtos medidos.

ANEXO 1 - Tabela 1 – Características (2 de 3)

Tabela anexa à Portaria Inmetro/Dimel n.º 007, de 16 de janeiro de 2018

Familia Prime PHR	Vazão Máxima (L/min)		Vazão mínima (L/min)	Computadora	Compacta(C) Modular(M)	Conjunto Medição	Conjuntos Abastecim.	Conj. bombeamento		Elementos Indicadores	Abastecim. Simultâneos	Bicos	Observações
	Por bico	Abast. Simult. por bico						Qtde.	Tipo				
PHR-1120-D-L	50 ou 75	50 ou 75	5	Sim	M	1	1	(2)	Submerso	2	1	1	(2)
PHR-1120-D	50 ou 75	50 ou 75	5	Sim	M	1	1	(2)	Submerso	2	1	1	(2)
PHR-1120-D-AV-LS	120, 130 ou 140	120, 130 ou 140	10	Sim	M	2	1	(2)	Submerso	2	1	1	(2)
PHR-1120-D-AV	120, 130 ou 140	120, 130 ou 140	10	Sim	M	2	1	(2)	Submerso	2	1	1	(2)
PHR-1120-D-AV-L	120, 130 ou 140	120, 130 ou 140	10	Sim	M	1	1	(2)	Submerso	2	1	1	(2)
PHR-1220-D-L	50 ou 75	30 ou 40	5	Sim	M	2	2	(2)	Submerso	4	2	2	(2)
PHR-1220-D	50 ou 75	30 ou 40	5	Sim	M	2	2	(2)	Submerso	4	2	2	(2)
PHR-1221-D-L	50 ou 75	30 ou 40	5	Sim	M	2	2	(2)	Submerso	2	2	2	(2)
PHR-1221-D	50 ou 75	30 ou 40	5	Sim	M	2	2	(2)	Submerso	2	2	2	(2)
PHR-1220-D-AV-LS	120, 130 ou 140	60, 65 ou 70	10	Sim	M	4	2	(2)	Submerso	4	2	2	(2)
PHR-1220-D-AV	120, 130 ou 140	60, 65 ou 70	10	Sim	M	4	2	(2)	Submerso	4	2	2	(2)
PHR-1221-D-AV-LS	120, 130 ou 140	60, 65 ou 70	10	Sim	M	4	2	(2)	Submerso	2	2	2	(2)
PHR-1221-D-AV	120, 130 ou 140	60, 65 ou 70	10	Sim	M	4	2	(2)	Submerso	2	2	2	(2)
PHR-1220-D-AV-L	120, 130 ou 140	60, 65 ou 70	10	Sim	M	2	2	(2)	Submerso	4	2	2	(2)
PHR-1221-D-AV-L	120, 130 ou 140	60, 65 ou 70	10	Sim	M	2	2	(2)	Submerso	2	2	2	(2)
PHR-2220-D-L	50 ou 75	50 ou 75	5	Sim	M	2	2	(2)	Submerso	4	2	2	(2)
PHR-2220-D	50 ou 75	50 ou 75	5	Sim	M	2	2	(2)	Submerso	4	2	2	(2)
PHR-2221-D-L	50 ou 75	50 ou 75	5	Sim	M	2	2	(2)	Submerso	2	2	2	(2)
PHR-2221-D	50 ou 75	50 ou 75	5	Sim	M	2	2	(2)	Submerso	2	2	2	(2)

Obs.:

- (1) A vazão máxima varia em função das dimensões da mangueira, do bico e do conjunto de polias do motor e unidade de bombeamento.
- (2) A quantidade de conjuntos de bombeamento submersos varia de acordo com o leiaute do posto e dos produtos medidos.

ANEXO 1 - Tabela 1 – Características (3 de 3)
Tabela anexa à Portaria Inmetro/Dimel n.º 007, de 16 de janeiro de 2018

Família Prime PHR	Vazão Máxima (L/min)		Vazão mínima (L/min)	Computadora	Compacta(C) Modular(M)	Conjunto Medição	Conjuntos Abastecim.	Conj. bombeamento		Elementos Indicadores	Abastecim. Simultâneos	Bicos	Observações
	Por bico	Abast. Simult. por bico						Qtde.	Tipo				
PHR-2220-D-AV-LS	120, 130 ou 140	120, 130 ou 140	10	Sim	M	4	2	(2)	Submerso	4	2	2	(2)
PHR-2220-D-AV	120, 130 ou 140	120, 130 ou 140	10	Sim	M	4	2	(2)	Submerso	4	2	2	(2)
PHR-2221-D-AV-LS	120, 130 ou 140	120, 130 ou 140	10	Sim	M	4	2	(2)	Submerso	2	2	2	(2)
PHR-2221-D-AV	120, 130 ou 140	120, 130 ou 140	10	Sim	M	4	2	(2)	Submerso	2	2	2	(2)
PHR-2220-D-AV-L	120, 130 ou 140	120, 130 ou 140	10	Sim	M	2	2	(2)	Submerso	4	2	2	(2)
PHR-2221-D-AV-L	120, 130 ou 140	120, 130 ou 140	10	Sim	M	2	2	(2)	Submerso	2	2	2	(2)
PHR-2421-D-L	50 ou 75	30 ou 40	5	Sim	M	4	4	(2)	Submerso	2	2	4	(2)
PHR-2421-D	50 ou 75	30 ou 40	5	Sim	M	4	4	(2)	Submerso	2	2	4	(2)
PHR-2422-D-L	50 ou 75	30 ou 40	5	Sim	M	4	4	(2)	Submerso	4	4	4	(2)
PHR-2422-D	50 ou 75	30 ou 40	5	Sim	M	4	4	(2)	Submerso	4	4	4	(2)

Obs.:

- (1) A vazão máxima varia em função das dimensões da mangueira, do bico e do conjunto de polias do motor e unidade de bombeamento.
- (2) A quantidade de conjuntos de bombeamento submersos varia de acordo com o leiaute do posto e dos produtos medidos.

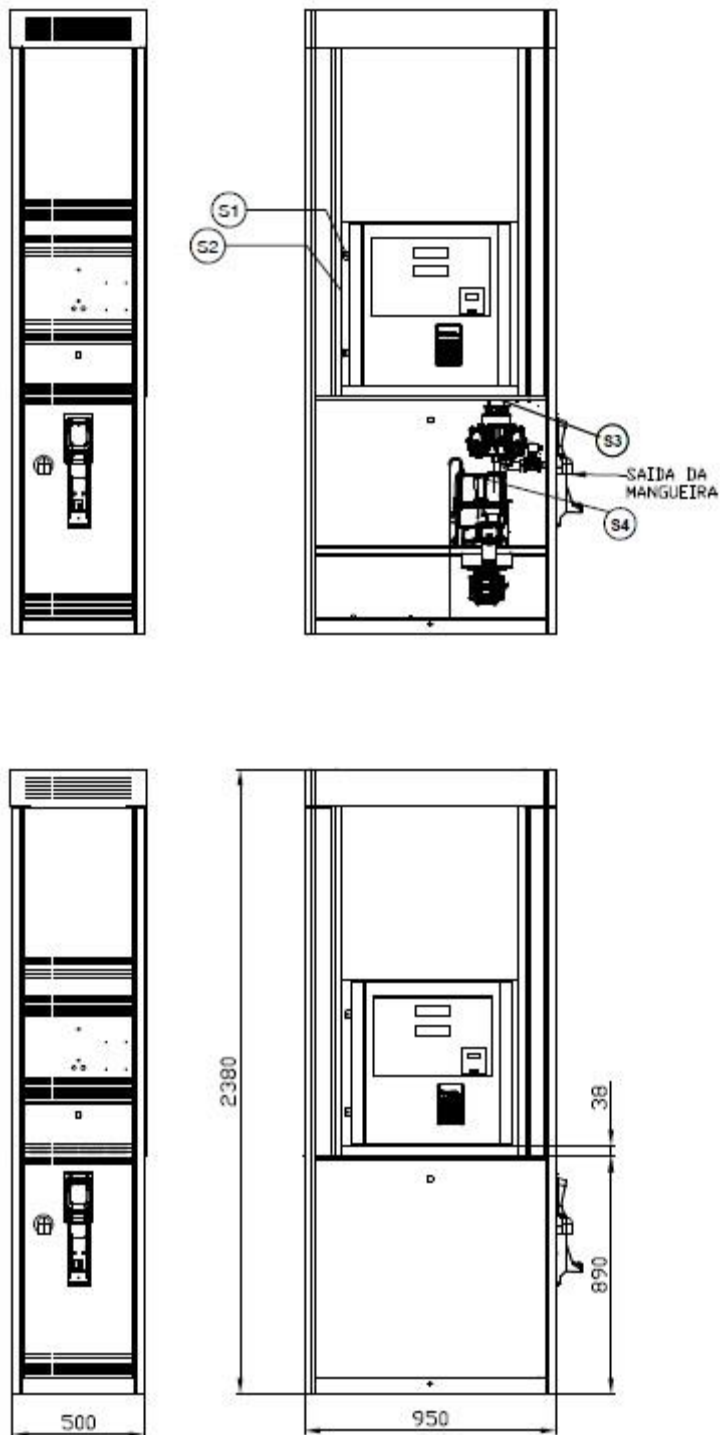

PLANO DE SELAGEM

- S1 – Nas portas de acesso aos componentes eletrônicos
- S2 – Chave de calibração (Pode ser instalada opcionalmente junto aos componentes eletrônicos. Nesse caso, a chave de calibração fica protegida pela marca de selagem S1)
- S3 – Entre os dispositivos medidores e os transdutores
- S4 – Nos dispositivos eliminadores e separadores de ar e gases

Cotas em mm

QUADRO ANEXO À PORTARIA INMETRO/DIMEL N.º 007 DE 16 DE JANEIRO DE 2018.



REQUERENTE:

GILBARCO VEEDER-ROOT SOLUÇÕES IND. E COM. LTDA.

VISTAS INTERNA, EXTERNA E PLANO DE SELAGEM
DO MODELO PHR-1120-L COM A SAÍDA DA MANGUEIRA BAIXA

ANEXO 2

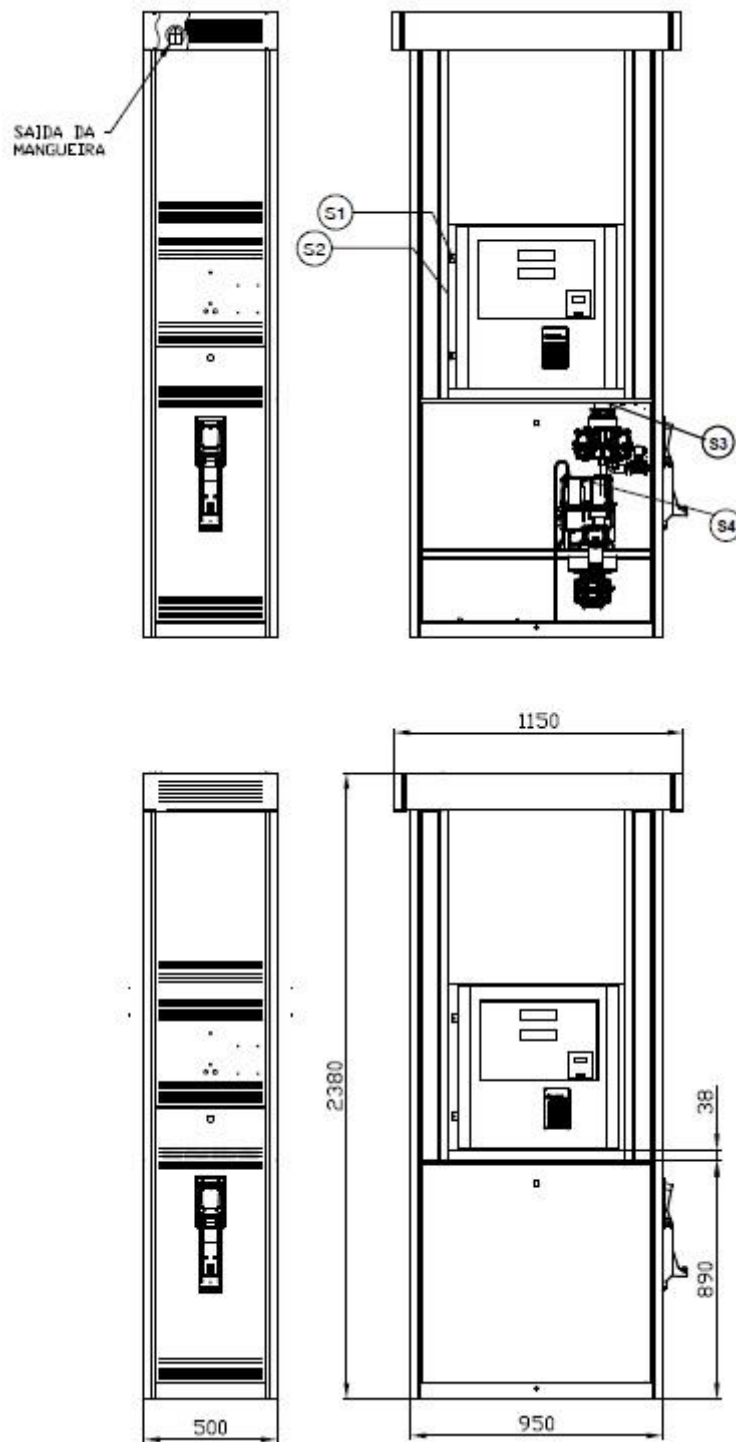

PLANO DE SELAGEM

- S1 – Nas portas de acesso aos componentes eletrônicos
- S2 – Chave de calibração (Pode ser instalada opcionalmente junto aos componentes eletrônicos. Nesse caso, a chave de calibração fica protegida pela marca de selagem S1)
- S3 – Entre os dispositivos medidores e os transdutores
- S4 – Nos dispositivos eliminadores e separadores de ar e gases

Cotas em mm

QUADRO ANEXO À PORTARIA INMETRO/DIMEL N.º 007 DE 16 DE JANEIRO DE 2018.



REQUERENTE:

GILBARCO VEEDER-ROOT SOLUÇÕES IND. E COM. LTDA.

VISTAS INTERNA, EXTERNA E PLANO DE SELAGEM
DO MODELO PHR-1120 CUM A SAÍDA DA MANGUEIRA ALTA

ANEXO 3

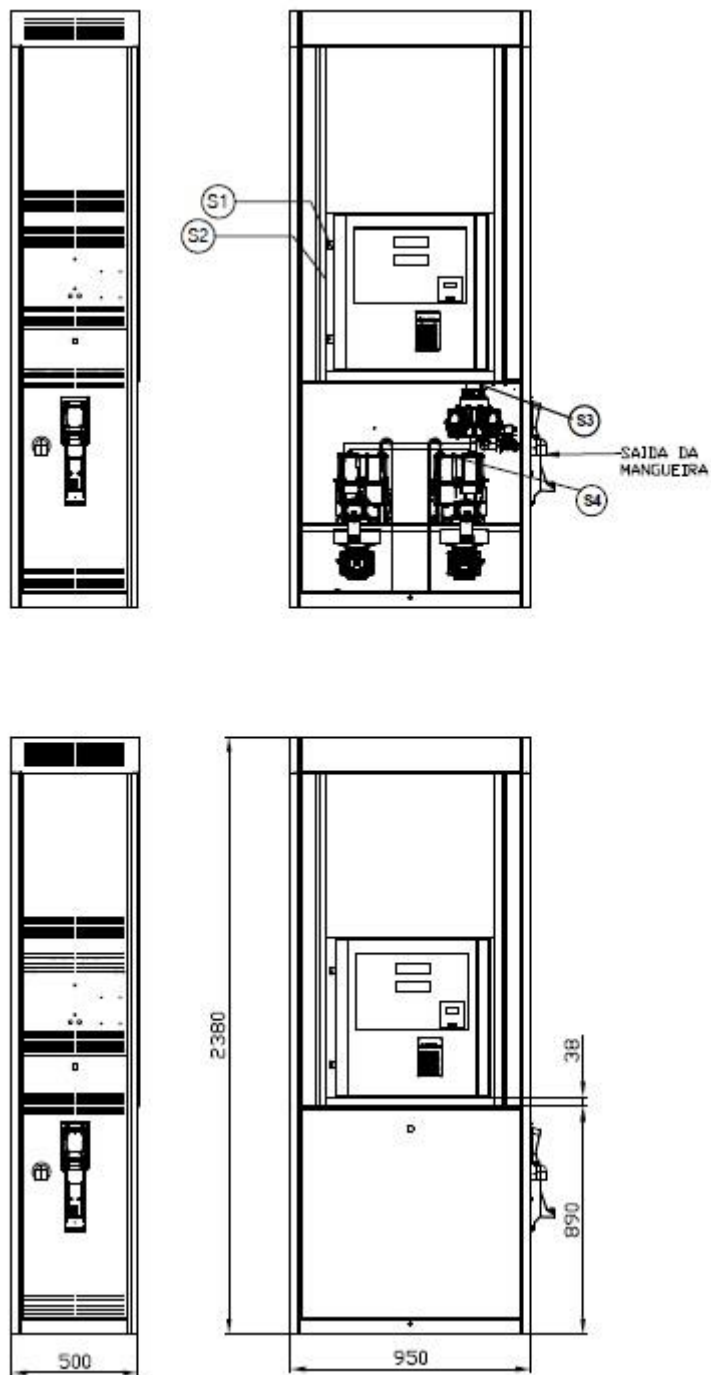

PLANO DE SELAGEM

- S1 – Nas portas de acesso aos componentes eletrônicos
- S2 – Chave de calibração (Pode ser instalada opcionalmente junto aos componentes eletrônicos. Nesse caso, a chave de calibração fica protegida pela marca de selagem S1)
- S3 – Entre os dispositivos medidores e os transdutores
- S4 – Nos dispositivos eliminadores e separadores de ar e gases

Cotas em mm

QUADRO ANEXO À PORTARIA INMETRO/DIMEL N.º 007 DE 16 DE JANEIRO DE 2018.



REQUERENTE:

GILBARCO VEEDER-ROOT SOLUÇÕES IND. E COM. LTDA.

VISTAS INTERNA, EXTERNA E PLANO DE SELAGEM
DO MODELO PHR-1120-AV-LS COM A SAÍDA DA MANGUEIRA BAIXA

ANEXO 4

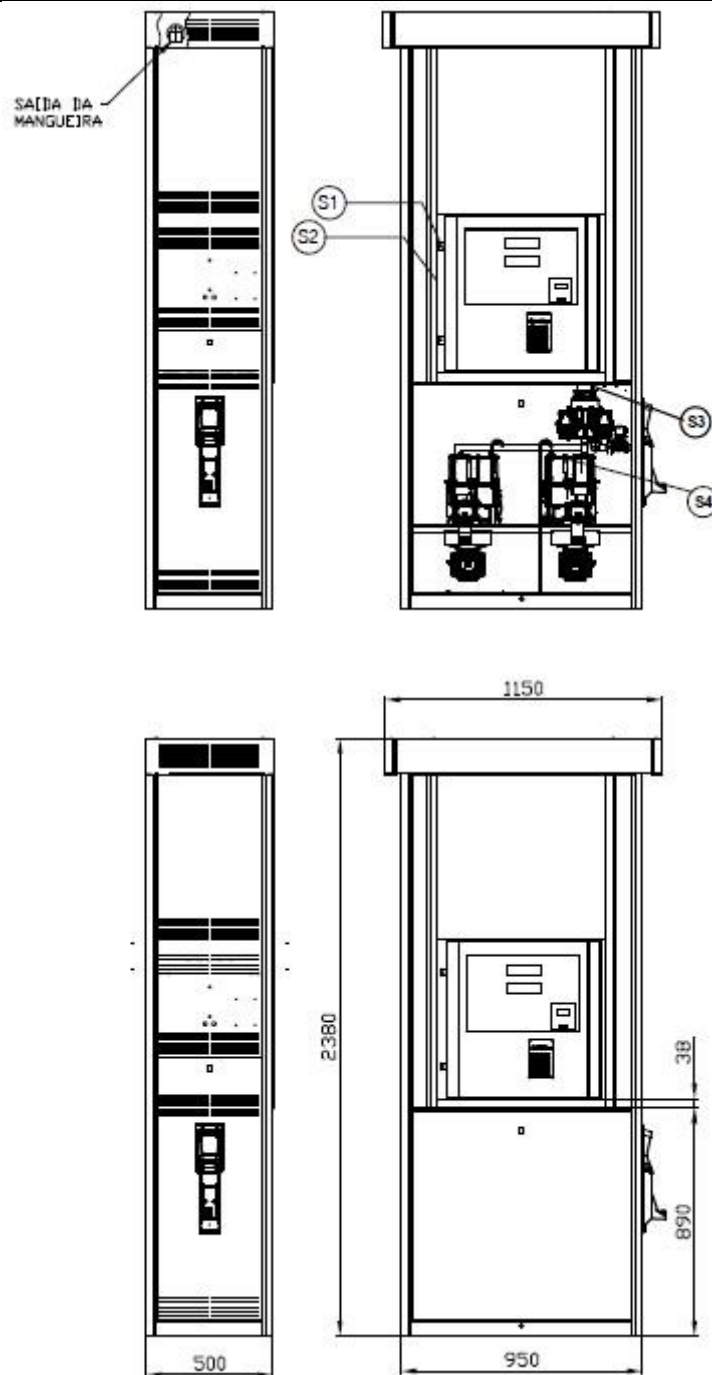

PLANO DE SELAGEM

- S1 – Nas portas de acesso aos componentes eletrônicos
- S2 – Chave de calibração (Pode ser instalada opcionalmente junto aos componentes eletrônicos. Nesse caso, a chave de calibração fica protegida pela marca de selagem S1)
- S3 – Entre os dispositivos medidores e os transdutores
- S4 – Nos dispositivos eliminadores e separadores de ar e gases

Cotas em mm

QUADRO ANEXO À PORTARIA INMETRO/DIMEL N.º 007 DE 16 DE JANEIRO DE 2018.



REQUERENTE:

GILBARCO VEEDER-ROOT SOLUÇÕES IND. E COM. LTDA.

VISTAS INTERNA, EXTERNA E PLANO DE SELAGEM
DO MODELO PHR-1120-AV COM A SAÍDA DA MANGUEIRA ALTA

ANEXO 5

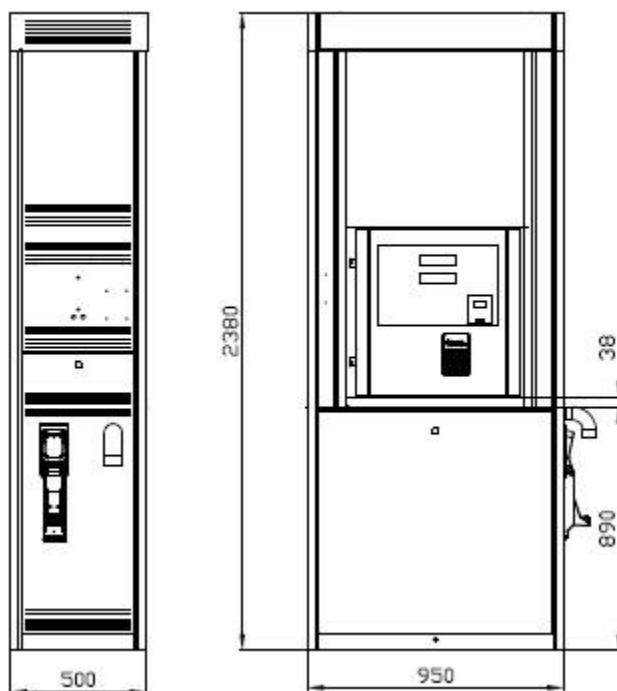
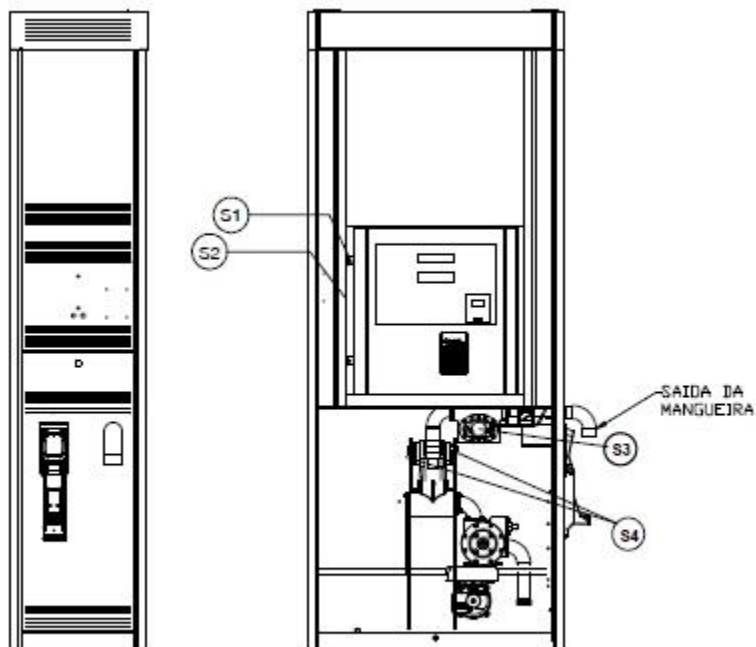

PLANO DE SELAGEM

S1 – Nas portas de acesso aos componentes eletrônicos

S2 – Chave de calibração (Pode ser instalada opcionalmente junto aos componentes eletrônicos. Nesse caso, a chave de calibração fica protegida pela marca de selagem S1)

S3 – Entre os dispositivos medidores e os transdutores

S4 – Nos dispositivos eliminadores e separadores de ar e gases

Cotas em mm

QUADRO ANEXO À PORTARIA INMETRO/DIMEL N.º 007 DE 16 DE JANEIRO DE 2018.



REQUERENTE:

GILBARCO VEEDER-ROOT SOLUÇÕES IND. E COM. LTDA.

VISTAS INTERNA, EXTERNA E PLANO DE SELAGEM
DO MODELO PHR-1120-AV-L COM A SAÍDA DA MANGUEIRA BAIXA

ANEXO 6

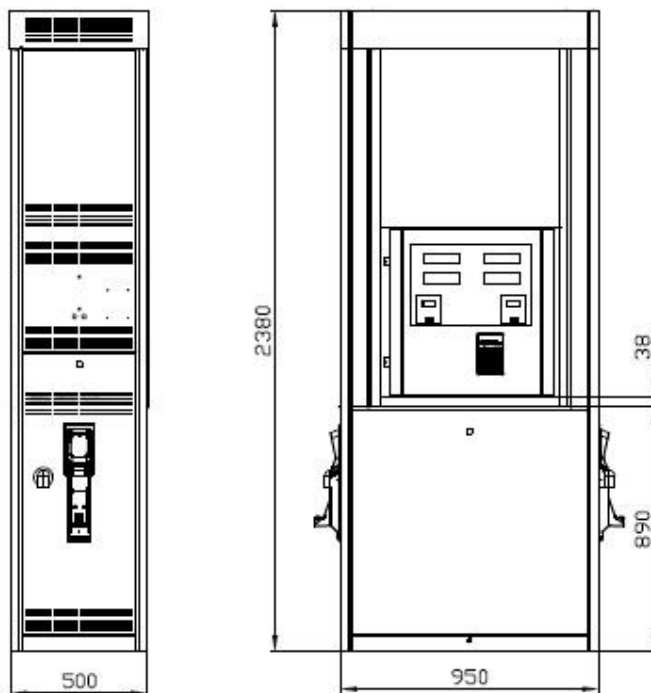
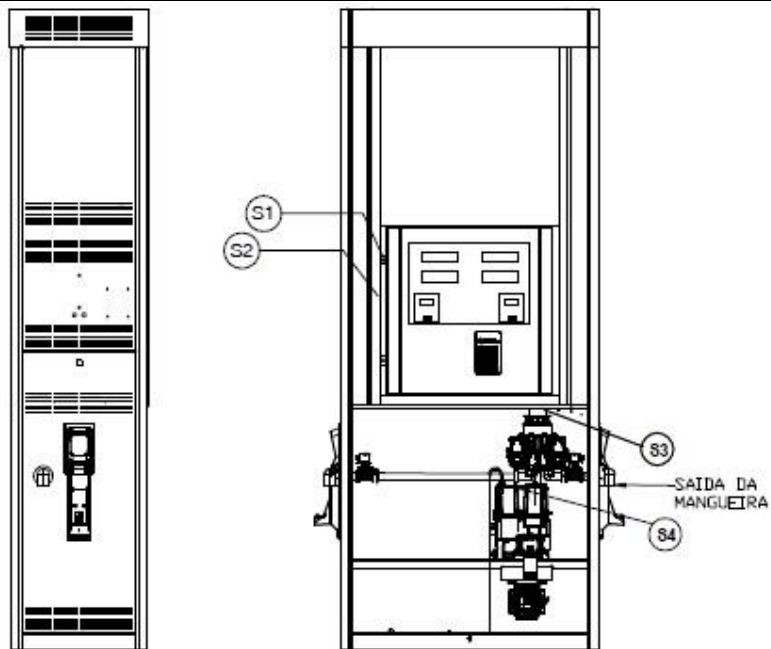

PLANO DE SELAGEM

- S1 – Nas portas de acesso aos componentes eletrônicos
- S2 – Chave de calibração (Pode ser instalada opcionalmente junto aos componentes eletrônicos. Nesse caso, a chave de calibração fica protegida pela marca de selagem S1)
- S3 – Entre os dispositivos medidores e os transdutores
- S4 – Nos dispositivos eliminadores e separadores de ar e gases

Cotas em mm

QUADRO ANEXO À PORTARIA INMETRO/DIMEL N.º 007 DE 16 DE JANEIRO DE 2018.



REQUERENTE:

GILBARCO VEEDER-ROOT SOLUÇÕES IND. E COM. LTDA.

VISTAS INTERNA, EXTERNA E PLANO DE SELAGEM
DO MODELO PHR-1220-L COM A SAÍDA DA MANGUEIRA BAIXA

ANEXO 7

SAIDA DA MANGUEIRA

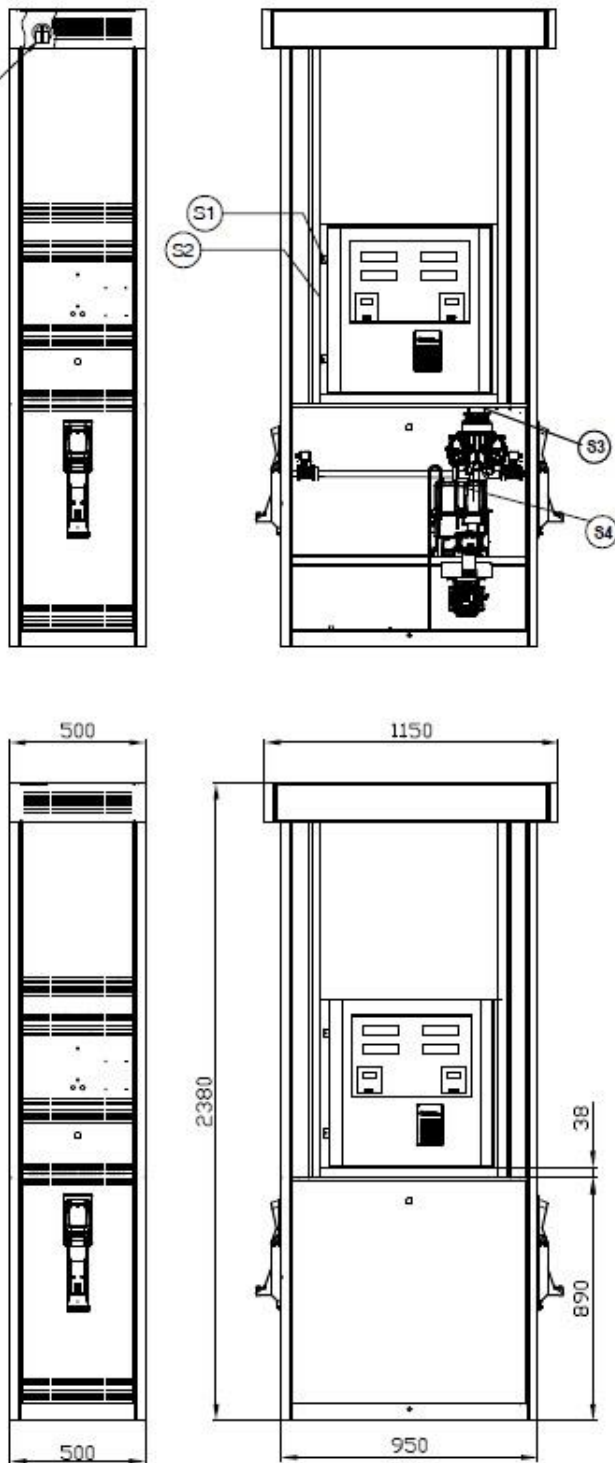

PLANO DE SELAGEM

- S1 – Nas portas de acesso aos componentes eletrônicos
- S2 – Chave de calibração (Pode ser instalada opcionalmente junto aos componentes eletrônicos. Nesse caso, a chave de calibração fica protegida pela marca de selagem S1)
- S3 – Entre os dispositivos medidores e os transdutores
- S4 – Nos dispositivos eliminadores e separadores de ar e gases

Cotas em mm

QUADRO ANEXO À PORTARIA INMETRO/DIMEL N.º 007 DE 16 DE JANEIRO DE 2018.



REQUERENTE:

GILBARCO VEEDER-ROOT SOLUÇÕES IND. E COM. LTDA.

VISTAS INTERNA, EXTERNA E PLANO DE SELAGEM
DO MODELO PHR-1220 COM A SAÍDA DA MANGUEIRA ALTA

ANEXO 8

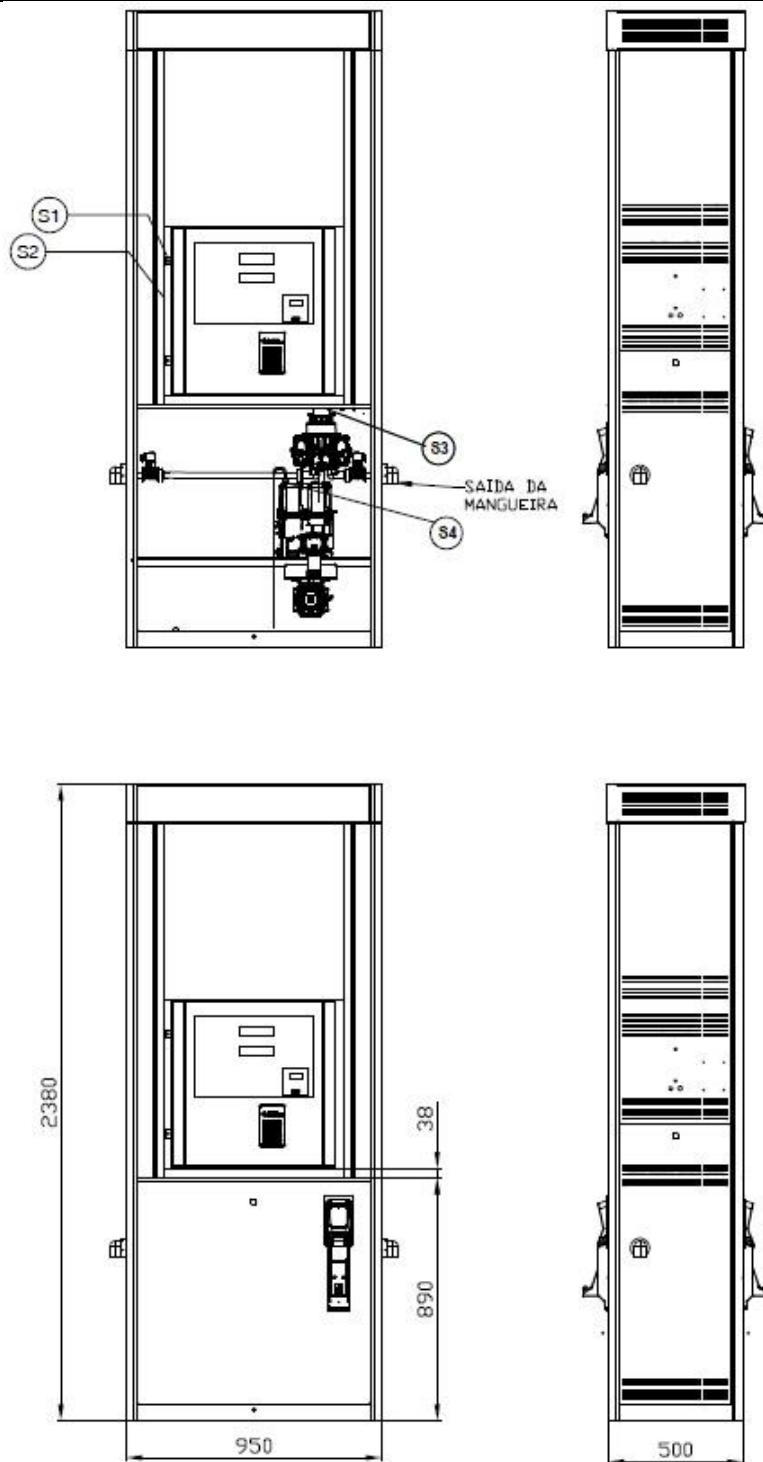

PLANO DE SELAGEM

- S1 – Nas portas de acesso aos componentes eletrônicos
- S2 – Chave de calibração (Pode ser instalada opcionalmente junto aos componentes eletrônicos. Nesse caso, a chave de calibração fica protegida pela marca de selagem S1)
- S3 – Entre os dispositivos medidores e os transdutores
- S4 – Nos dispositivos eliminadores e separadores de ar e gases

Cotas em mm

QUADRO ANEXO À PORTARIA INMETRO/DIMEL N.º 007 DE 16 DE JANEIRO DE 2018.



REQUERENTE:

GILBARCO VEEDER-ROOT SOLUÇÕES IND. E COM. LTDA.

VISTAS INTERNA, EXTERNA E PLANO DE SELAGEM
DO MODELO PHR-1221-L COM A SAÍDA DA MANGUEIRA BAIXA

ANEXO 9

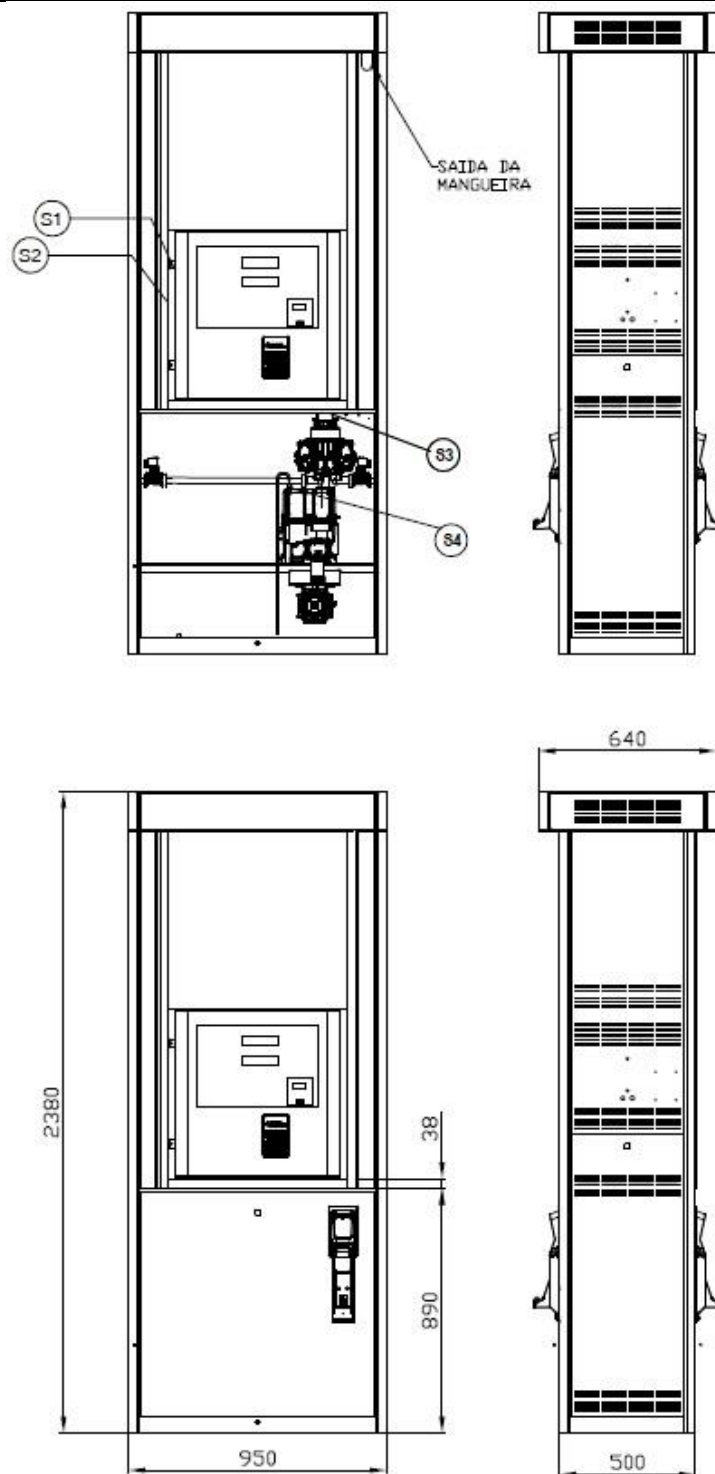

PLANO DE SELAGEM

- S1 – Nas portas de acesso aos componentes eletrônicos
- S2 – Chave de calibração (Pode ser instalada opcionalmente junto aos componentes eletrônicos. Nesse caso, a chave de calibração fica protegida pela marca de selagem S1)
- S3 – Entre os dispositivos medidores e os transdutores
- S4 – Nos dispositivos eliminadores e separadores de ar e gases

Cotas em mm

QUADRO ANEXO À PORTARIA INMETRO/DIMEL N.º 007 DE 16 DE JANEIRO DE 2018.



REQUERENTE:

GILBARCO VEEDER-ROOT SOLUÇÕES IND. E COM. LTDA.

VISTAS INTERNA, EXTERNA E PLANO DE SELAGEM
DO MODELO PHR-1221 COM A SAÍDA DA MANGUEIRA ALTA

ANEXO 10

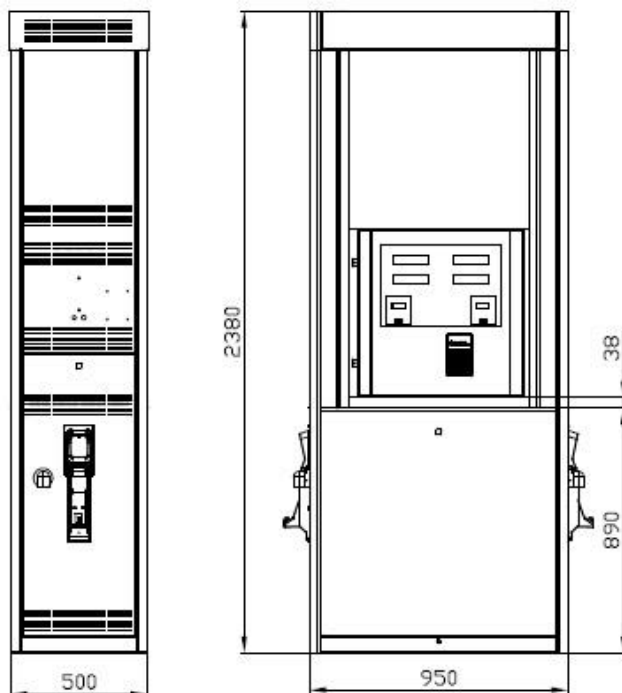
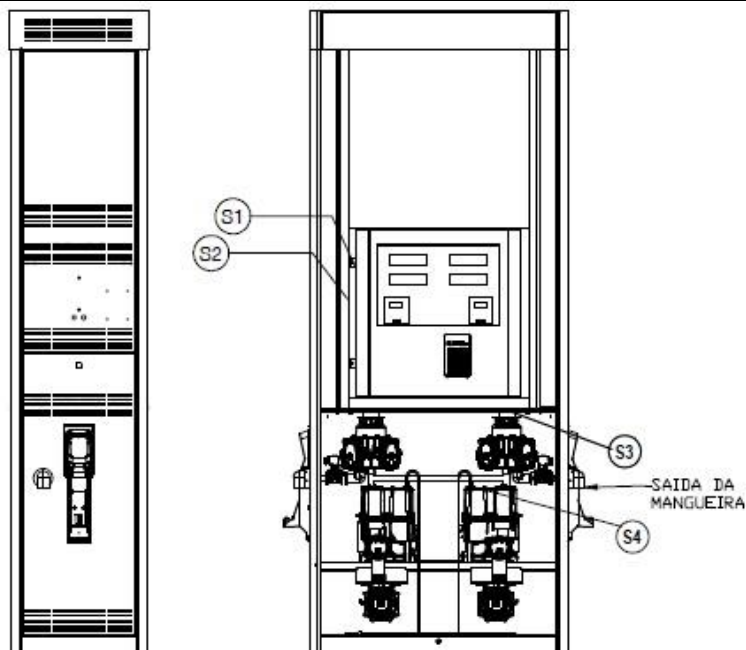

PLANO DE SELAGEM

S1 – Nas portas de acesso aos componentes eletrônicos

S2 – Chave de calibração (Pode ser instalada opcionalmente junto aos componentes eletrônicos. Nesse caso, a chave de calibração fica protegida pela marca de selagem S1)

S3 – Entre os dispositivos medidores e os transdutores

Cotas em mm

QUADRO ANEXO À PORTARIA INMETRO/DIMEL N.º 007 DE 16 DE JANEIRO DE 2018.



REQUERENTE:

GILBARCO VEEDER-ROOT SOLUÇÕES IND. E COM. LTDA.

VISTAS INTERNA, EXTERNA E PLANO DE SELAGEM
DO MODELO PHR-1220-AV-LS COM A SAÍDA DE MANGUEIRA BAIXA

ANEXO 11

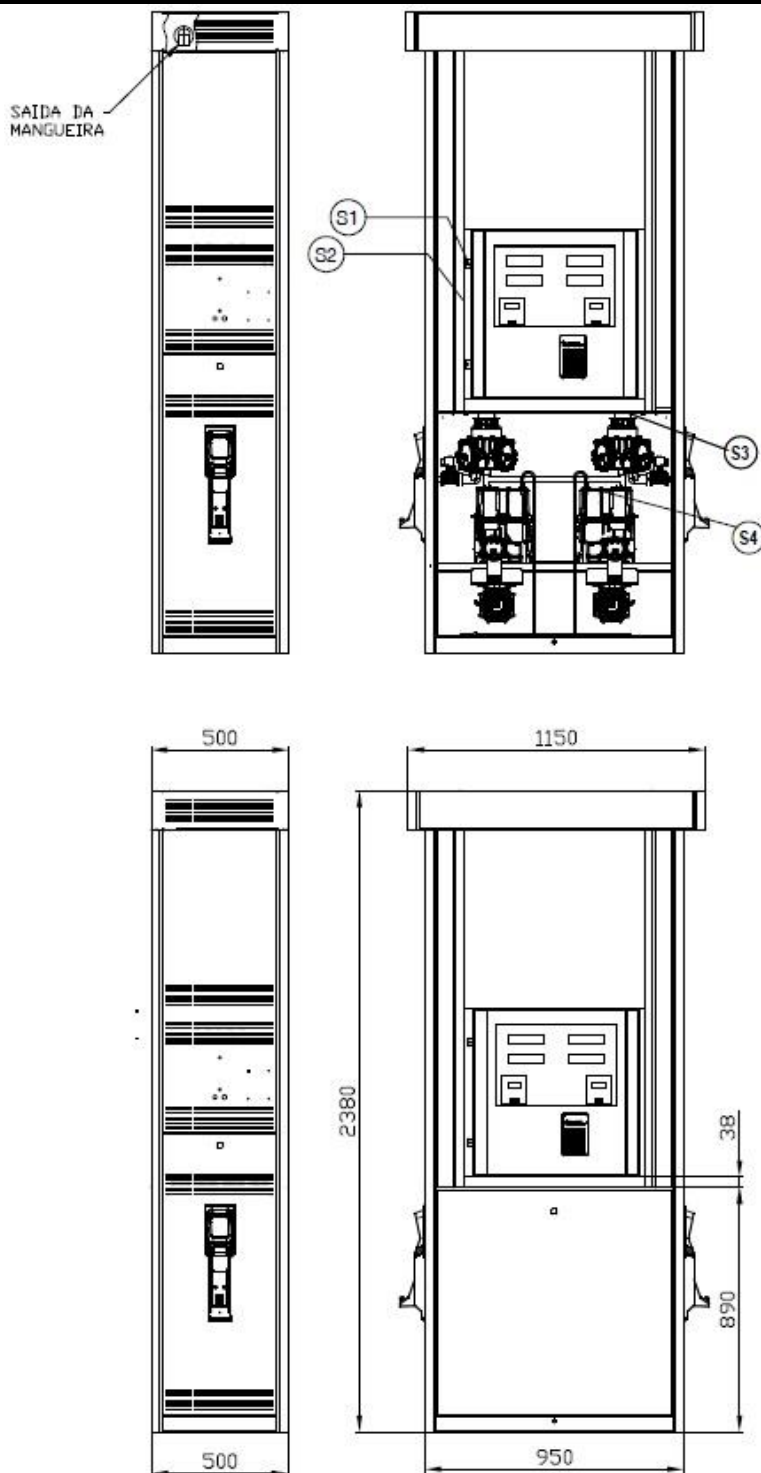

PLANO DE SELAGEM

S1 – Nas portas de acesso aos componentes eletrônicos

S2 – Chave de calibração (Pode ser instalada opcionalmente junto aos componentes eletrônicos. Nesse caso, a chave de calibração fica protegida pela marca de selagem S1)

S3 – Entre os dispositivos medidores e os transdutores

S4 – Nos dispositivos eliminadores e separadores de ar e gases

Cotas em mm

QUADRO ANEXO À PORTARIA INMETRO/DIMEL N.º 007 DE 16 DE JANEIRO DE 2018.



REQUERENTE:

GILBARCO VEEDER-ROOT SOLUÇÕES IND. E COM. LTDA.

VISTAS INTERNA, EXTERNA E PLANO DE SELAGEM
DO MODELO PHR-1220-AV COM A SAÍDA DE MANGUEIRA ALTA

ANEXO 12

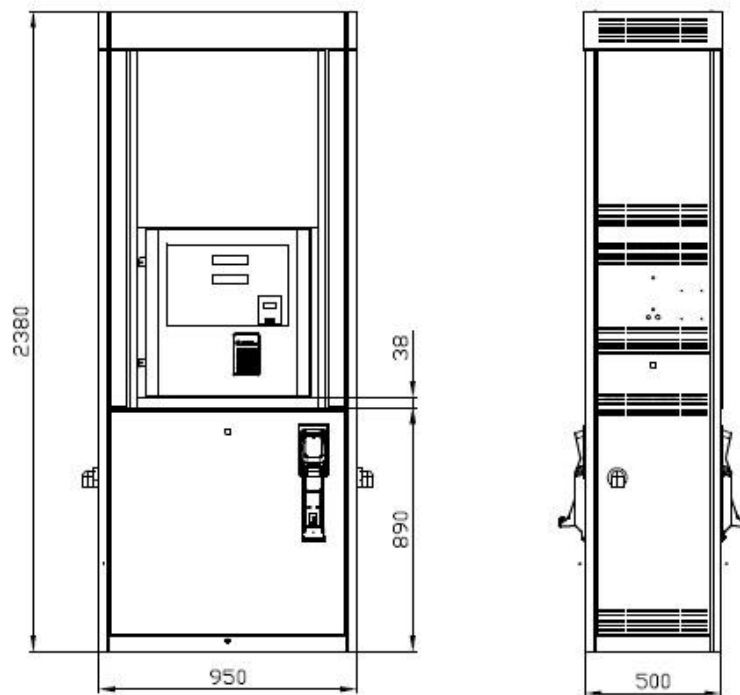
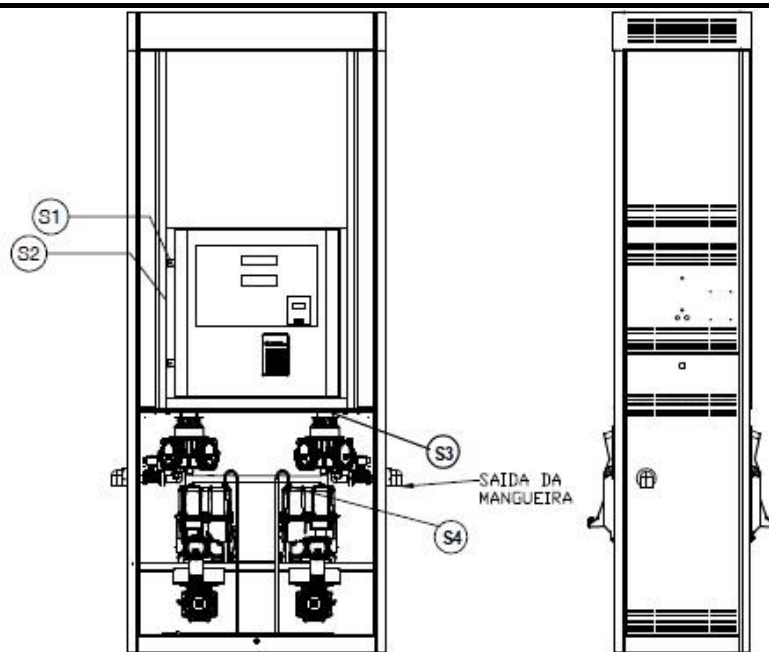

PLANO DE SELAGEM

- S1 – Nas portas de acesso aos componentes eletrônicos
- S2 – Chave de calibração (Pode ser instalada opcionalmente junto aos componentes eletrônicos. Nesse caso, a chave de calibração fica protegida pela marca de selagem S1)
- S3 – Entre os dispositivos medidores e os transdutores
- S4 – Nos dispositivos eliminadores e separadores de ar e gases

Cotas em mm

QUADRO ANEXO À PORTARIA INMETRO/DIMEL N.º 007 DE 16 DE JANEIRO DE 2018.



REQUERENTE:

GILBARCO VEEDER-ROOT SOLUÇÕES IND. E COM. LTDA.

VISTAS INTERNA, EXTERNA E PLANO DE SELAGEM
DO MODELO PHR-1221-AV-LS COM A SAÍDA DE MANGUEIRA BAIXA

ANEXO 13

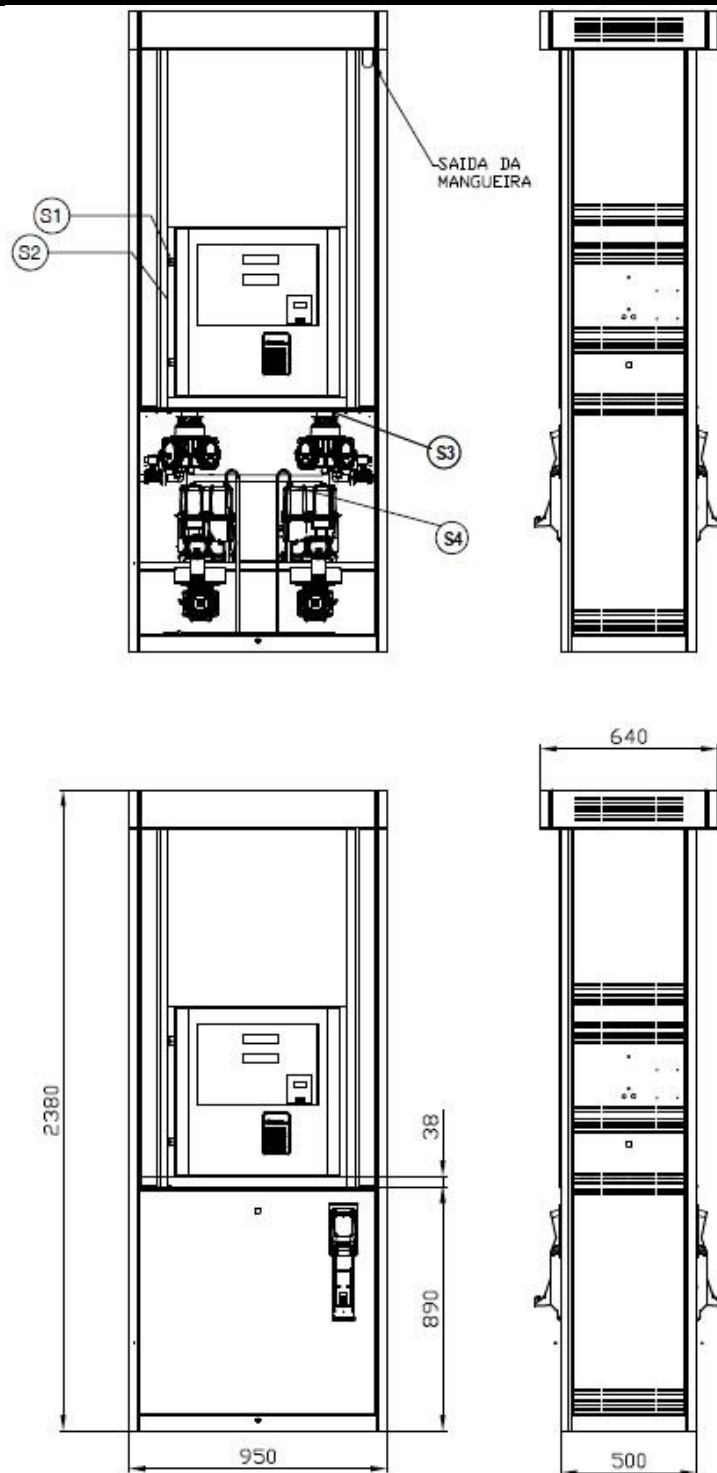

PLANO DE SELAGEM

S1 – Nas portas de acesso aos componentes eletrônicos

S2 – Chave de calibração (Pode ser instalada opcionalmente junto aos componentes eletrônicos. Nesse caso, a chave de calibração fica protegida pela marca de selagem S1)

S3 – Entre os dispositivos medidores e os transdutores

S4 – Nos dispositivos eliminadores e separadores de ar e gases

Cotas em mm

QUADRO ANEXO À PORTARIA INMETRO/DIMEL N.º 007 DE 16 DE JANEIRO DE 2018.



REQUERENTE:

GILBARCO VEEDER-ROOT SOLUÇÕES IND. E COM. LTDA.

VISTAS INTERNA, EXTERNA E PLANO DE SELAGEM
DO MODELO PHR-1221-AV COM A SAÍDA DE MANGUEIRA ALTA

ANEXO 14

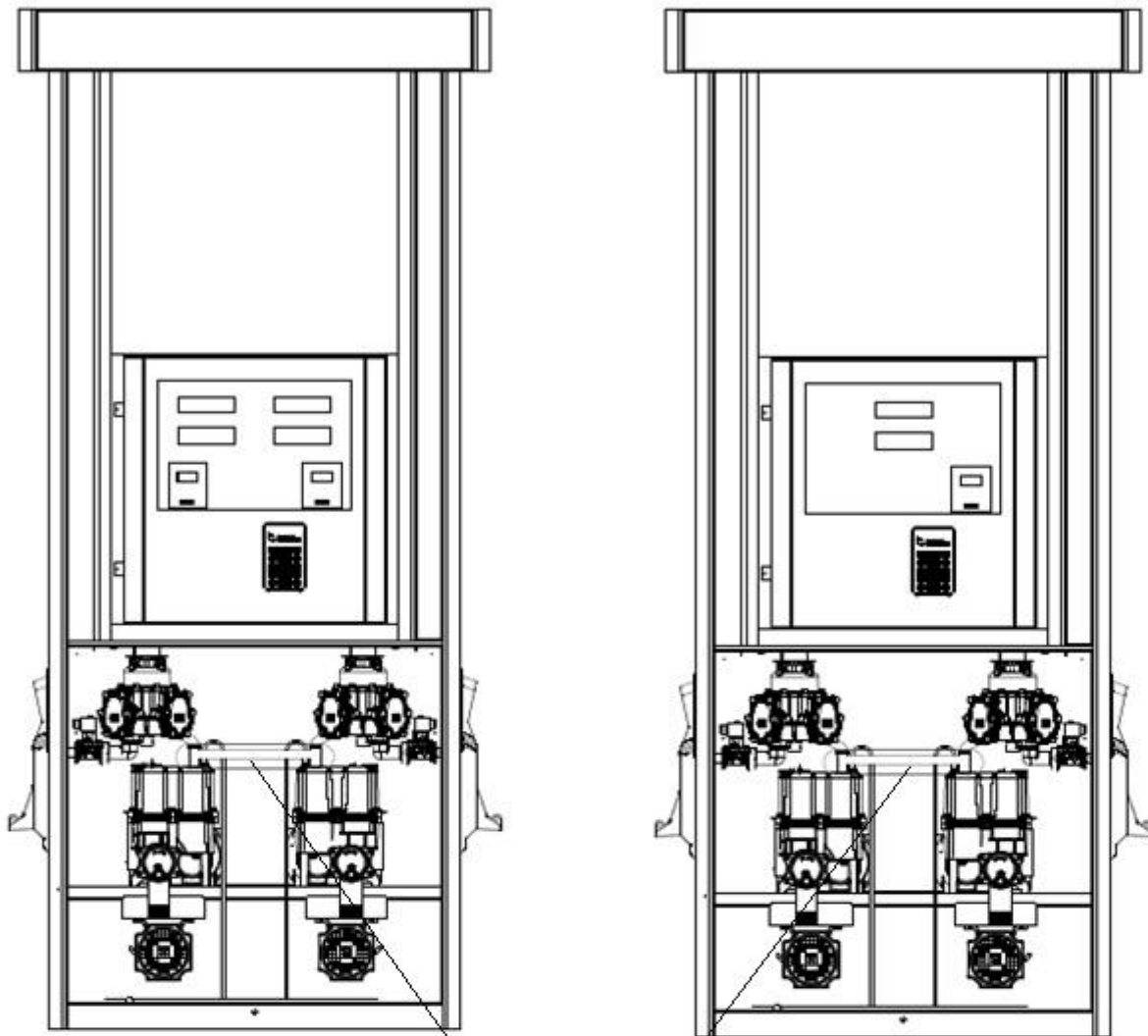

Vista com o detalhe de montagem do tubo na unidade de bombeamento

Vista com o detalhe do tubo

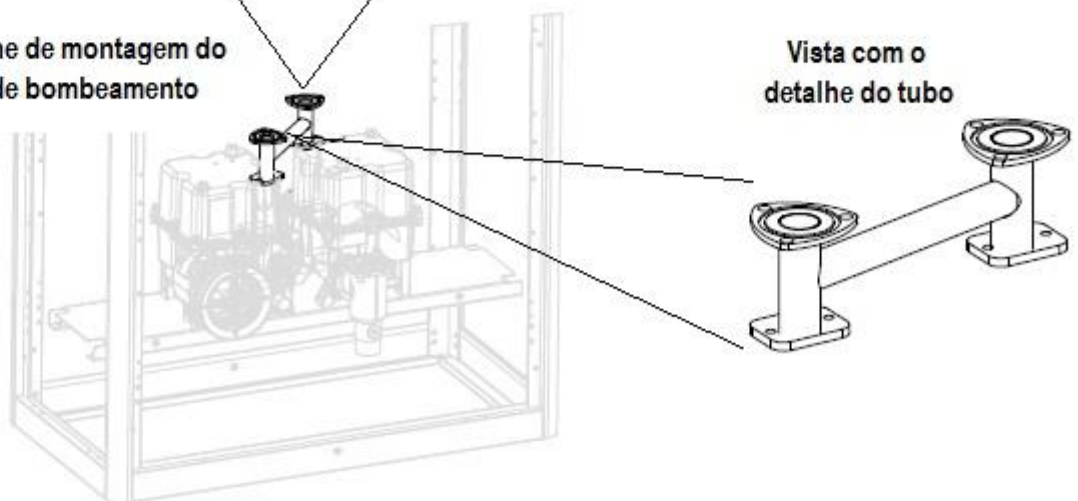

Obs.: Bombas AV com 2 unidades de bombeamento devem usar esse tubo.

QUADRO ANEXO À PORTARIA INMETRO/DIMEL N.º 007 DE 16 DE JANEIRO DE 2018.



REQUERENTE:

GILBARCO VEEDER-ROOT SOLUÇÕES IND. E COM. LTDA.

VISTAS INTERNAS DOS MODELOS PHR-1220-AV E PHR-1221-AV COM O
DETALHE DO TUBO QUE INTERLIGA AS 2 UNIDADES DE
BOMBEAMENTO

ANEXO 15

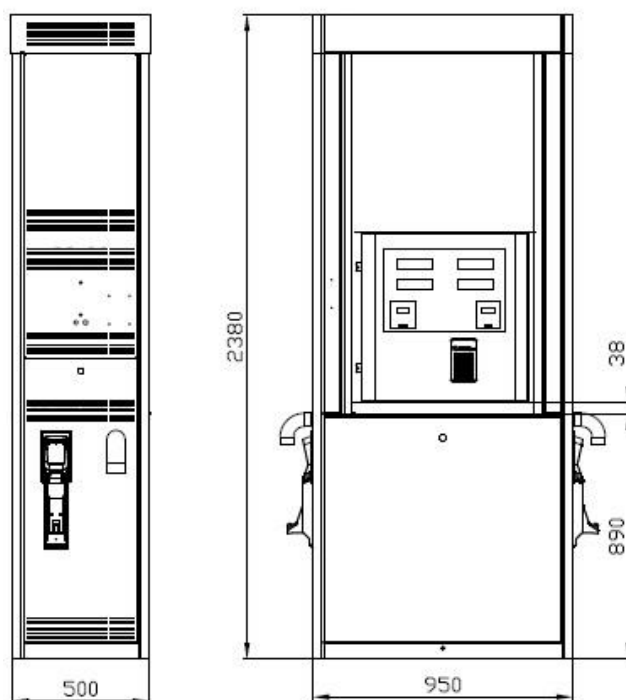
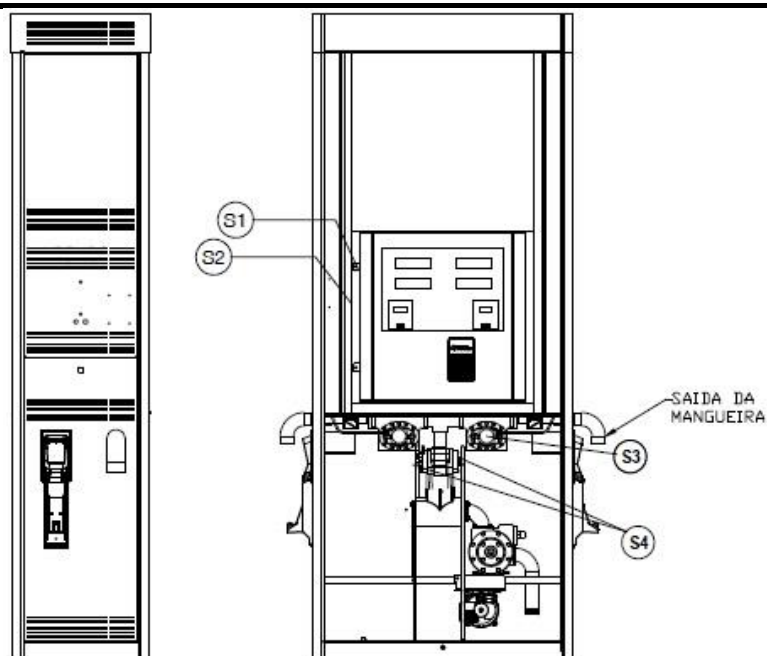

PLANO DE SELAGEM

- S1 – Nas portas de acesso aos componentes eletrônicos
- S2 – Chave de calibração (Pode ser instalada opcionalmente junto aos componentes eletrônicos. Nesse caso, a chave de calibração fica protegida pela marca de selagem S1)
- S3 – Entre os dispositivos medidores e os transdutores
- S4 – Nos dispositivos eliminadores e separadores de ar e gases

Cotas em mm

QUADRO ANEXO À PORTARIA INMETRO/DIMEL N.º 007 DE 16 DE JANEIRO DE 2018.



REQUERENTE:

GILBARCO VEEDER-ROOT SOLUÇÕES IND. E COM. LTDA.

VISTAS INTERNA, EXTERNA E PLANO DE SELAGEM
DO MODELO PHR-1220-AV-L COM A SAÍDA DE MANGUEIRA BAIXA

ANEXO 16

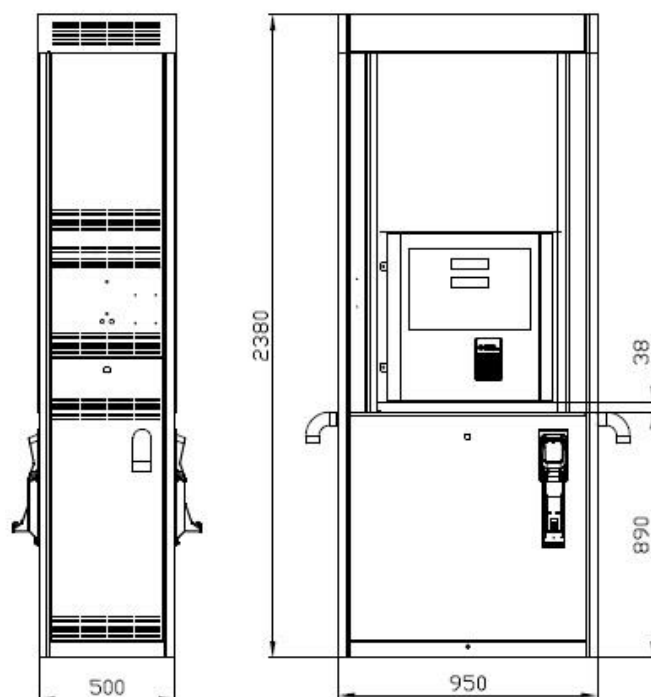
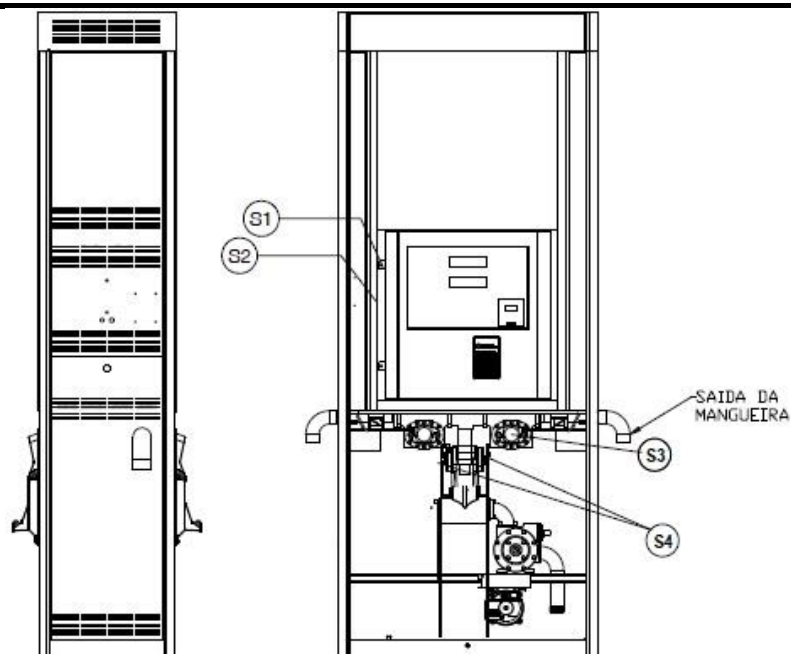

PLANO DE SELAGEM

S1 – Nas portas de acesso aos componentes eletrônicos

S2 – Chave de calibração (Pode ser instalada opcionalmente junto aos componentes eletrônicos. Nesse caso, a chave de calibração fica protegida pela marca de selagem S1)

S3 – Entre os dispositivos medidores e os transdutores

S4 – Nos dispositivos eliminadores e separadores de ar e gases

Cotas em mm

QUADRO ANEXO À PORTARIA INMETRO/DIMEL N.º 007 DE 16 DE JANEIRO DE 2018.



REQUERENTE:

GILBARCO VEEDER-ROOT SOLUÇÕES IND. E COM. LTDA.

VISTAS INTERNA, EXTERNA E PLANO DE SELAGEM
DO MODELO PHR-1221-AV-L COM A SAÍDA DE MANGUEIRA BAIXA

ANEXO 17

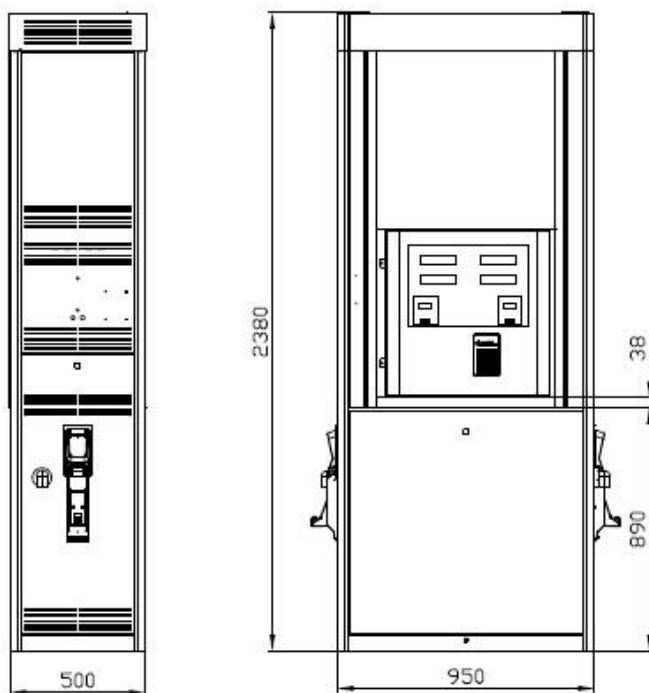
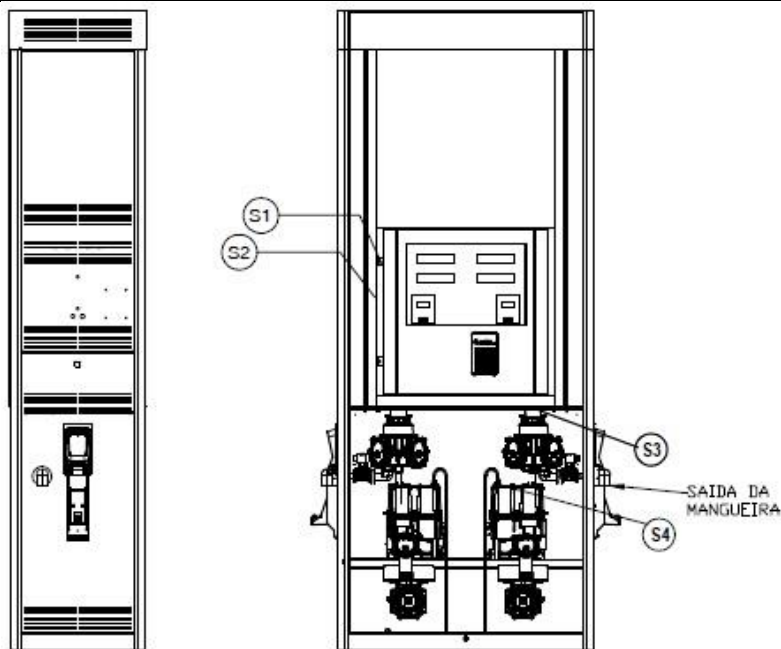

PLANO DE SELAGEM

- S1 – Nas portas de acesso aos componentes eletrônicos
- S2 – Chave de calibração (Pode ser instalada opcionalmente junto aos componentes eletrônicos. Nesse caso, a chave de calibração fica protegida pela marca de selagem S1)
- S3 – Entre os dispositivos medidores e os transdutores
- S4 – Nos dispositivos eliminadores e separadores de ar e gases

Cotas em mm

QUADRO ANEXO À PORTARIA INMETRO/DIMEL N.º 007 DE 16 DE JANEIRO DE 2018.



REQUERENTE:

GILBARCO VEEDER-ROOT SOLUÇÕES IND. E COM. LTDA.

VISTAS INTERNA, EXTERNA E PLANO DE SELAGEM
DO MODELO PHR-2220-L COM A SAÍDA DA MANGUEIRA BAIXA

ANEXO 18

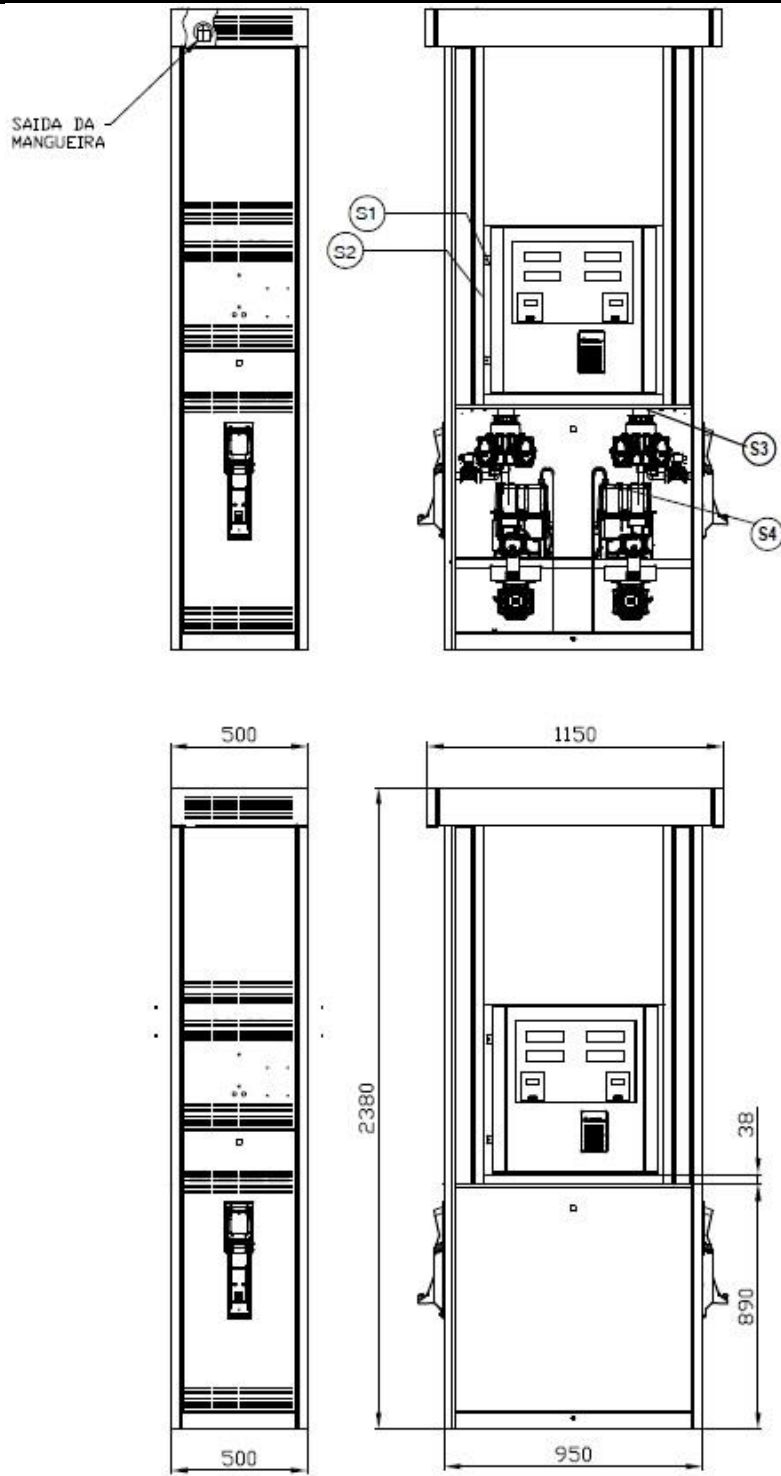

PLANO DE SELAGEM

- S1 – Nas portas de acesso aos componentes eletrônicos
- S2 – Chave de calibração (Pode ser instalada opcionalmente junto aos componentes eletrônicos. Nesse caso, a chave de calibração fica protegida pela marca de selagem S1)
- S3 – Entre os dispositivos medidores e os transdutores
- S4 – Nos dispositivos eliminadores e separadores de ar e gases

Cotas em mm

QUADRO ANEXO À PORTARIA INMETRO/DIMEL N.º 007 DE 16 DE JANEIRO DE 2018.

	REQUERENTE: GILBARCO VEEDER-ROOT SOLUÇÕES IND. E COM. LTDA.	
	VISTAS INTERNA, EXTERNA E PLANO DE SELAGEM DO MODELO PHR-2220 COM A SAÍDA DA MANGUEIRA ALTA	ANEXO 19

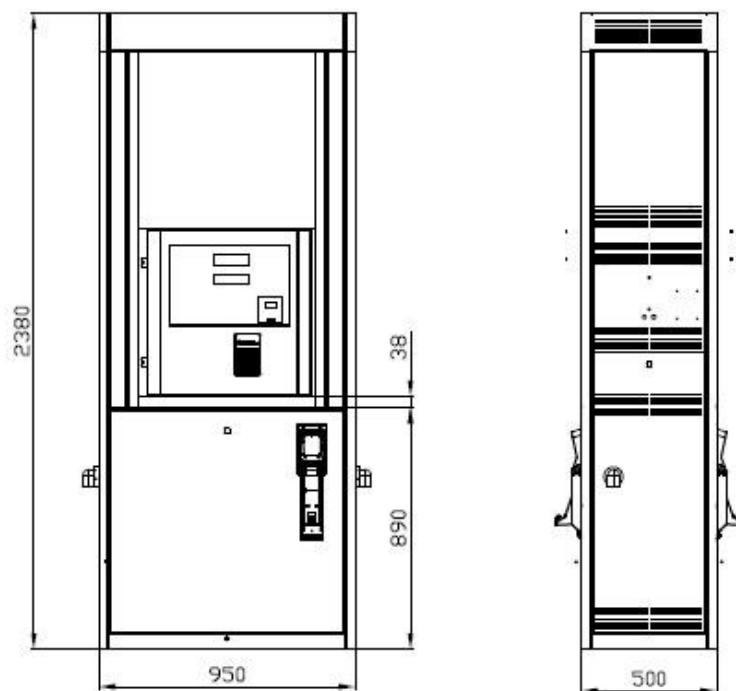
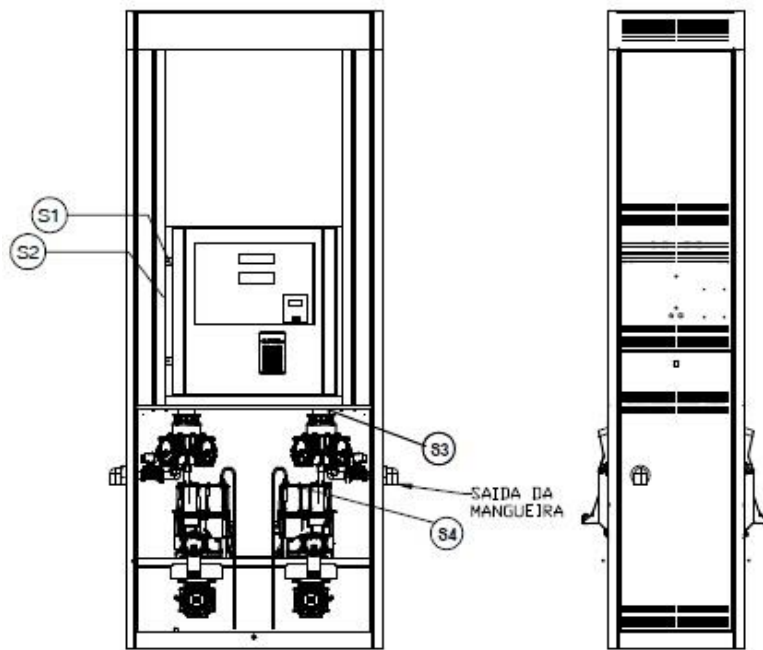

PLANO DE SELAGEM

S1 – Nas portas de acesso aos componentes eletrônicos

S2 – Chave de calibração (Pode ser instalada opcionalmente junto aos componentes eletrônicos. Nesse caso, a chave de calibração fica protegida pela marca de selagem S1)

S3 – Entre os dispositivos medidores e os transdutores

S4 – Nos dispositivos eliminadores e separadores de ar e gases

Cotas em mm

QUADRO ANEXO À PORTARIA INMETRO/DIMEL N.º 007 DE 16 DE JANEIRO DE 2018.



REQUERENTE:

GILBARCO VEEDER-ROOT SOLUÇÕES IND. E COM. LTDA.

VISTA INTERNA, EXTERNA E PLANO DE SELAGEM
DO MODELO PHR-2221-L COM A SAÍDA DA MANGUEIRA BAIXA

ANEXO 20

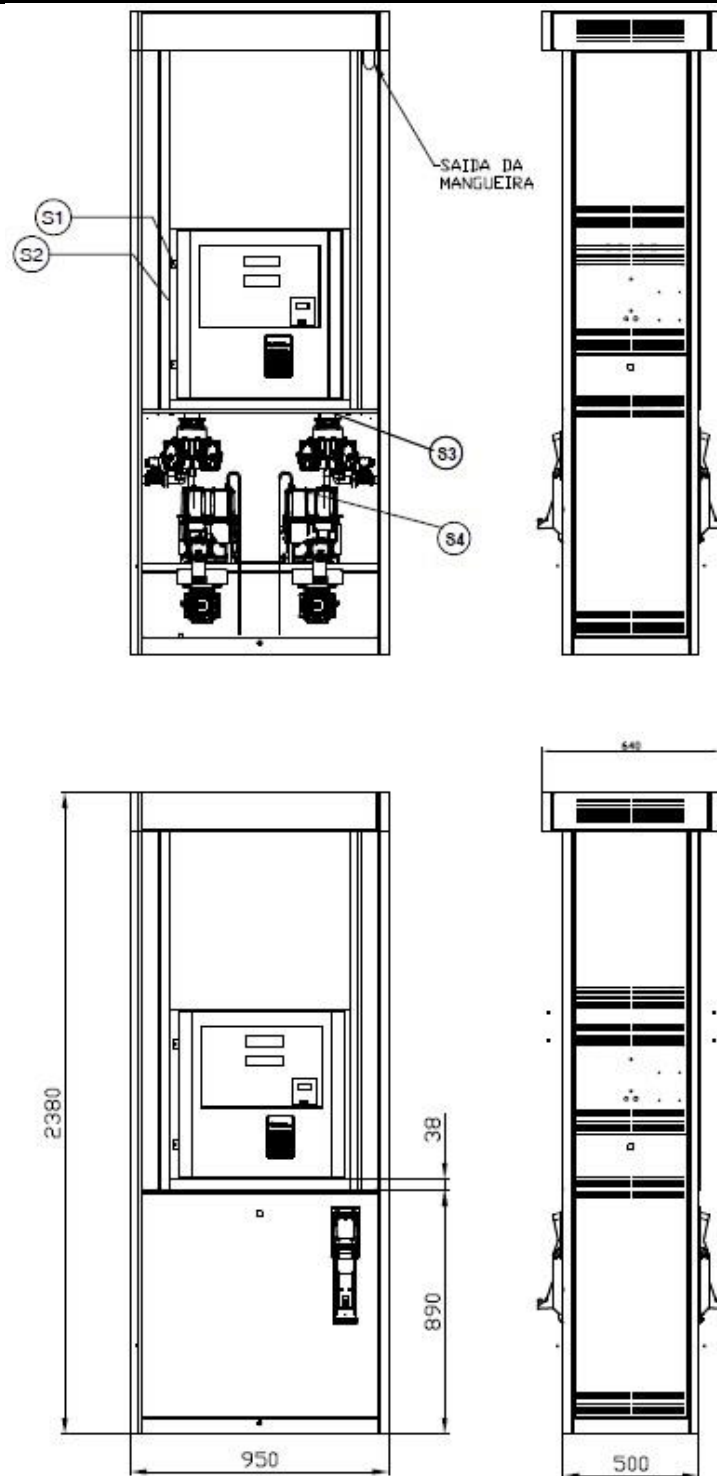

PLANO DE SELAGEM

- S1 – Nas portas de acesso aos componentes eletrônicos
- S2 – Chave de calibração (Pode ser instalada opcionalmente junto aos componentes eletrônicos. Nesse caso, a chave de calibração fica protegida pela marca de selagem S1)
- S3 – Entre os dispositivos medidores e os transdutores
- S4 – Nos dispositivos eliminadores e separadores de ar e gases

Cotas em mm

QUADRO ANEXO À PORTARIA INMETRO/DIMEL N.º 007 DE 16 DE JANEIRO DE 2018.



REQUERENTE:

GILBARCO VEEDER-ROOT SOLUÇÕES IND. E COM. LTDA.

VISTAS INTERNA, EXTERNA E PLANO DE SELAGEM
DO MODELO PHR-2221 COM A SAÍDA DA MANGUEIRA ALTA

ANEXO 21

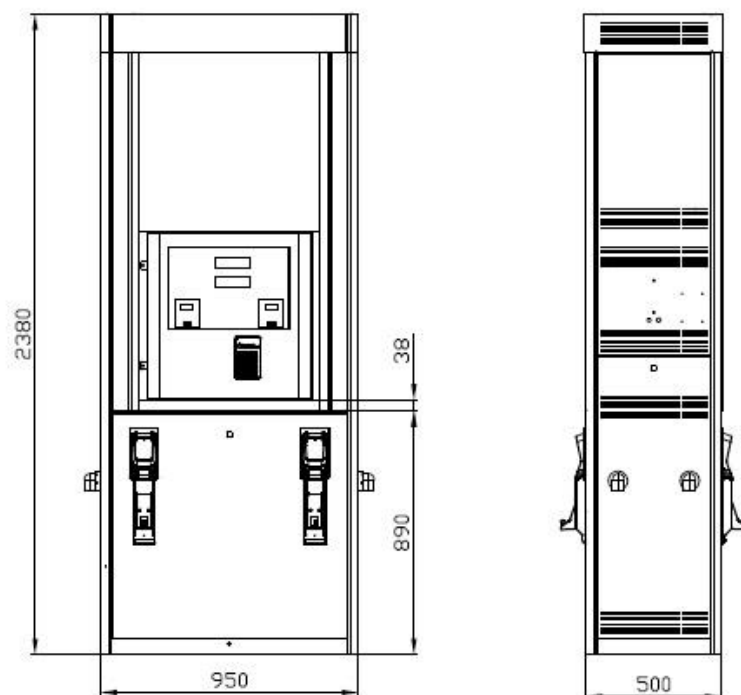
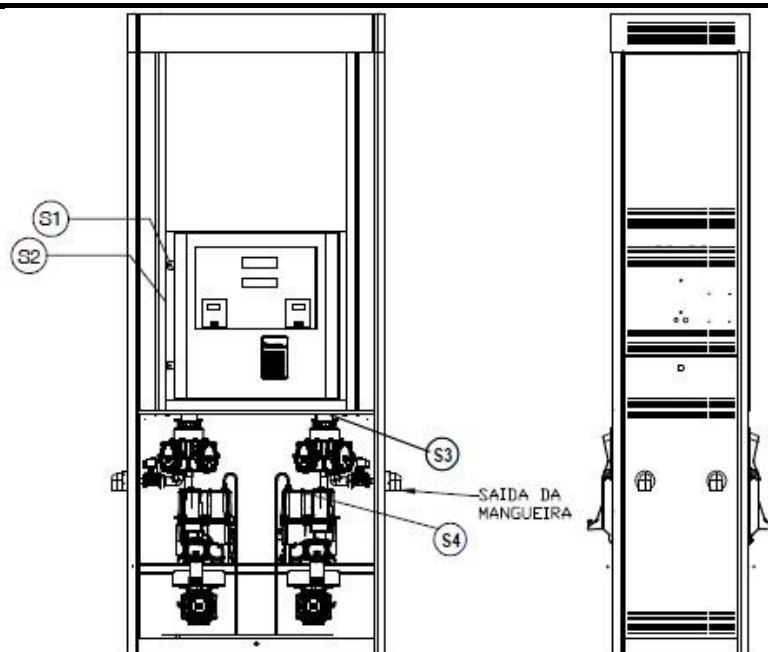

PLANO DE SELAGEM

- S1 – Nas portas de acesso aos componentes eletrônicos
- S2 – Chave de calibração (Pode ser instalada opcionalmente junto aos componentes eletrônicos. Nesse caso, a chave de calibração fica protegida pela marca de selagem S1)
- S3 – Entre os dispositivos medidores e os transdutores
- S4 – Nos dispositivos eliminadores e separadores de ar e gases

Cotas em mm

QUADRO ANEXO À PORTARIA INMETRO/DIMEL N.º 007 DE 16 DE JANEIRO DE 2018.



REQUERENTE:

GILBARCO VEEDER-ROOT SOLUÇÕES IND. E COM. LTDA.

VISTAS INTERNA, EXTERNA E PLANO DE SELAGEM
DO MODELO PHR-2421-L COM A SAÍDA DA MANGUEIRA BAIXA

ANEXO 22

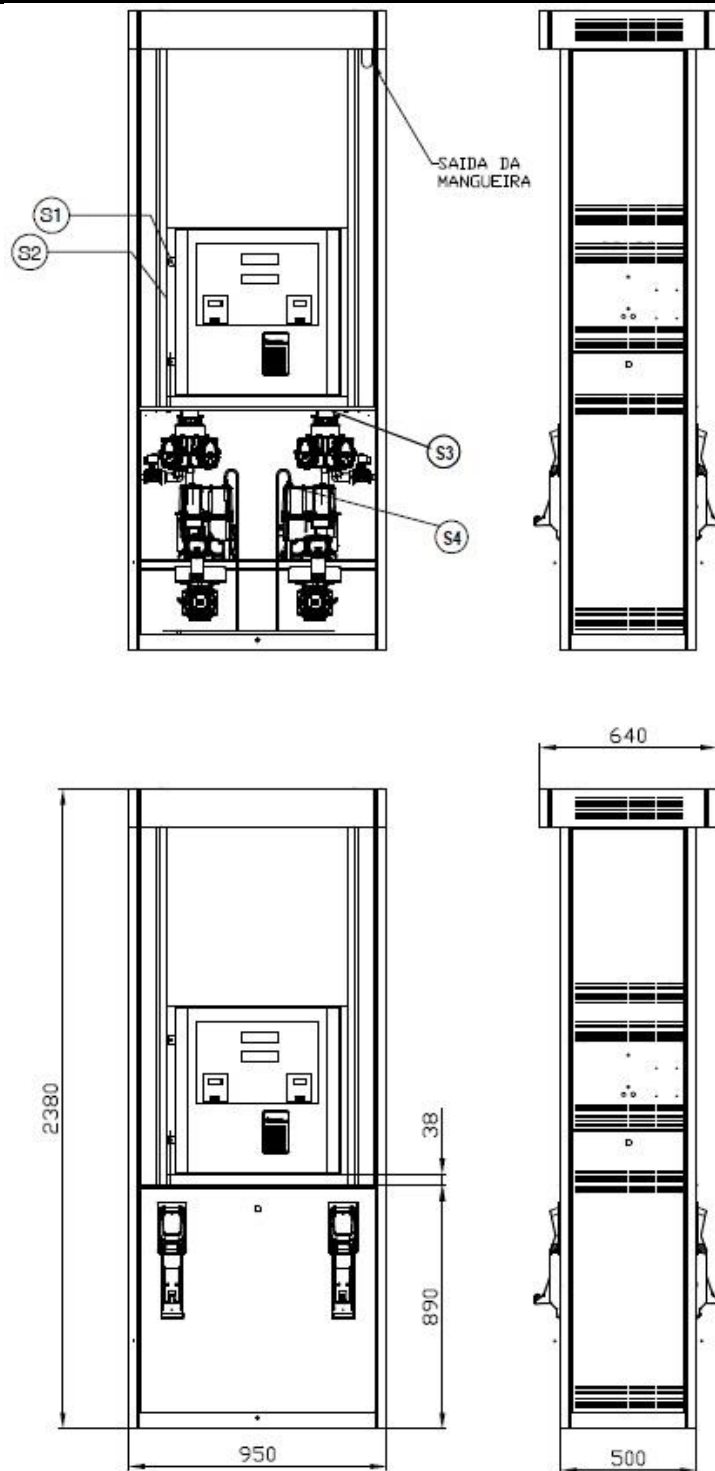

PLANO DE SELAGEM

- S1 – Nas portas de acesso aos componentes eletrônicos
- S2 – Chave de calibração (Pode ser instalada opcionalmente junto aos componentes eletrônicos. Nesse caso, a chave de calibração fica protegida pela marca de selagem S1)
- S3 – Entre os dispositivos medidores e os transdutores
- S4 – Nos dispositivos eliminadores e separadores de ar e gases

Cotas em mm

QUADRO ANEXO À PORTARIA INMETRO/DIMEL N.º 007 DE 16 DE JANEIRO DE 2018.



REQUERENTE:

GILBARCO VEEDER-ROOT SOLUÇÕES IND. E COM. LTDA.

VISTAS INTERNA, EXTERNA E PLANO DE SELAGEM
DO MODELO PHR-2421 COM A SAÍDA DA MANGUEIRA ALTA

ANEXO 23

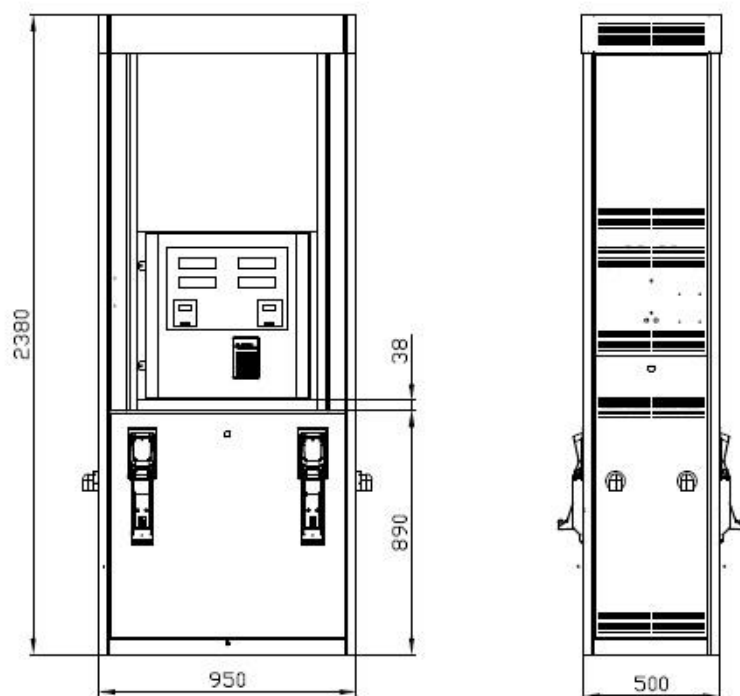
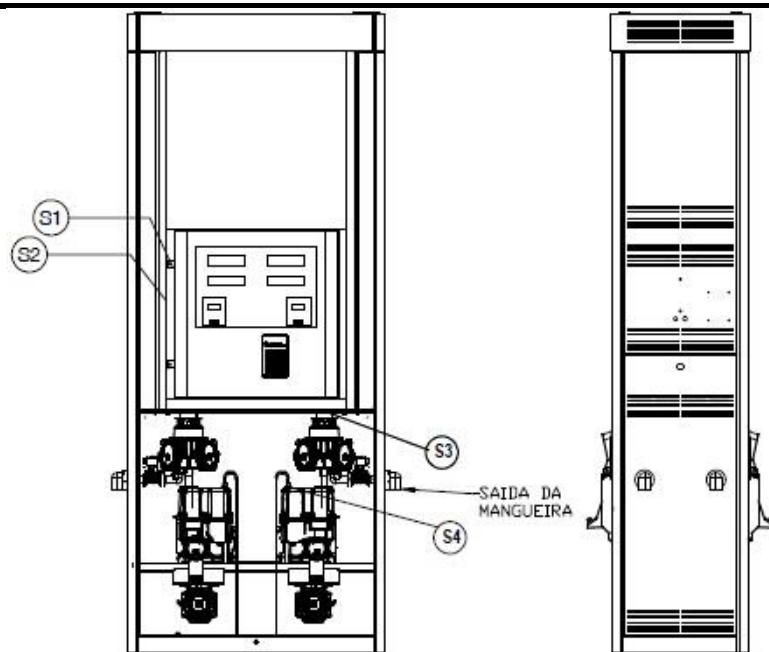

PLANO DE SELAGEM

- S1 – Nas portas de acesso aos componentes eletrônicos
- S2 – Chave de calibração (Pode ser instalada opcionalmente junto aos componentes eletrônicos. Nesse caso, a chave de calibração fica protegida pela marca de selagem S1)
- S3 – Entre os dispositivos medidores e os transdutores
- S4 – Nos dispositivos eliminadores e separadores de ar e gases

Cotas em mm

QUADRO ANEXO À PORTARIA INMETRO/DIMEL N.º 007 DE 16 DE JANEIRO DE 2018.



REQUERENTE:

GILBARCO VEEDER-ROOT SOLUÇÕES IND. E COM. LTDA.

VISTAS INTERNA, EXTERNA E PLANO DE SELAGEM
DO MODELO PHR-2422-L COM A SAÍDA DA MANGUEIRA BAIXA

ANEXO 24

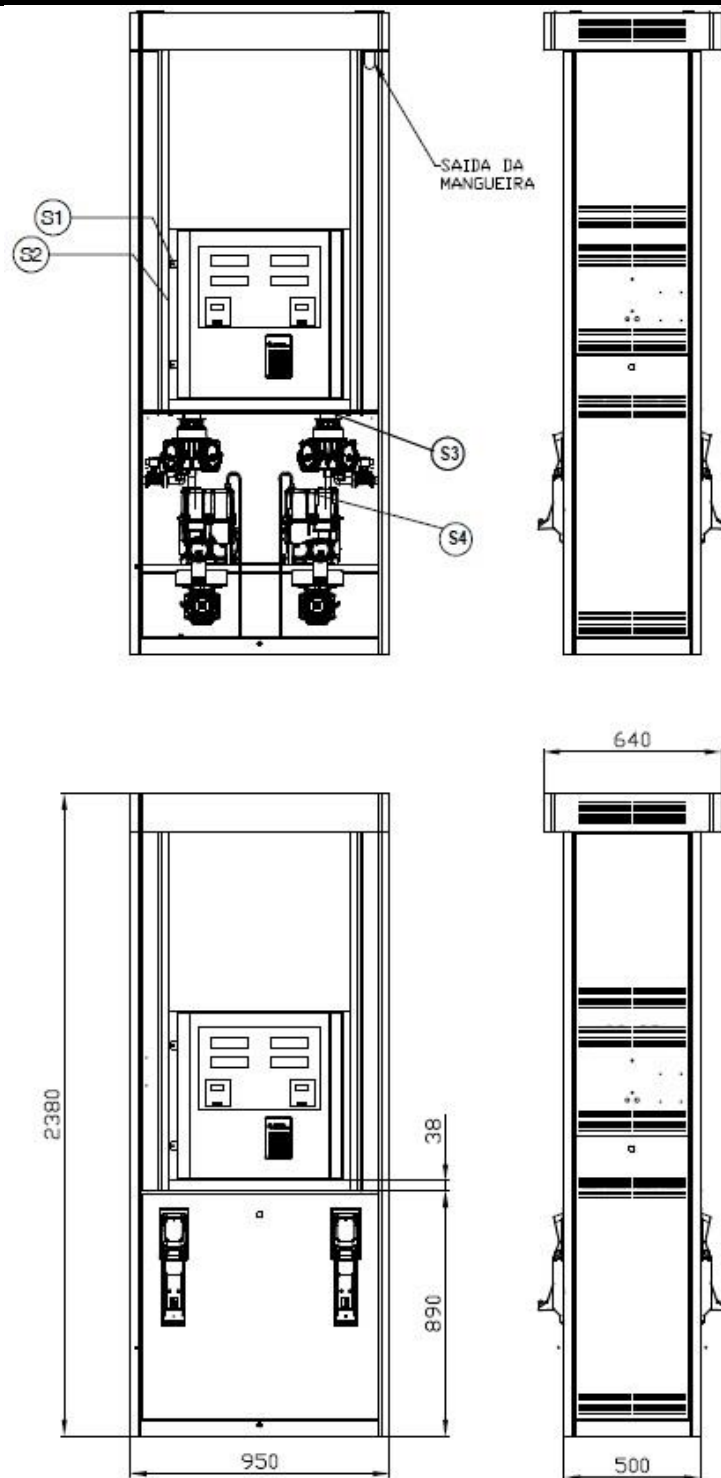

PLANO DE SELAGEM

- S1 – Nas portas de acesso aos componentes eletrônicos
- S2 – Chave de calibração (Pode ser instalada opcionalmente junto aos componentes eletrônicos. Nesse caso, a chave de calibração fica protegida pela marca de selagem S1)
- S3 – Entre os dispositivos medidores e os transdutores
- S4 – Nos dispositivos eliminadores e separadores de ar e gases

Cotas em mm

QUADRO ANEXO À PORTARIA INMETRO/DIMEL N.º 007 DE 16 DE JANEIRO DE 2018.



REQUERENTE:

GILBARCO VEEDER-ROOT SOLUÇÕES IND. E COM. LTDA.

VISTAS INTERNA, EXTERNA E PLANO DE SELAGEM
DO MODELO PHR-2422 COM A SAÍDA DA MANGUEIRA ALTA

ANEXO 25

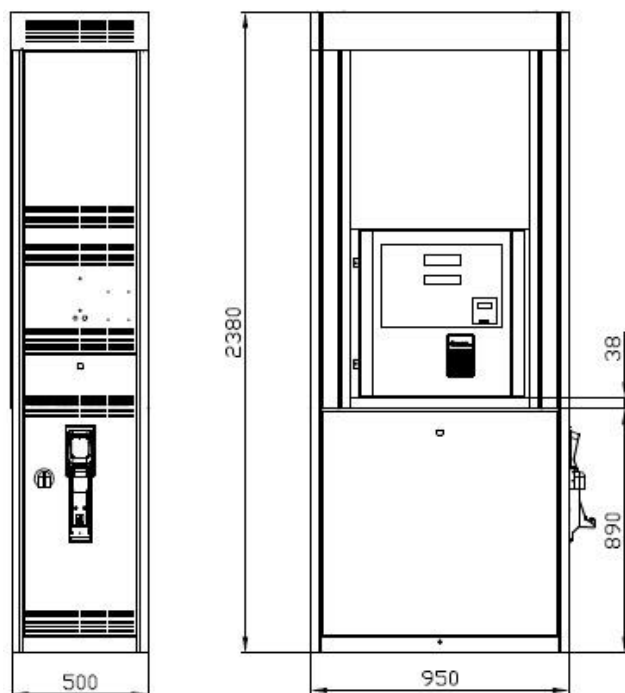
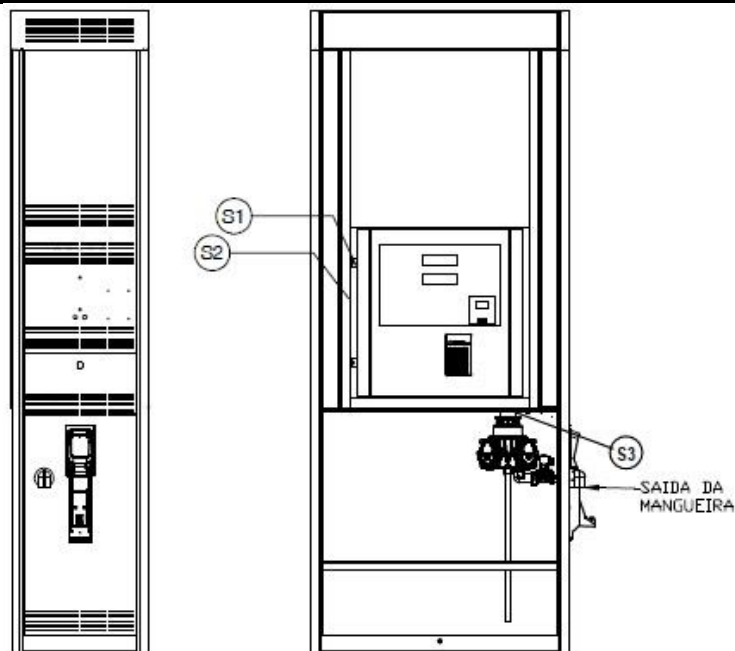

PLANO DE SELAGEM

S1 – Nas portas de acesso aos componentes eletrônicos

S2 – Chave de calibração (Pode ser instalada opcionalmente junto aos componentes eletrônicos. Nesse caso, a chave de calibração fica protegida pela marca de selagem S1)

S3 – Entre os dispositivos medidores e os transdutores

Cotas em mm

QUADRO ANEXO À PORTARIA INMETRO/DIMEL N.º 007 DE 16 DE JANEIRO DE 2018.



REQUERENTE:

GILBARCO VEEDER-ROOT SOLUÇÕES IND. E COM. LTDA.

VISTAS INTERNA, EXTERNA E PLANO DE SELAGEM
DO MODELO PHR-1120-D-L COM A SAÍDA DA MANGUEIRA BAIXA

ANEXO 26

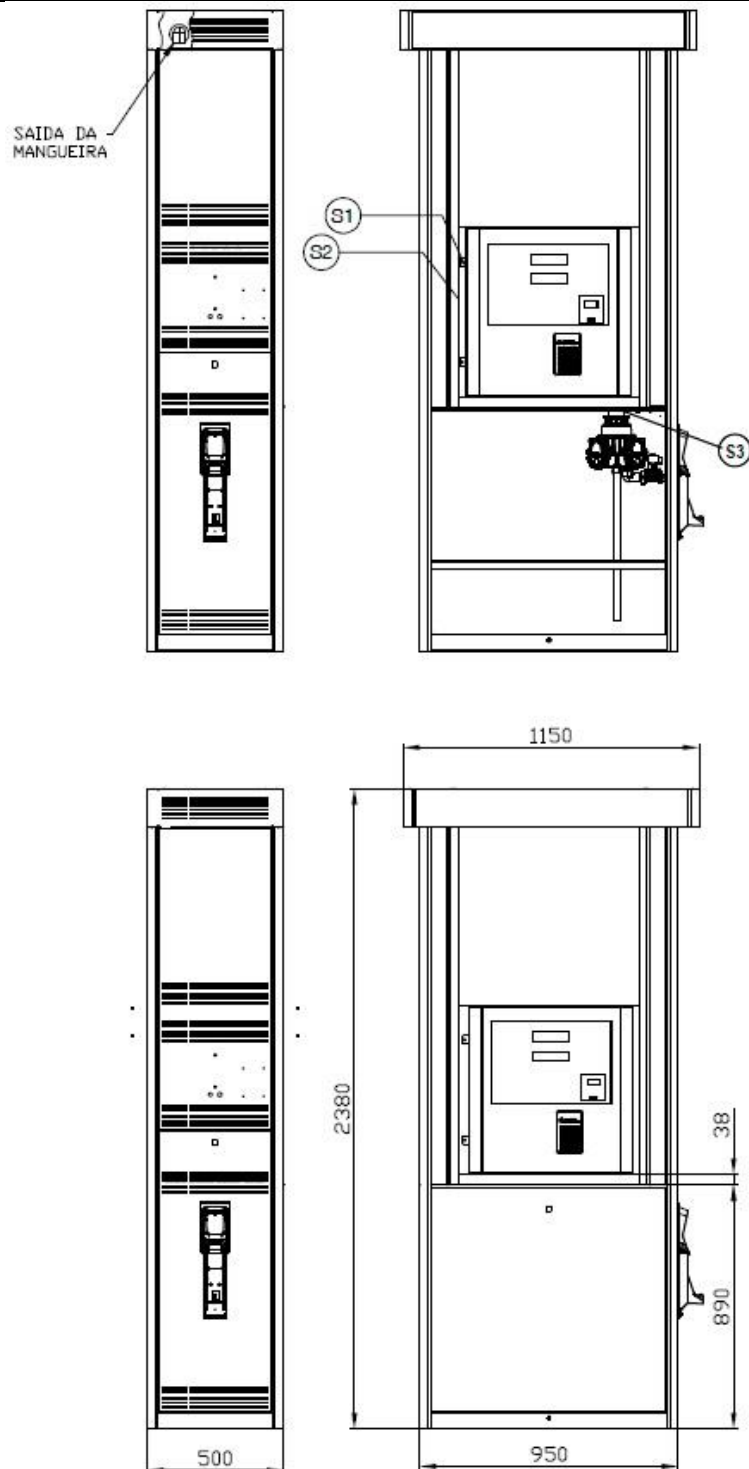

PLANO DE SELAGEM

S1 – Nas portas de acesso aos componentes eletrônicos

S2 – Chave de calibração (Pode ser instalada opcionalmente junto aos componentes eletrônicos. Nesse caso, a chave de calibração fica protegida pela marca de selagem S1)

S3 – Entre os dispositivos medidores e os transdutores

Cotas em mm

QUADRO ANEXO À PORTARIA INMETRO/DIMEL N.º 007 DE 16 DE JANEIRO DE 2018.



REQUERENTE:

GILBARCO VEEDER-ROOT SOLUÇÕES IND. E COM. LTDA.

VISTAS INTERNA, EXTERNA E PLANO DE SELAGEM
DO MODELO PHR-1120-D COM A SAÍDA DA MANGUEIRA ALTA

ANEXO 27

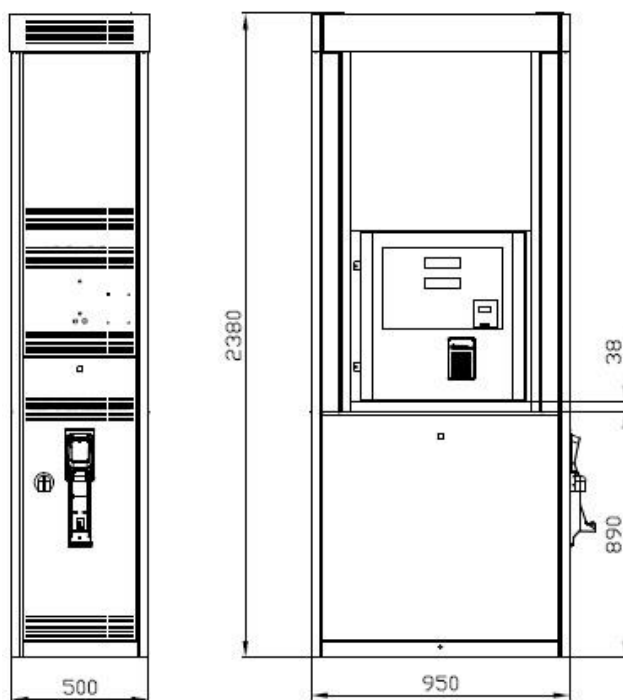
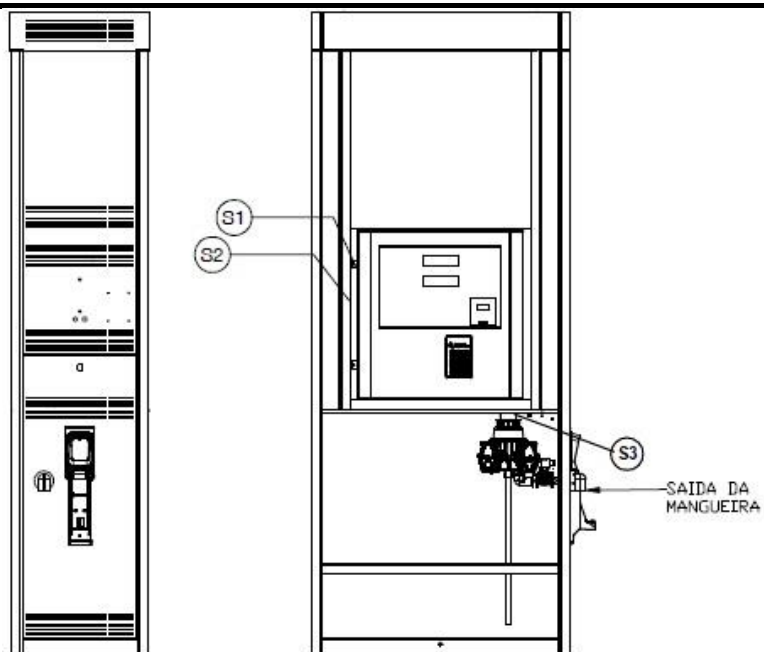

PLANO DE SELAGEM

- S1 – Nas portas de acesso aos componentes eletrônicos
- S2 – Chave de calibração (Pode ser instalada opcionalmente junto aos componentes eletrônicos. Nesse caso, a chave de calibração fica protegida pela marca de selagem S1)
- S3 – Entre os dispositivos medidores e os transdutores

Cotas em mm

QUADRO ANEXO À PORTARIA INMETRO/DIMEL N.º 007 DE 16 DE JANEIRO DE 2018.



REQUERENTE:

GILBARCO VEEDER-ROOT SOLUÇÕES IND. E COM. LTDA.

VISTAS INTERNA, EXTERNA E PLANO DE SELAGEM
DO MODELO PHR-1120-D-AV-LS COM A SAÍDA DA MANGUEIRA BAIXA

ANEXO 28

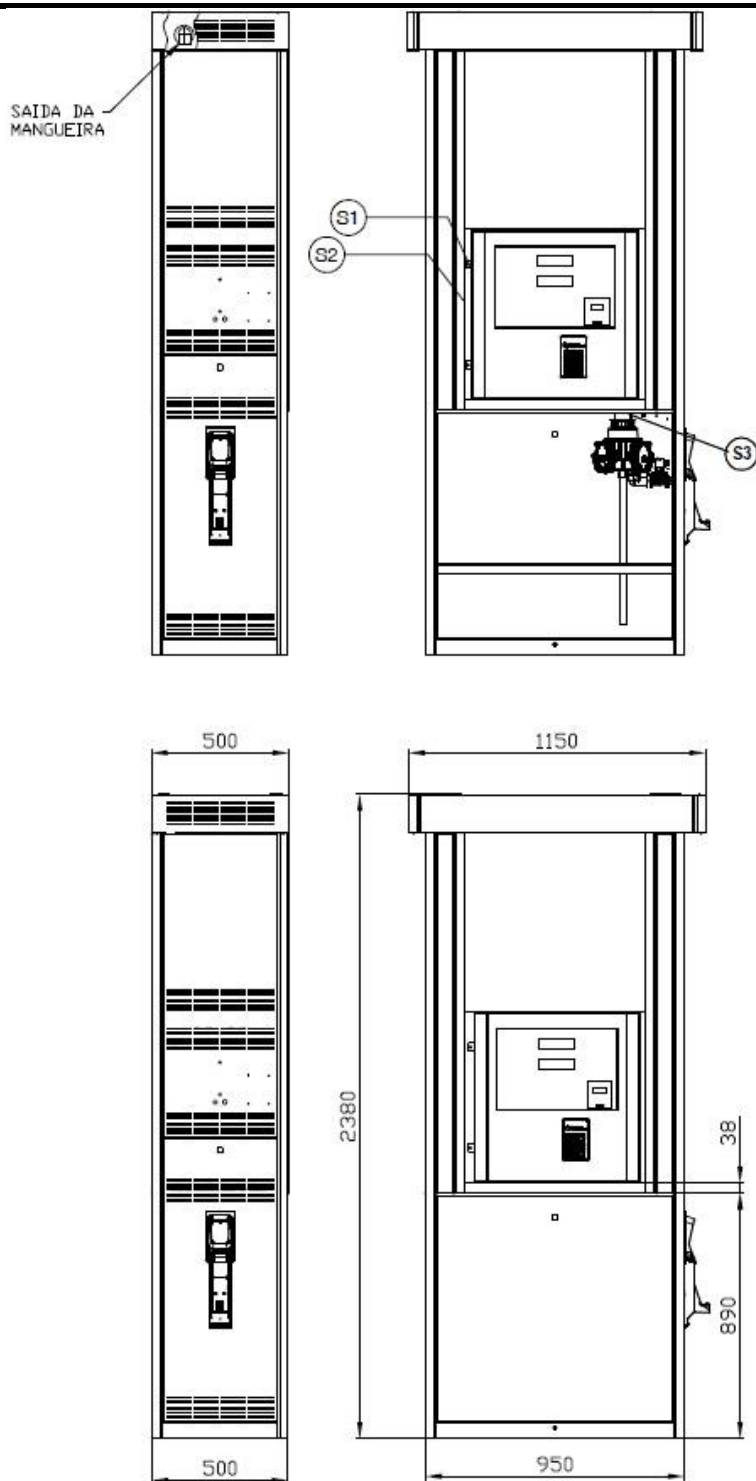

PLANO DE SELAGEM

S1 – Nas portas de acesso aos componentes eletrônicos

S2 – Chave de calibração (Pode ser instalada opcionalmente junto aos componentes eletrônicos. Nesse caso, a chave de calibração fica protegida pela marca de selagem S1)

S3 – Entre os dispositivos medidores e os transdutores

Cotas em mm

QUADRO ANEXO À PORTARIA INMETRO/DIMEL N.º 007 DE 16 DE JANEIRO DE 2018.



REQUERENTE:

GILBARCO VEEDER-ROOT SOLUÇÕES IND. E COM. LTDA.

VISTAS INTERNA, EXTERNA E PLANO DE SELAGEM
DO MODELO PHR-1120-D-AV COM A SAÍDA DA MANGUEIRA ALTA

ANEXO 29

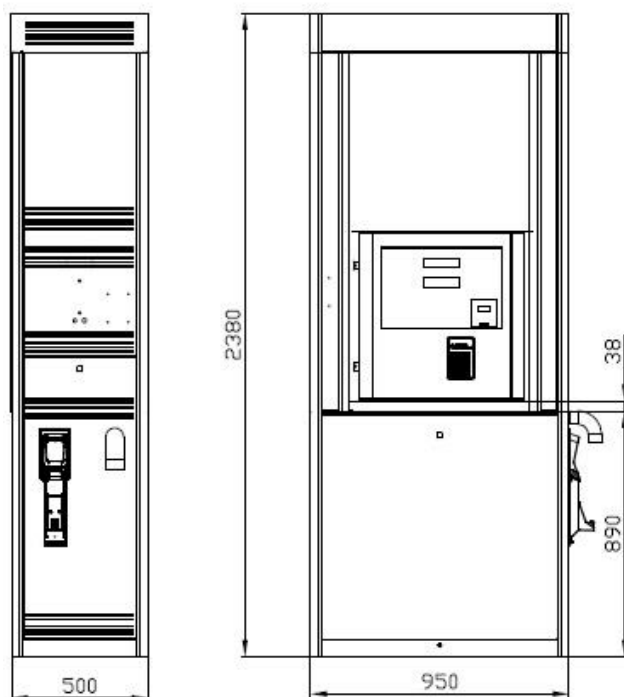
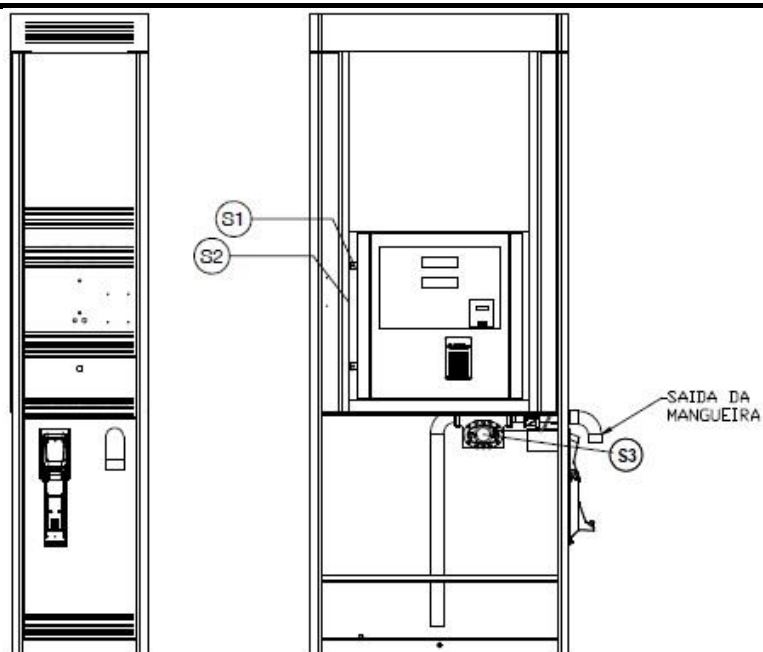

PLANO DE SELAGEM

S1 – Nas portas de acesso aos componentes eletrônicos

S2 – Chave de calibração (Pode ser instalada opcionalmente junto aos componentes eletrônicos. Nesse caso, a chave de calibração fica protegida pela marca de selagem S1)

S3 – Entre os dispositivos medidores e os transdutores

Cotas em mm

QUADRO ANEXO À PORTARIA INMETRO/DIMEL N.º 007 DE 16 DE JANEIRO DE 2018.



REQUERENTE:

GILBARCO VEEDER-ROOT SOLUÇÕES IND. E COM. LTDA.

VISTAS INTERNA, EXTERNA E PLANO DE SELAGEM
DO MODELO PHR-1120-D-AV-L COM A SAÍDA DA MANGUEIRA BAIXA

ANEXO 30

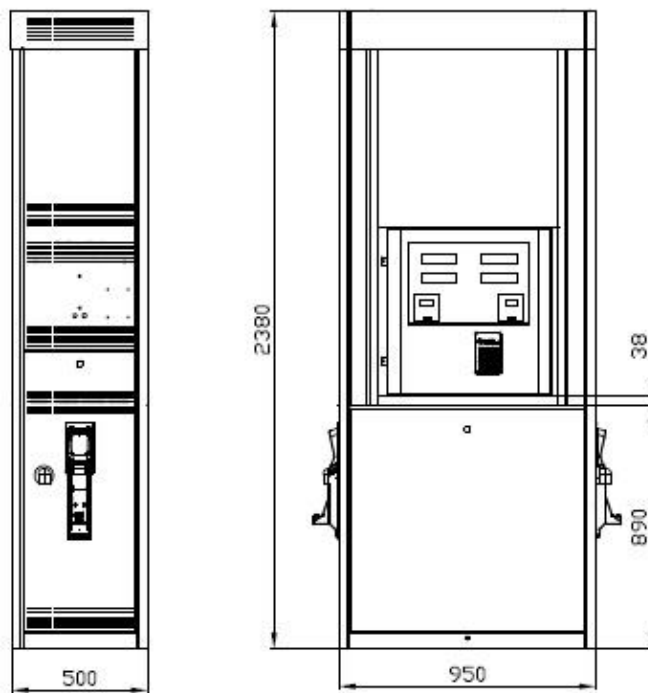
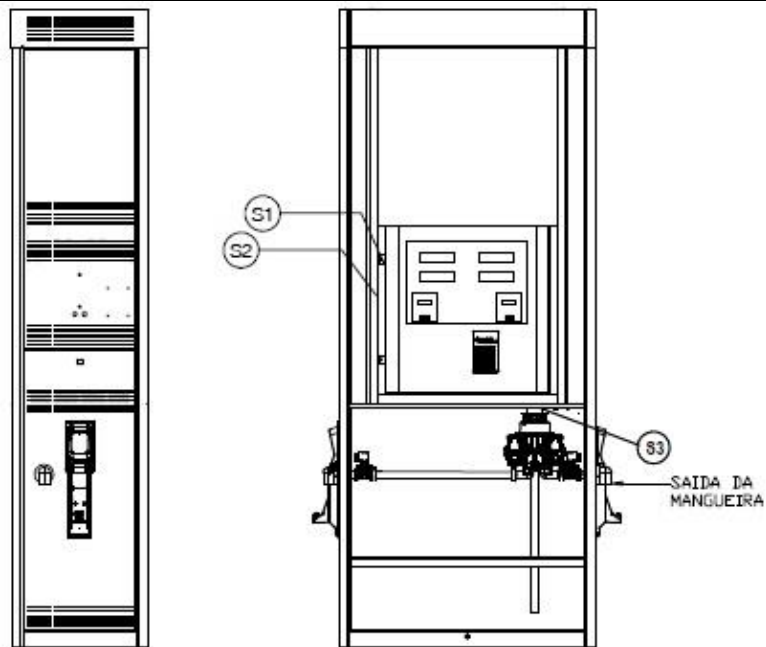

PLANO DE SELAGEM

S1 – Nas portas de acesso aos componentes eletrônicos

S2 – Chave de calibração (Pode ser instalada opcionalmente junto aos componentes eletrônicos. Nesse caso, a chave de calibração fica protegida pela marca de selagem S1)

S3 – Entre os dispositivos medidores e os transdutores

Cotas em mm

QUADRO ANEXO À PORTARIA INMETRO/DIMEL N.º 007 DE 16 DE JANEIRO DE 2018.



REQUERENTE:

GILBARCO VEEDER-ROOT SOLUÇÕES IND. E COM. LTDA.

VISTAS INTERNA, EXTERNA E PLANO DE SELAGEM
DO MODELO PHR-1220-D-L COM A SAÍDA DA MANGUEIRA BAIXA

ANEXO 31

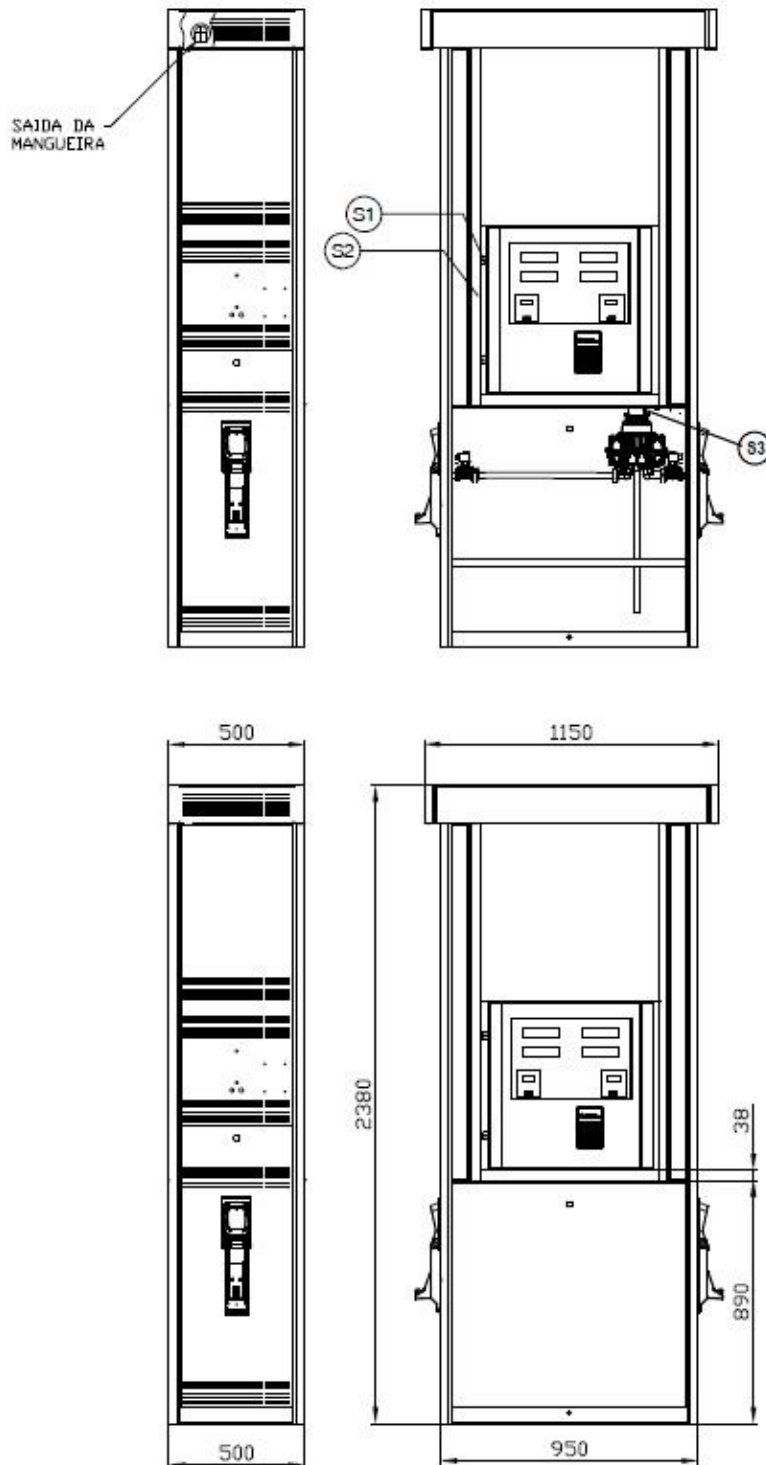

PLANO DE SELAGEM

S1 – Nas portas de acesso aos componentes eletrônicos

S2 – Chave de calibração (Pode ser instalada opcionalmente junto aos componentes eletrônicos. Nesse caso, a chave de calibração fica protegida pela marca de selagem S1)

S3 – Entre os dispositivos medidores e os transdutores

Cotas em mm

QUADRO ANEXO À PORTARIA INMETRO/DIMEL N.º 007 DE 16 DE JANEIRO DE 2018.



REQUERENTE:

GILBARCO VEEDER-ROOT SOLUÇÕES IND. E COM. LTDA.

VISTAS INTERNA, EXTERNA E PLANO DE SELAGEM
DO MODELO PHR-1220-D COM A SAÍDA DA MANGUEIRA ALTA

ANEXO 32

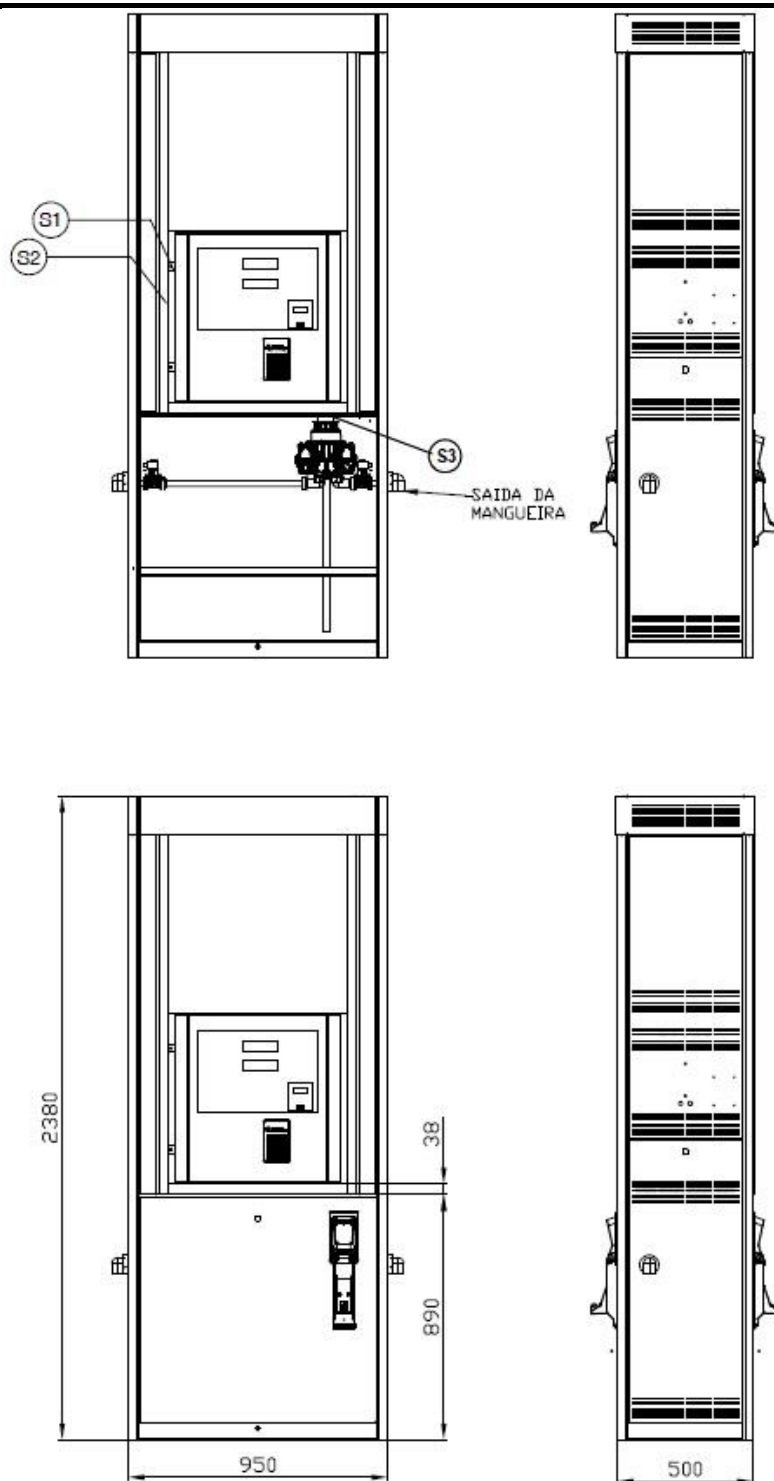

PLANO DE SELAGEM

- S1 – Nas portas de acesso aos componentes eletrônicos
- S2 – Chave de calibração (Pode ser instalada opcionalmente junto aos componentes eletrônicos. Nesse caso, a chave de calibração fica protegida pela marca de selagem S1)
- S3 – Entre os dispositivos medidores e os transdutores

Cotas em mm

QUADRO ANEXO À PORTARIA INMETRO/DIMEL N.º 007 DE 16 DE JANEIRO DE 2018.



REQUERENTE:

GILBARCO VEEDER-ROOT SOLUÇÕES IND. E COM. LTDA.

VISTAS INTERNA, EXTERNA E PLANO DE SELAGEM
DO MODELO PHR-1221-D-L COM A SAÍDA DA MANGUEIRA BAIXA

ANEXO 33

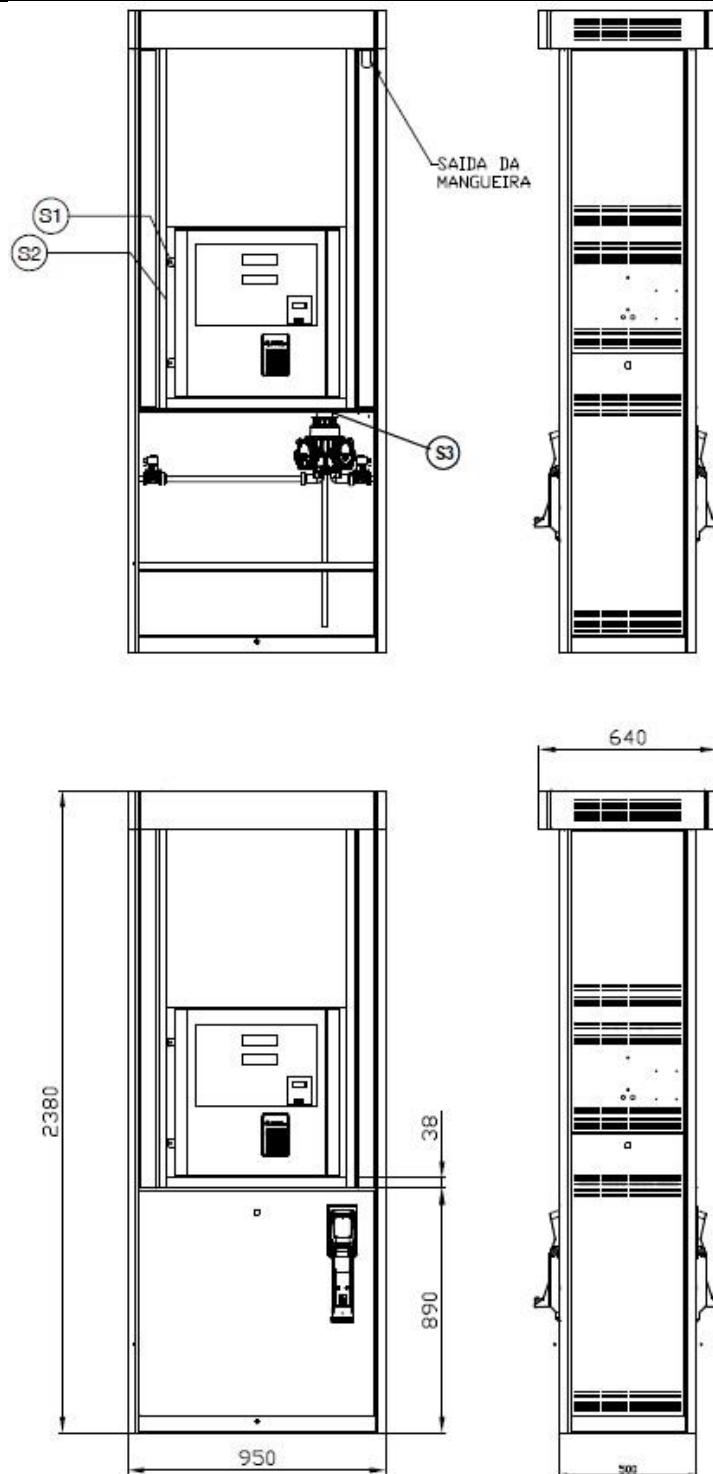

PLANO DE SELAGEM

S1 – Nas portas de acesso aos componentes eletrônicos

S2 – Chave de calibração (Pode ser instalada opcionalmente junto aos componentes eletrônicos. Nesse caso, a chave de calibração fica protegida pela marca de selagem S1)

S3 – Entre os dispositivos medidores e os transdutores

Cotas em mm

QUADRO ANEXO À PORTARIA INMETRO/DIMEL N.º 007 DE 16 DE JANEIRO DE 2018.



REQUERENTE:

GILBARCO VEEDER-ROOT SOLUÇÕES IND. E COM. LTDA.

VISTAS INTERNA, EXTERNA E PLANO DE SELAGEM
DO MODELO PHR-1221-D COM A SAÍDA DA MANGUEIRA ALTA

ANEXO 34

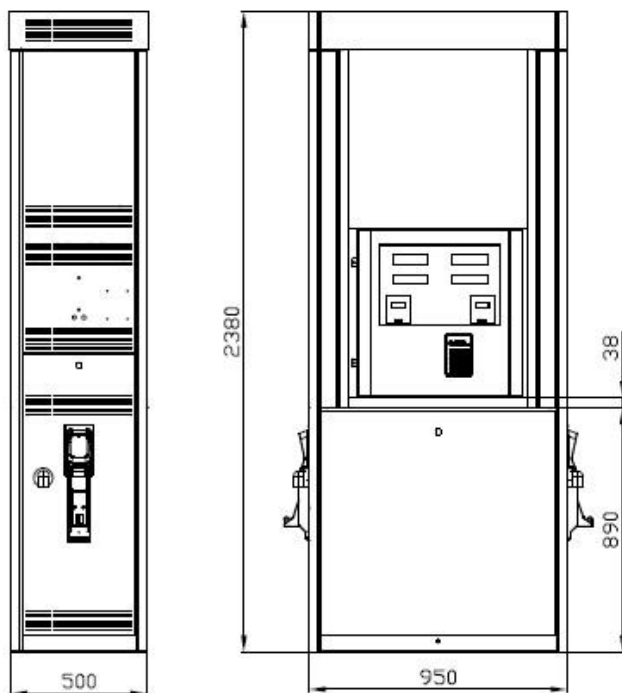
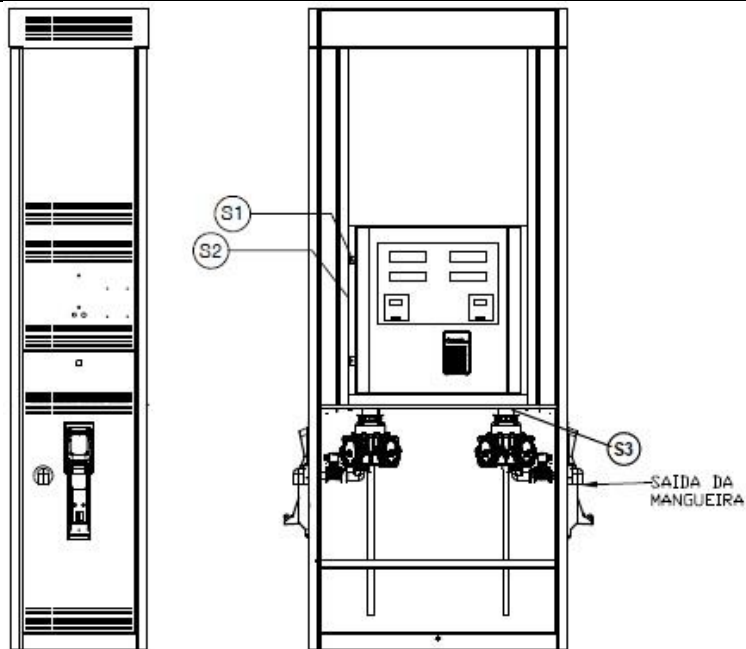

PLANO DE SELAGEM

S1 – Nas portas de acesso aos componentes eletrônicos

S2 – Chave de calibração (Pode ser instalada opcionalmente junto aos componentes eletrônicos. Nesse caso, a chave de calibração fica protegida pela marca de selagem S1)

S3 – Entre os dispositivos medidores e os transdutores

Cotas em mm

QUADRO ANEXO À PORTARIA INMETRO/DIMEL N.º 007 DE 16 DE JANEIRO DE 2018.



REQUERENTE:

GILBARCO VEEDER-ROOT SOLUÇÕES IND. E COM. LTDA.

VISTAS INTERNA, EXTERNA E PLANO DE SELAGEM
DO MODELO PHR-1220-D-AV-LS COM A SAÍDA DA MANGUEIRA BAIXA

ANEXO 35

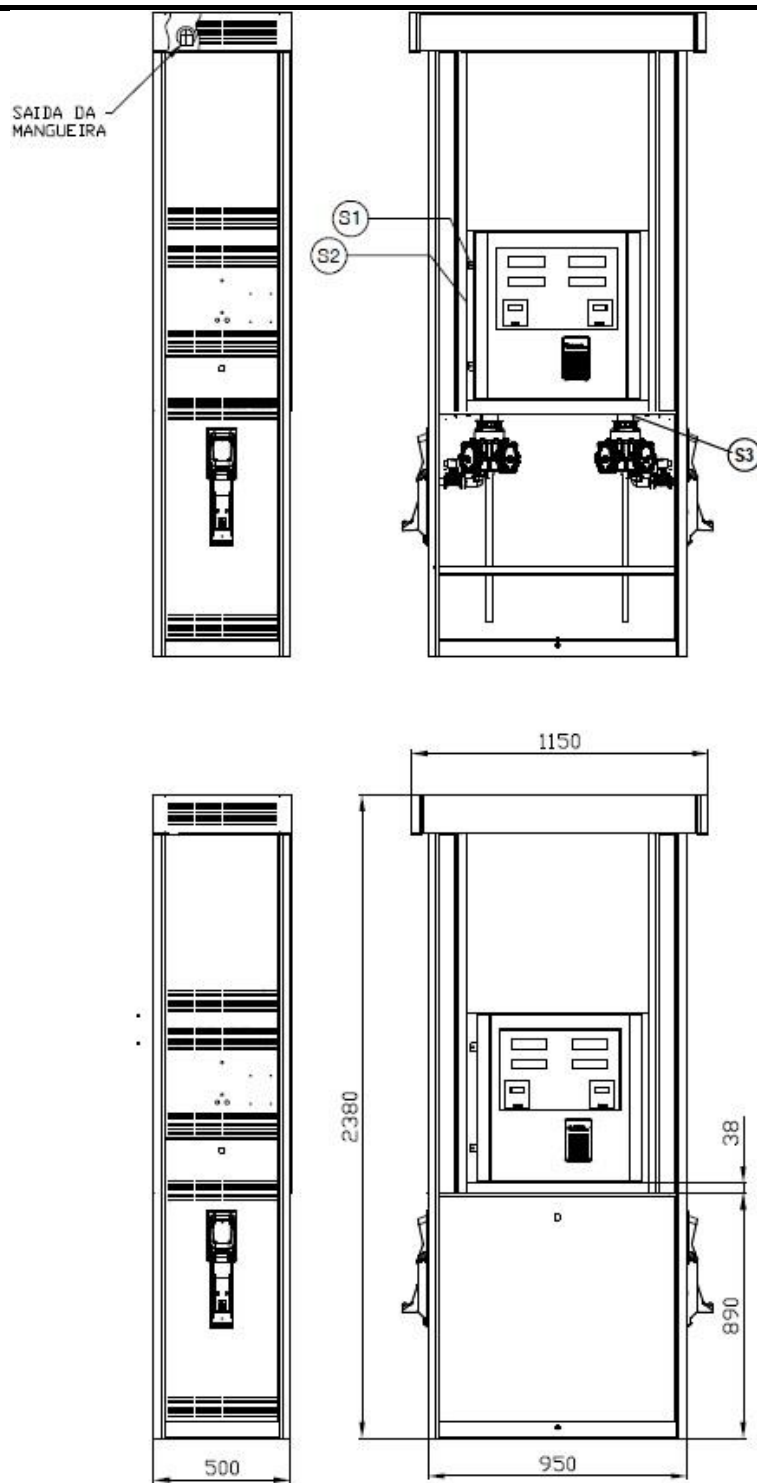

PLANO DE SELAGEM

- S1 – Nas portas de acesso aos componentes eletrônicos
- S2 – Chave de calibração (Pode ser instalada opcionalmente junto aos componentes eletrônicos. Nesse caso, a chave de calibração fica protegida pela marca de selagem S1)
- S3 – Entre os dispositivos medidores e os transdutores

Cotas em mm

QUADRO ANEXO À PORTARIA INMETRO/DIMEL N.º 007 DE 16 DE JANEIRO DE 2018.

	REQUERENTE: GILBARCO VEEDER-ROOT SOLUÇÕES IND. E COM. LTDA.	
	VISTAS INTERNA, EXTERNA E PLANO DE SELAGEM DO MODELO PHR-1220-D-AV COM A SAÍDA DA MANGUEIRA ALTA	ANEXO 36

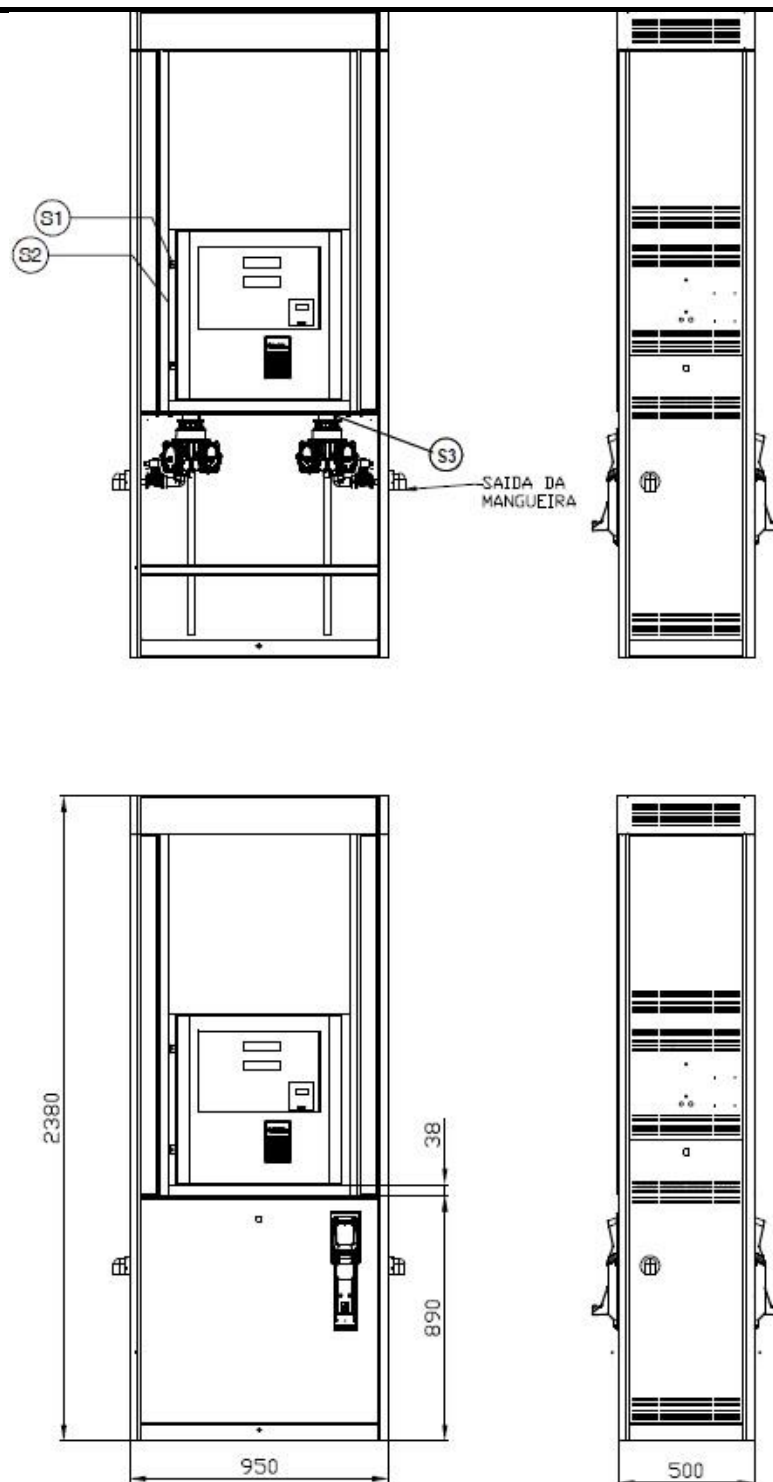

PLANO DE SELAGEM

S1 – Nas portas de acesso aos componentes eletrônicos

S2 – Chave de calibração (Pode ser instalada opcionalmente junto aos componentes eletrônicos. Nesse caso, a chave de calibração fica protegida pela marca de selagem S1)

S3 – Entre os dispositivos medidores e os transdutores

Cotas em mm

QUADRO ANEXO À PORTARIA INMETRO/DIMEL N.º 007 DE 16 DE JANEIRO DE 2018.



REQUERENTE:

GILBARCO VEEDER-ROOT SOLUÇÕES IND. E COM. LTDA.

VISTAS INTERNA, EXTERNA E PLANO DE SELAGEM
DO MODELO PHR-1221-D-AV-LS COM A SAÍDA DA MANGUEIRA BAIXA

ANEXO 37

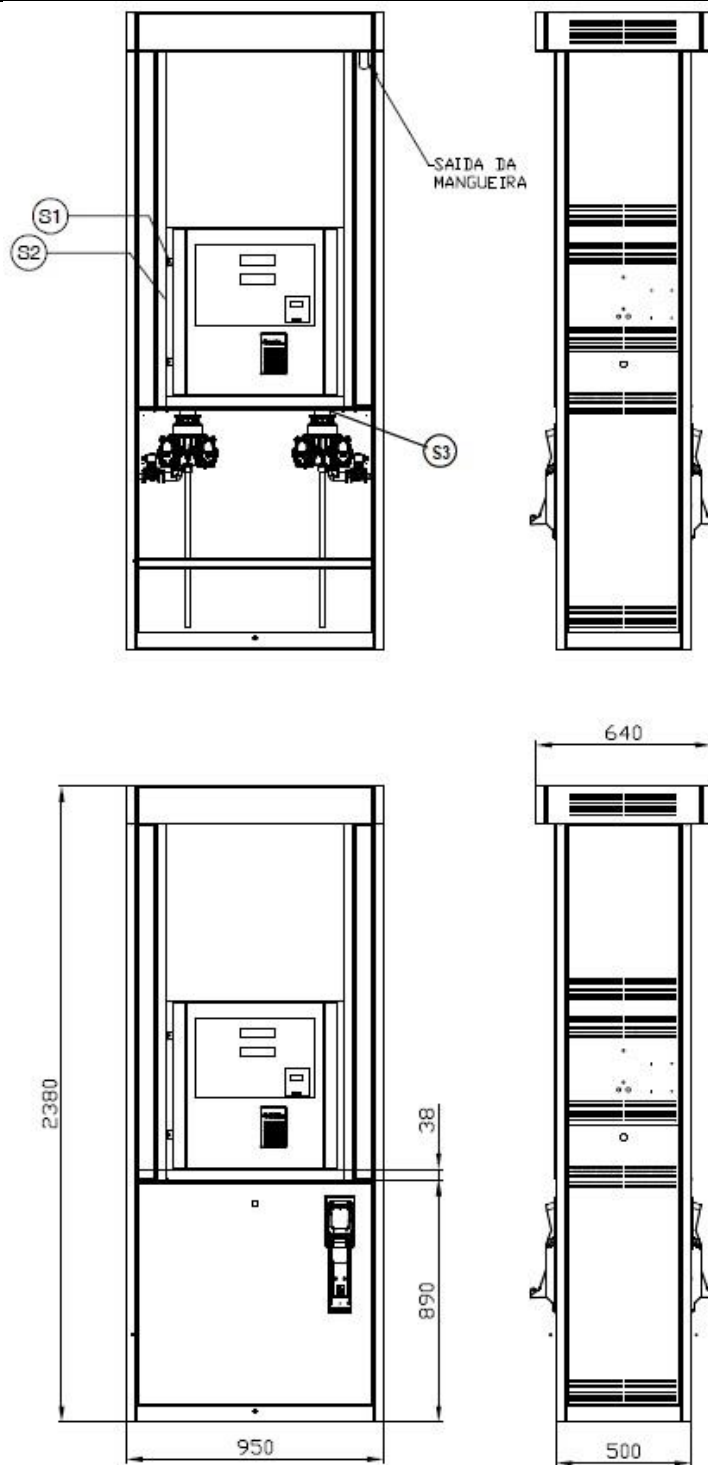

PLANO DE SELAGEM

- S1 – Nas portas de acesso aos componentes eletrônicos
- S2 – Chave de calibração (Pode ser instalada opcionalmente junto aos componentes eletrônicos. Nesse caso, a chave de calibração fica protegida pela marca de selagem S1)
- S3 – Entre os dispositivos medidores e os transdutores

Cotas em mm

QUADRO ANEXO À PORTARIA INMETRO/DIMEL N.º 007 DE 16 DE JANEIRO DE 2018.



REQUERENTE:

GILBARCO VEEDER-ROOT SOLUÇÕES IND. E COM. LTDA.

VISTAS INTERNA, EXTERNA E PLANO DE SELAGEM
DO MODELO PHR-1221-D-AV COM A SAÍDA DA MANGUEIRA ALTA

ANEXO 38

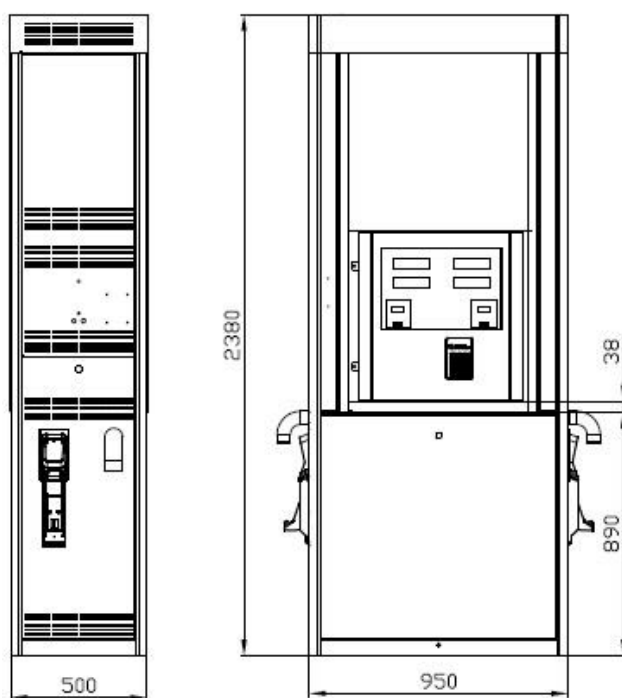
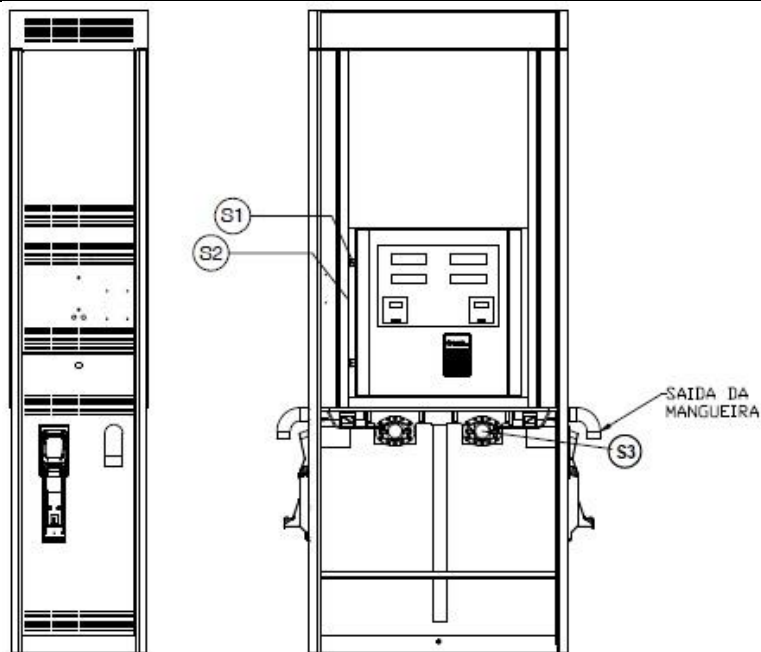

PLANO DE SELAGEM

S1 – Nas portas de acesso aos componentes eletrônicos

S2 – Chave de calibração (Pode ser instalada opcionalmente junto aos componentes eletrônicos. Nesse caso, a chave de calibração fica protegida pela marca de selagem S1)

S3 – Entre os dispositivos medidores e os transdutores

Cotas em mm

QUADRO ANEXO À PORTARIA INMETRO/DIMEL N.º 007 DE 16 DE JANEIRO DE 2018.



REQUERENTE:

GILBARCO VEEDER-ROOT SOLUÇÕES IND. E COM. LTDA.

VISTAS INTERNA, EXTERNA E PLANO DE SELAGEM
DO MODELO PHR-1220-D-AV-L COM A SAÍDA DA MANGUEIRA BAIXA

ANEXO 39

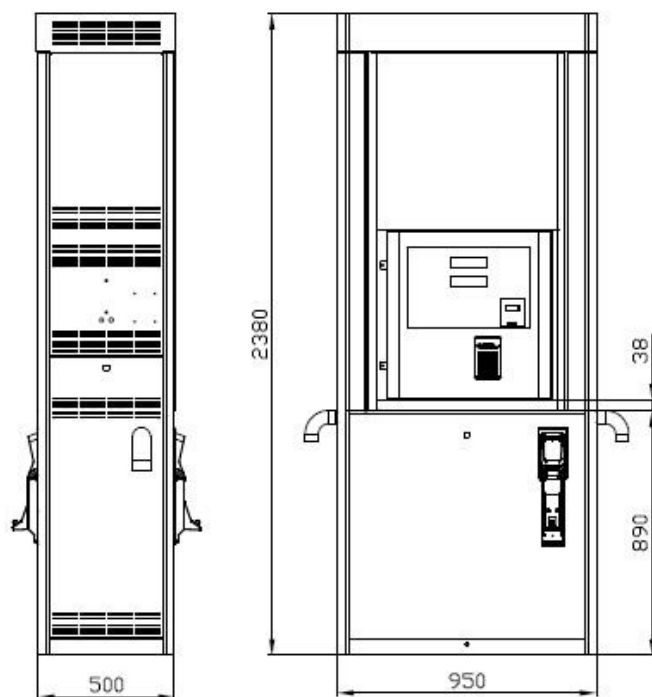
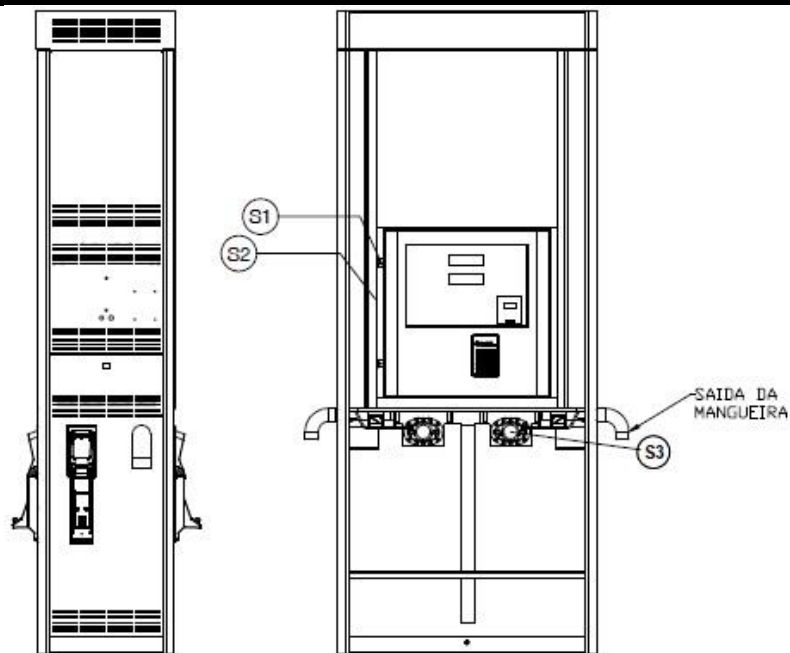

PLANO DE SELAGEM

- S1 – Nas portas de acesso aos componentes eletrônicos
- S2 – Chave de calibração (Pode ser instalada opcionalmente junto aos componentes eletrônicos. Nesse caso, a chave de calibração fica protegida pela marca de selagem S1)
- S3 – Entre os dispositivos medidores e os transdutores

Cotas em mm

QUADRO ANEXO À PORTARIA INMETRO/DIMEL N.º 007 DE 16 DE JANEIRO DE 2018.



REQUERENTE:

GILBARCO VEEDER-ROOT SOLUÇÕES IND. E COM. LTDA.

VISTA INTERNA, EXTERNA E PLANO DE SELAGEM
DO MODELO PHR-1221-D-AV-L COM A SAÍDA DA MANGUEIRA BAIXA

ANEXO 40

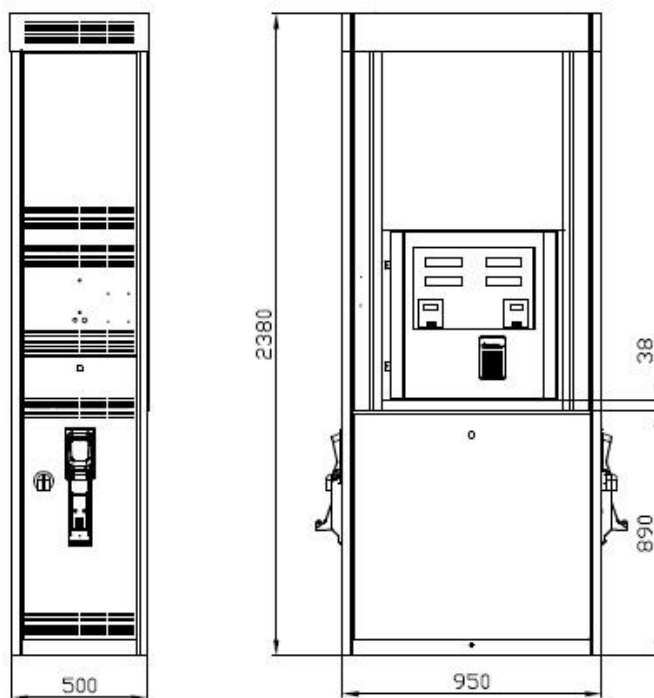
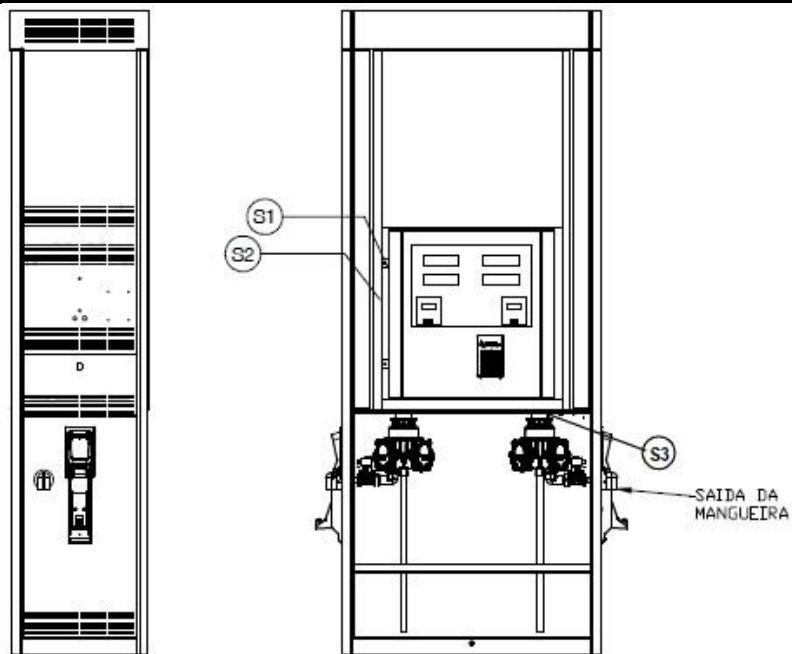

PLANO DE SELAGEM

S1 – Nas portas de acesso aos componentes eletrônicos

S2 – Chave de calibração (Pode ser instalada opcionalmente junto aos componentes eletrônicos. Nesse caso, a chave de calibração fica protegida pela marca de selagem S1)

S3 – Entre os dispositivos medidores e os transdutores

Cotas em mm

QUADRO ANEXO À PORTARIA INMETRO/DIMEL N.º 007 DE 16 DE JANEIRO DE 2018.



REQUERENTE:

GILBARCO VEEDER-ROOT SOLUÇÕES IND. E COM. LTDA.

VISTAS INTERNA, EXTERNA E PLANO DE SELAGEM
DO MODELO PHR-2220-D-L COM A SAÍDA DA MANGUEIRA BAIXA

ANEXO 41

SAIDA DA
MANGUEIRA

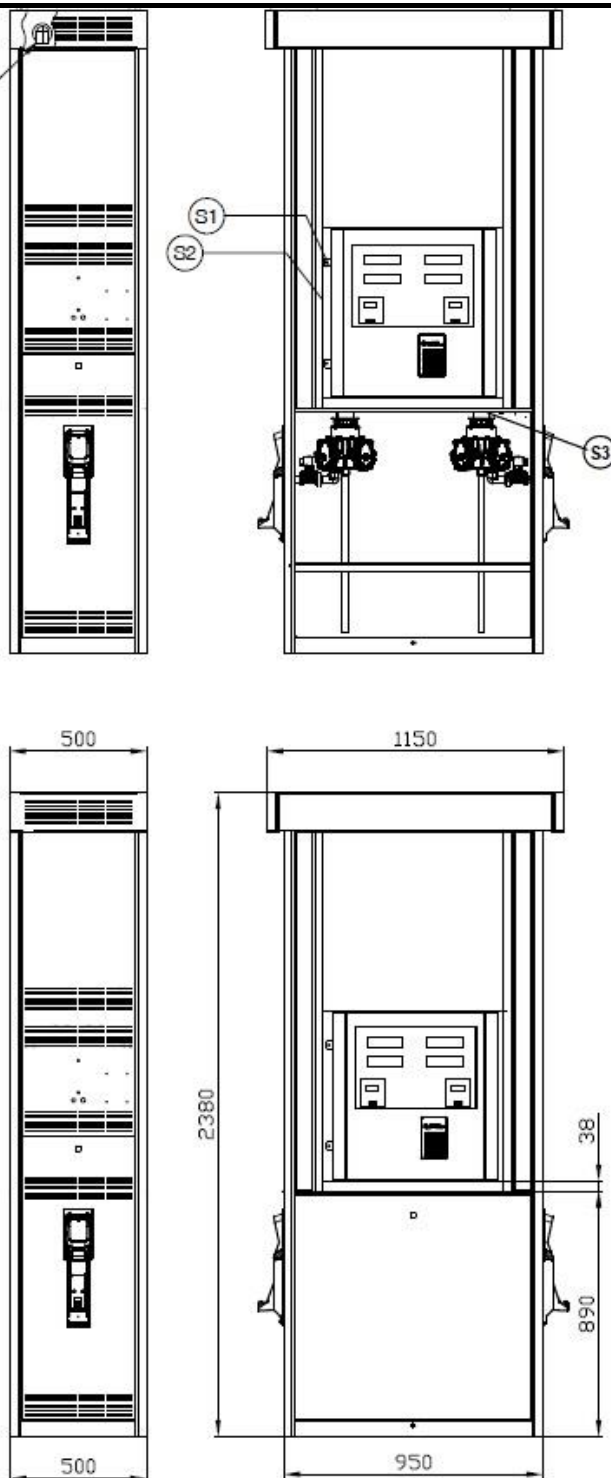

PLANO DE SELAGEM

S1 – Nas portas de acesso aos componentes eletrônicos

S2 – Chave de calibração (Pode ser instalada opcionalmente junto aos componentes eletrônicos. Nesse caso, a chave de calibração fica protegida pela marca de selagem S1)

S3 – Entre os dispositivos medidores e os transdutores

Cotas em mm

QUADRO ANEXO À PORTARIA INMETRO/DIMEL N.º 007 DE 16 DE JANEIRO DE 2018.



REQUERENTE:

GILBARCO VEEDER-ROOT SOLUÇÕES IND. E COM. LTDA.

VISTAS INTERNA, EXTERNA E PLANO DE SELAGEM
DO MODELO PHR-2220-D COM A SAÍDA DA MANGUEIRA ALTA

ANEXO 42

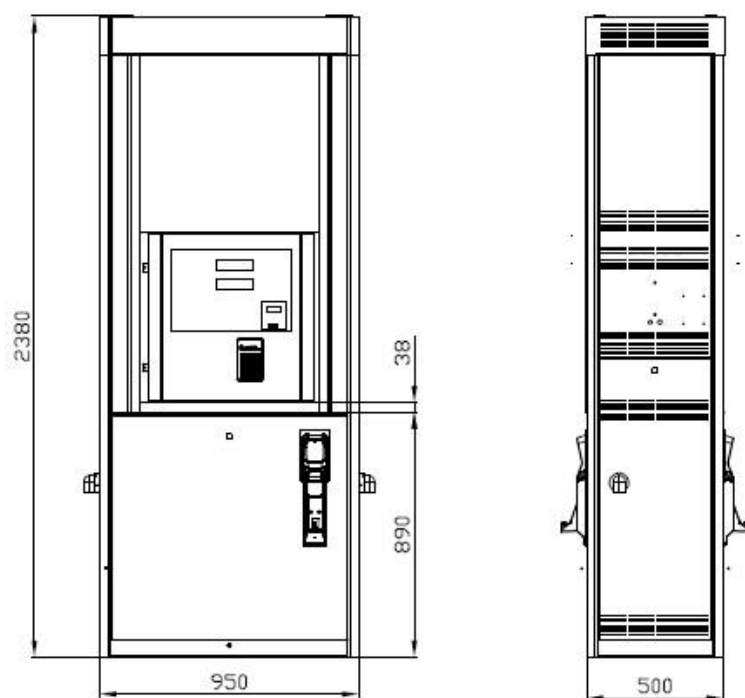
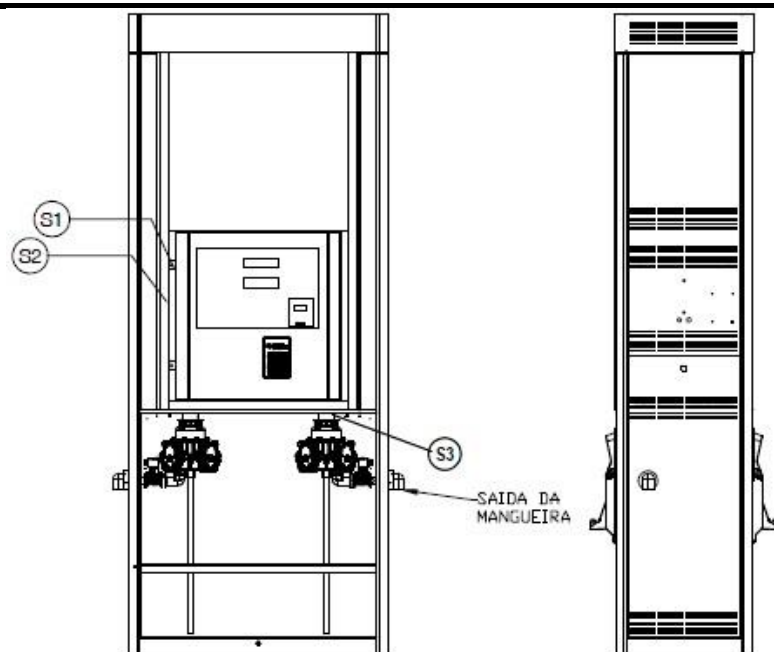

PLANO DE SELAGEM

S1 – Nas portas de acesso aos componentes eletrônicos

S2 – Chave de calibração (Pode ser instalada opcionalmente junto aos componentes eletrônicos. Nesse caso, a chave de calibração fica protegida pela marca de selagem S1)

S3 – Entre os dispositivos medidores e os transdutores

Cotas em mm

QUADRO ANEXO À PORTARIA INMETRO/DIMEL N.º 007 DE 16 DE JANEIRO DE 2018.



REQUERENTE:

GILBARCO VEEDER-ROOT SOLUÇÕES IND. E COM. LTDA.

VISTAS INTERNA, EXTERNA E PLANO DE SELAGEM
DO MODELO PHR-2221-D-L COM A SAÍDA DA MANGUEIRA BAIXA

ANEXO 43

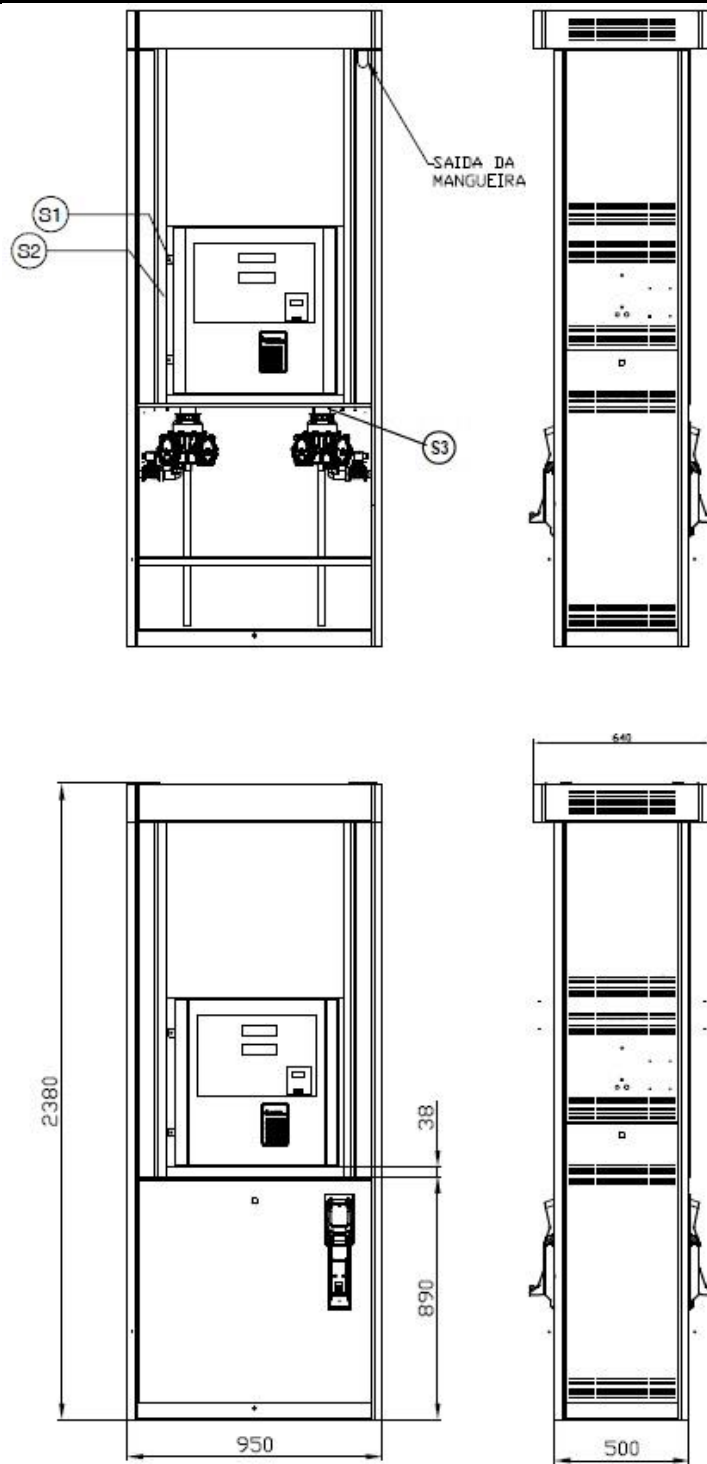

PLANO DE SELAGEM

S1 – Nas portas de acesso aos componentes eletrônicos

S2 – Chave de calibração (Pode ser instalada opcionalmente junto aos componentes eletrônicos. Nesse caso, a chave de calibração fica protegida pela marca de selagem S1)

S3 – Entre os dispositivos medidores e os transdutores

Cotas em mm

QUADRO ANEXO À PORTARIA INMETRO/DIMEL N.º 007 DE 16 DE JANEIRO DE 2018.



REQUERENTE:

GILBARCO VEEDER-ROOT SOLUÇÕES IND. E COM. LTDA.

VISTAS INTERNA, EXTERNA E PLANO DE SELAGEM
DO MODELO PHR-2221-D COM A SAÍDA DA MANGUEIRA ALTA

ANEXO 44

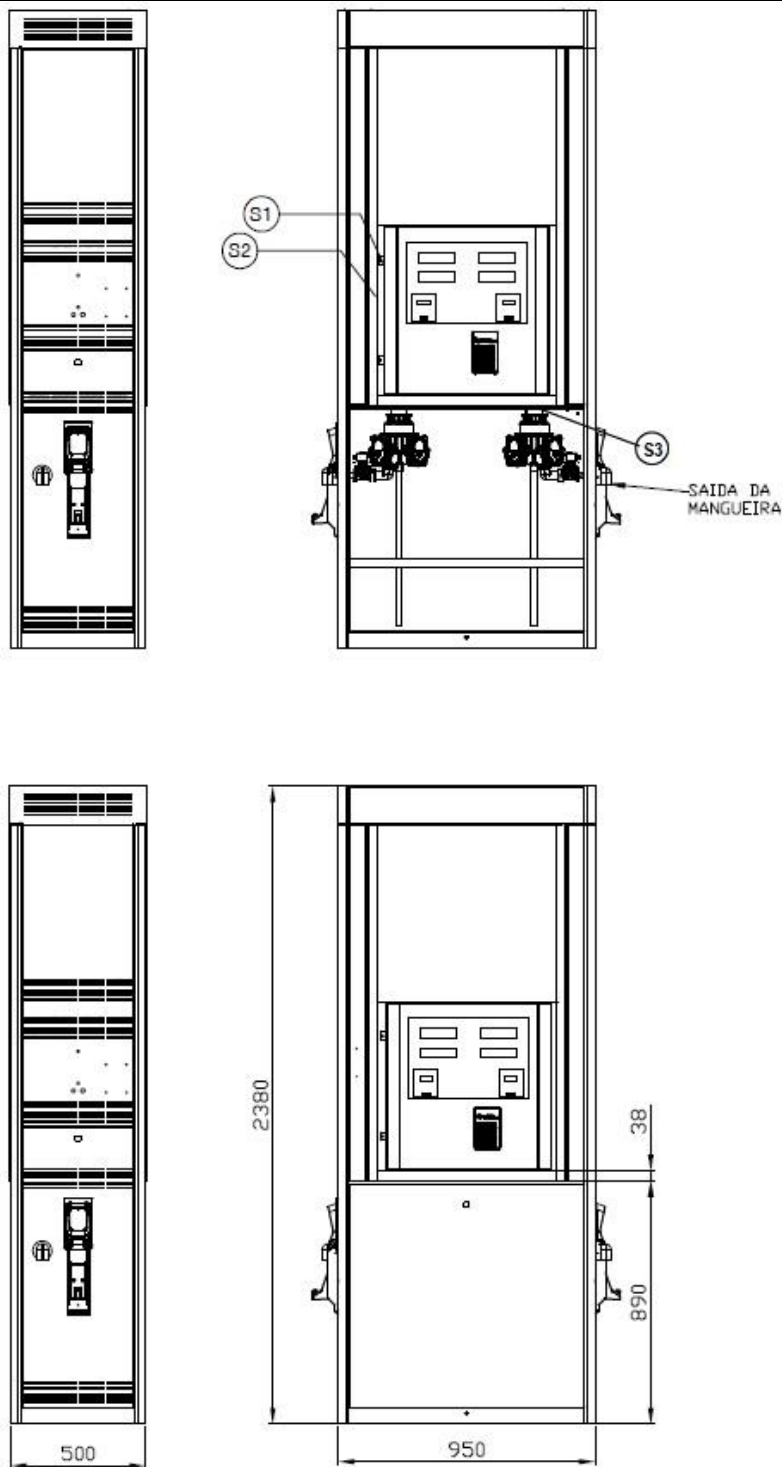

PLANO DE SELAGEM

S1 – Nas portas de acesso aos componentes eletrônicos

S2 – Chave de calibração (Pode ser instalada opcionalmente junto aos componentes eletrônicos. Nesse caso, a chave de calibração fica protegida pela marca de selagem S1)

S3 – Entre os dispositivos medidores e os transdutores

Cotas em mm

QUADRO ANEXO À PORTARIA INMETRO/DIMEL N.º 007 DE 16 DE JANEIRO DE 2018.



REQUERENTE:

GILBARCO VEEDER-ROOT SOLUÇÕES IND. E COM. LTDA.

VISTAS INTERNA, EXTERNA E PLANO DE SELAGEM
DO MODELO PHR-2220-D-AV-LS COM A SAÍDA DA MANGUEIRA BAIXA

ANEXO 45

SAÍDA DA MANGUEIRA

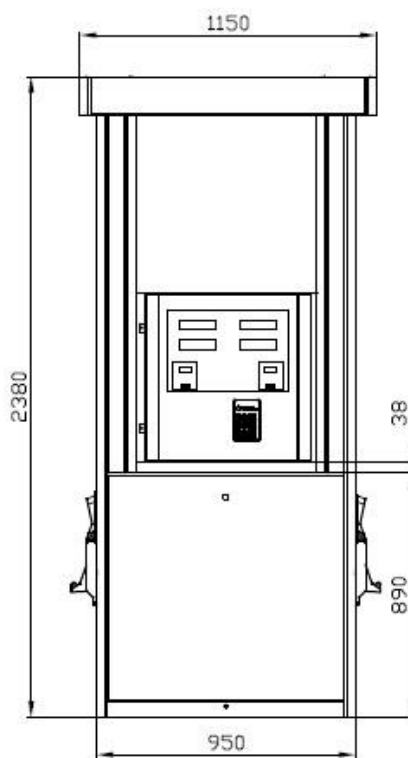
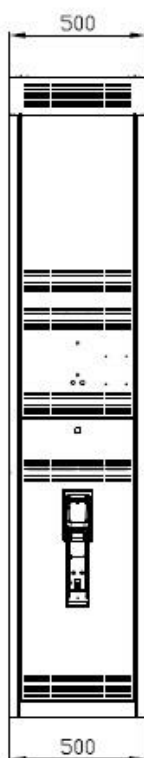
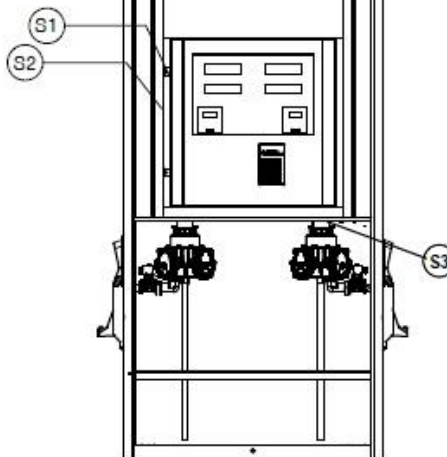
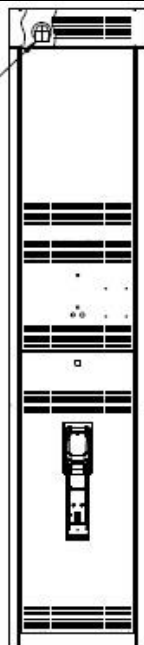

PLANO DE SELAGEM

S1 – Nas portas de acesso aos componentes eletrônicos

S2 – Chave de calibração (Pode ser instalada opcionalmente junto aos componentes eletrônicos. Nesse caso, a chave de calibração fica protegida pela marca de selagem S1)

S3 – Entre os dispositivos medidores e os transdutores

Cotas em mm

QUADRO ANEXO À PORTARIA INMETRO/DIMEL N.º 007 DE 16 DE JANEIRO DE 2018.



REQUERENTE:

GILBARCO VEEDER-ROOT SOLUÇÕES IND. E COM. LTDA.

VISTAS INTERNA, EXTERNA E PLANO DE SELAGEM
DO MODELO PHR-2220-D-AV COM A SAÍDA DA MANGUEIRA ALTA

ANEXO 46

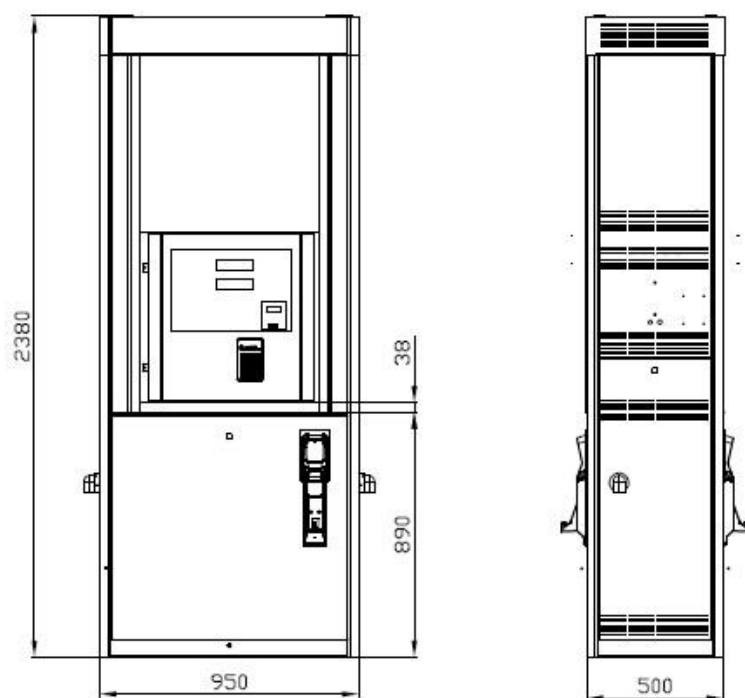
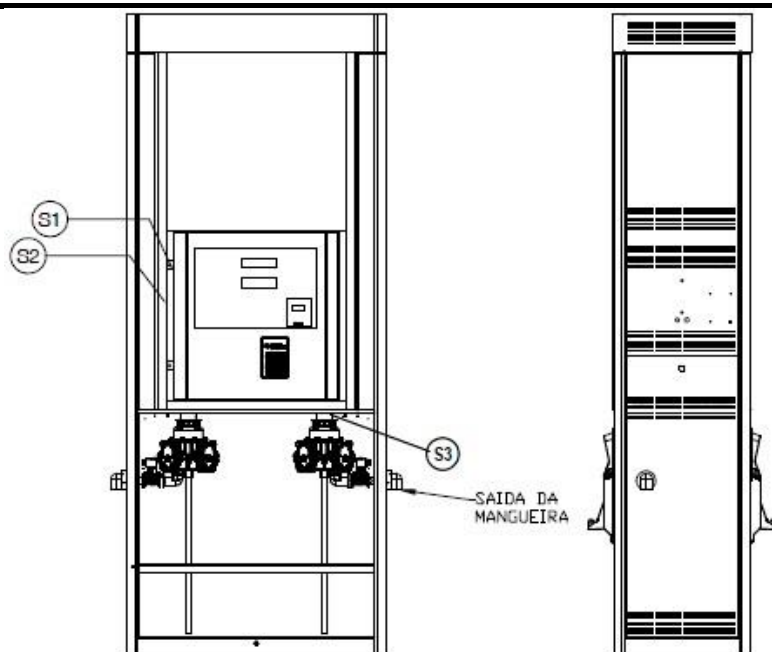

PLANO DE SELAGEM

- S1 – Nas portas de acesso aos componentes eletrônicos
- S2 – Chave de calibração (Pode ser instalada opcionalmente junto aos componentes eletrônicos. Nesse caso, a chave de calibração fica protegida pela marca de selagem S1)
- S3 – Entre os dispositivos medidores e os transdutores

Cotas em mm

QUADRO ANEXO À PORTARIA INMETRO/DIMEL N.º 007 DE 16 DE JANEIRO DE 2018.



REQUERENTE:

GILBARCO VEEDER-ROOT SOLUÇÕES IND. E COM. LTDA.

VISTAS INTERNA, EXTERNA E PLANO DE SELAGEM
DO MODELO PHR-2221-D-AV-LS COM A SAÍDA DA MANGUEIRA BAIXA

ANEXO 47

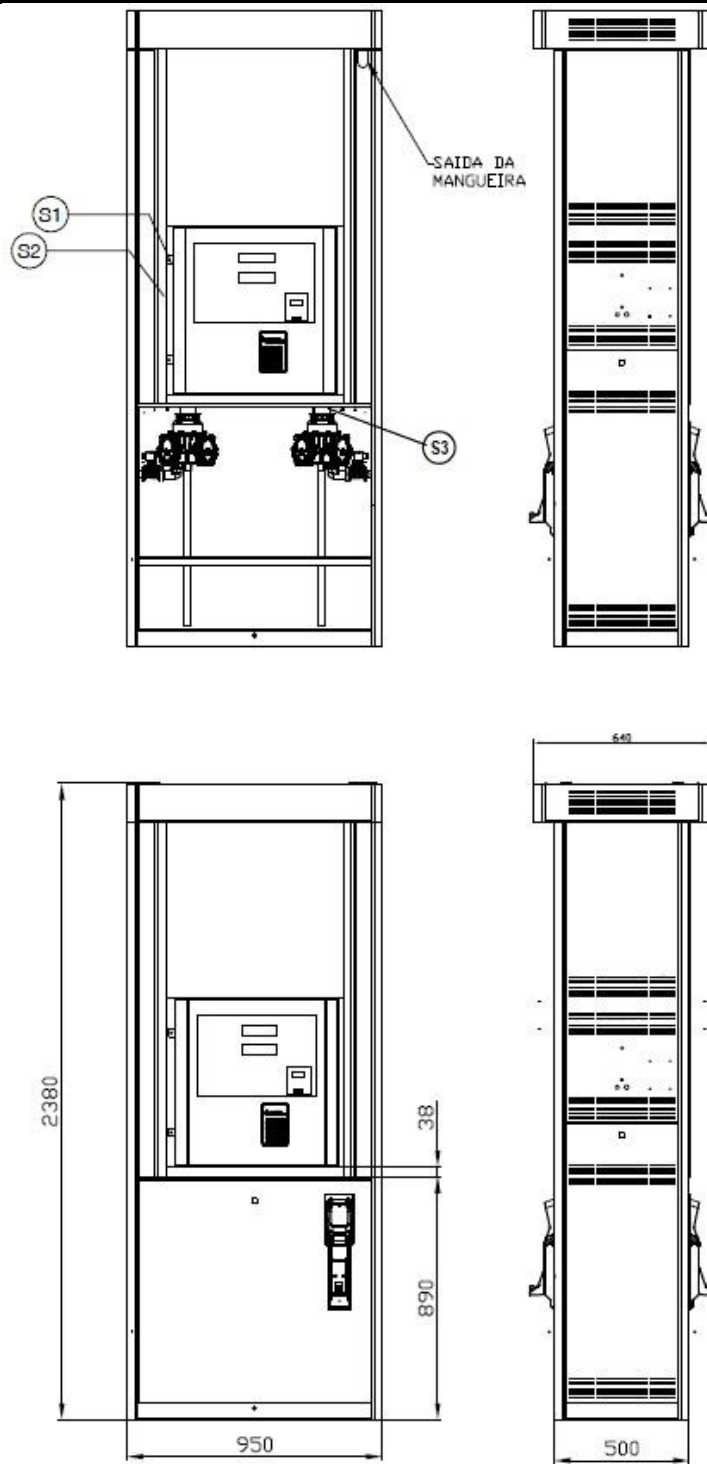

PLANO DE SELAGEM

S1 – Nas portas de acesso aos componentes eletrônicos

S2 – Chave de calibração (Pode ser instalada opcionalmente junto aos componentes eletrônicos. Nesse caso, a chave de calibração fica protegida pela marca de selagem S1)

S3 – Entre os dispositivos medidores e os transdutores

Cotas em mm

QUADRO ANEXO À PORTARIA INMETRO/DIMEL N.º 007 DE 16 DE JANEIRO DE 2018.



REQUERENTE:

GILBARCO VEEDER-ROOT SOLUÇÕES IND. E COM. LTDA.

VISTA INTERNA, EXTERNA E PLANO DE SELAGEM
DO MODELO PHR-2221-D-AV COM A SAÍDA DA MANGUEIRA ALTA

ANEXO 48

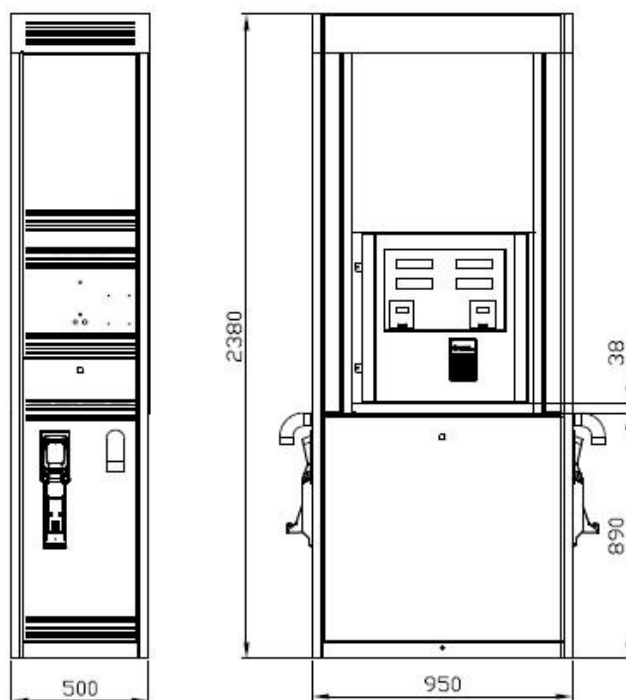
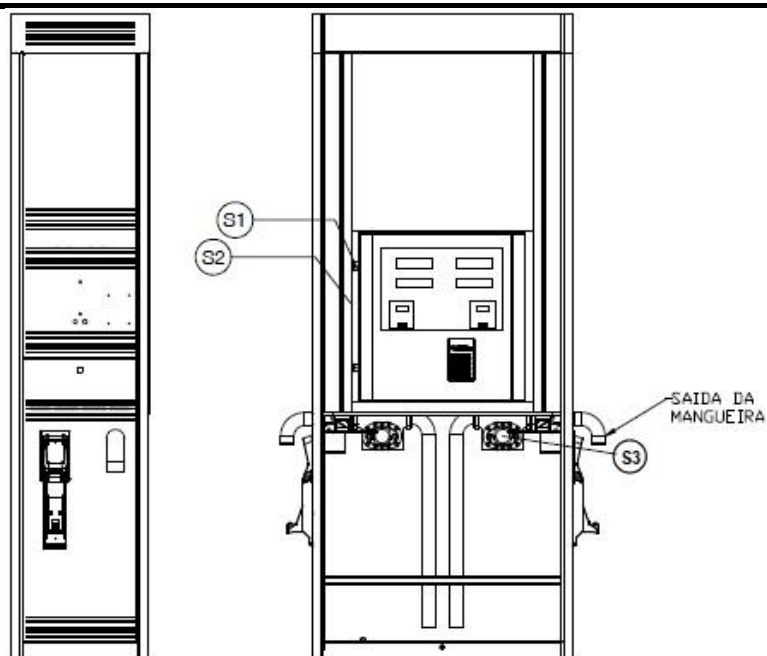

PLANO DE SELAGEM

S1 – Nas portas de acesso aos componentes eletrônicos

S2 – Chave de calibração (Pode ser instalada opcionalmente junto aos componentes eletrônicos. Nesse caso, a chave de calibração fica protegida pela marca de selagem S1)

S3 – Entre os dispositivos medidores e os transdutores

Cotas em mm

QUADRO ANEXO À PORTARIA INMETRO/DIMEL N.º 007 DE 16 DE JANEIRO DE 2018.



REQUERENTE:

GILBARCO VEEDER-ROOT SOLUÇÕES IND. E COM. LTDA.

VISTAS INTERNA, EXTERNA E PLANO DE SELAGEM
DO MODELO PHR-2220-D-AV-L COM A SAÍDA DA MANGUEIRA BAIXA

ANEXO 49

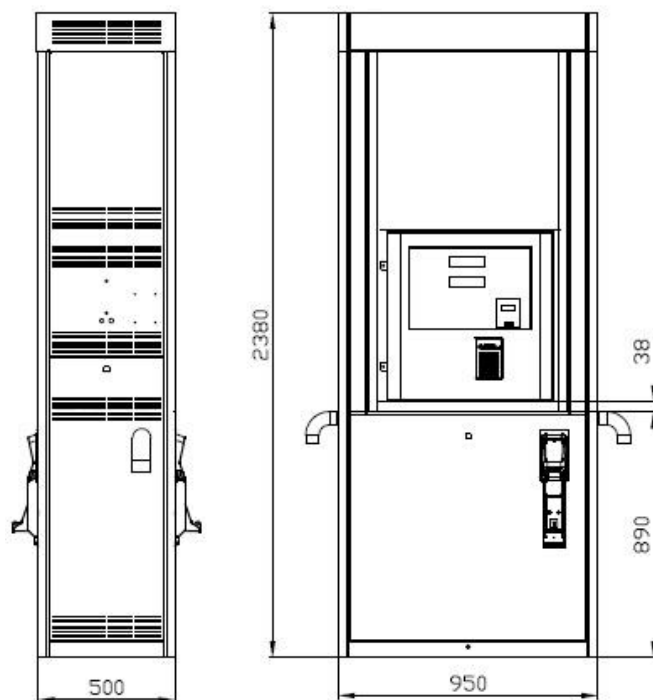
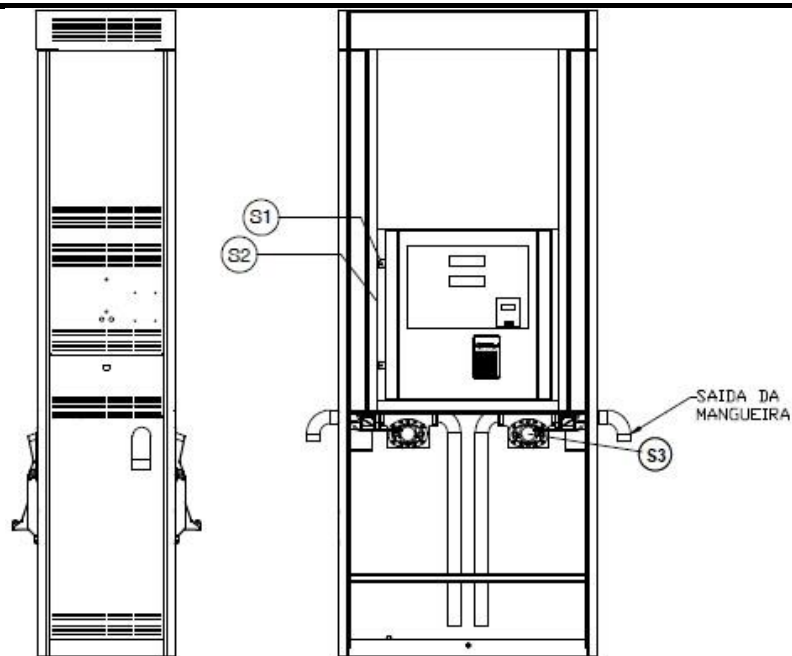

PLANO DE SELAGEM

S1 – Nas portas de acesso aos componentes eletrônicos

S2 – Chave de calibração (Pode ser instalada opcionalmente junto aos componentes eletrônicos. Nesse caso, a chave de calibração fica protegida pela marca de selagem S1)

S3 – Entre os dispositivos medidores e os transdutores

Cotas em mm

QUADRO ANEXO À PORTARIA INMETRO/DIMEL N.º 007 DE 16 DE JANEIRO DE 2018.



REQUERENTE:

GILBARCO VEEDER-ROOT SOLUÇÕES IND. E COM. LTDA.

VISTA INTERNA, EXTERNA E PLANO DE SELAGEM
DO MODELO PHR-2221-D-AV-L COM A SAÍDA DA MANGUEIRA BAIXA

ANEXO 50

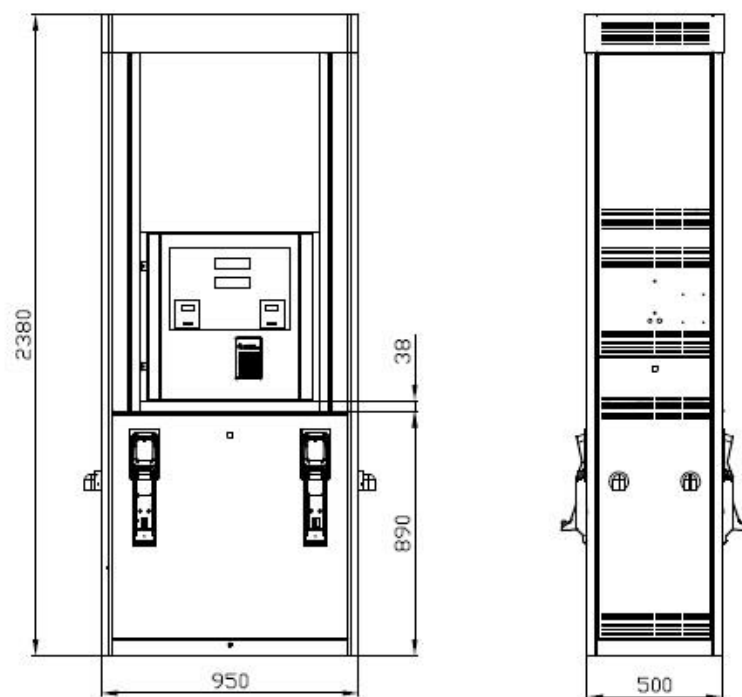
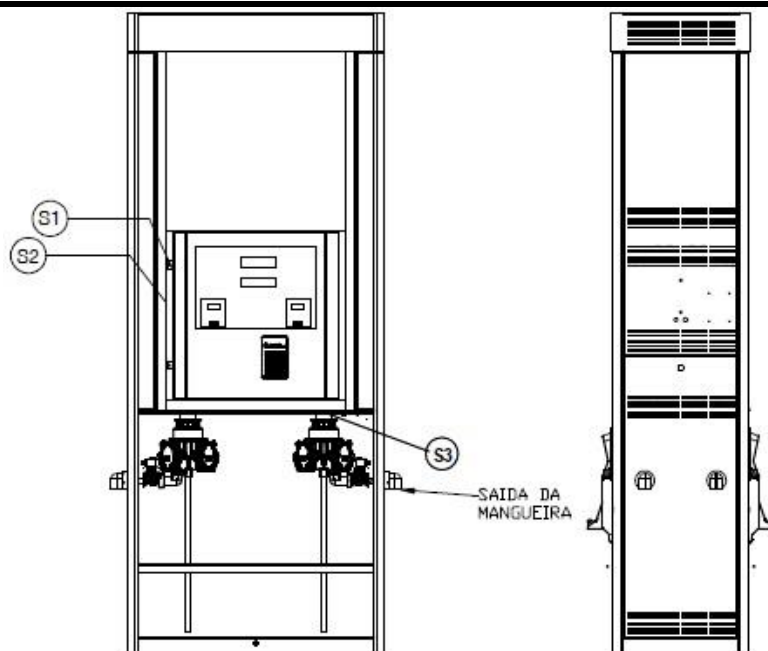

PLANO DE SELAGEM

S1 – Nas portas de acesso aos componentes eletrônicos

S2 – Chave de calibração (Pode ser instalada opcionalmente junto aos componentes eletrônicos. Nesse caso, a chave de calibração fica protegida pela marca de selagem S1)

S3 – Entre os dispositivos medidores e os transdutores

Cotas em mm

QUADRO ANEXO À PORTARIA INMETRO/DIMEL N.º 007 DE 16 DE JANEIRO DE 2018.



REQUERENTE:

GILBARCO VEEDER-ROOT SOLUÇÕES IND. E COM. LTDA.

VISTAS INTERNA, EXTERNA E PLANO DE SELAGEM
DO MODELO PHR-2421-D-L COM A SAÍDA DA MANGUEIRA BAIXA

ANEXO 51

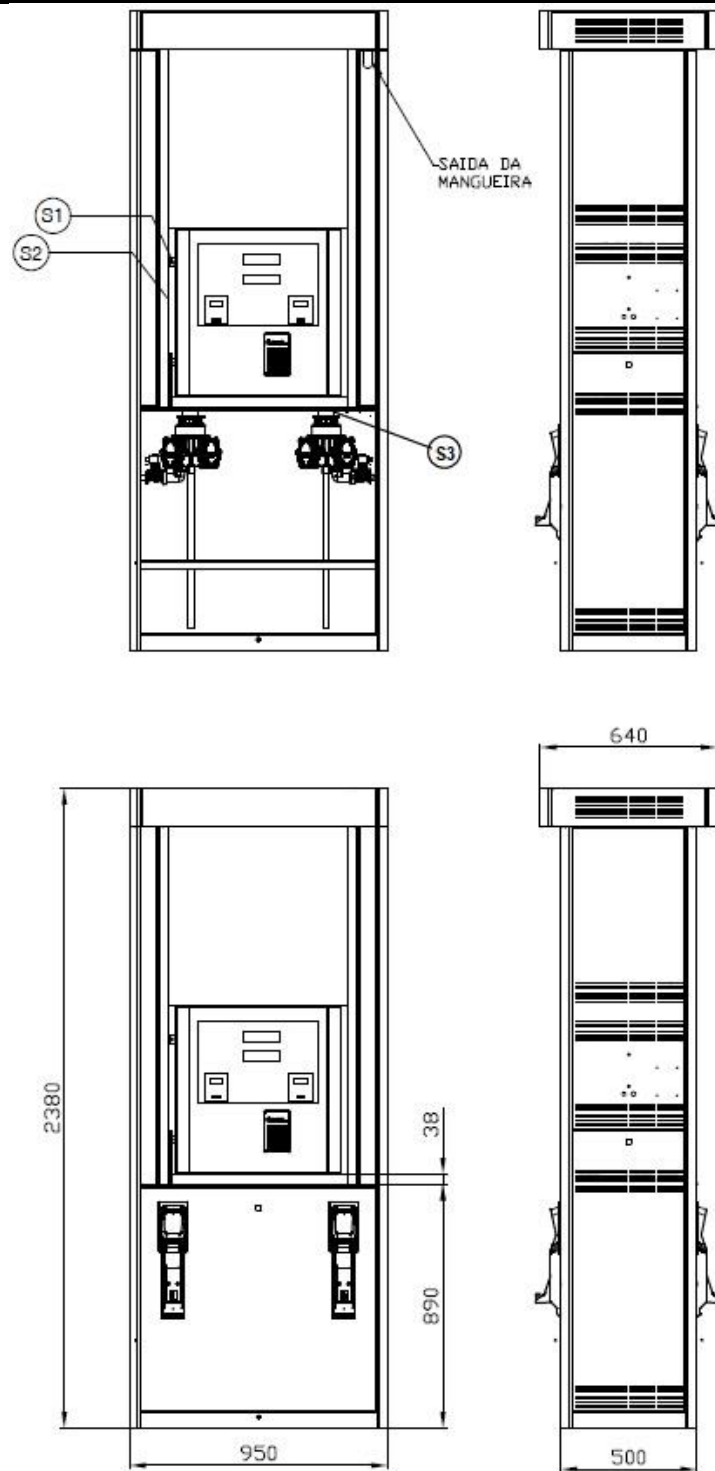

PLANO DE SELAGEM

S1 – Nas portas de acesso aos componentes eletrônicos

S2 – Chave de calibração (Pode ser instalada opcionalmente junto aos componentes eletrônicos. Nesse caso, a chave de calibração fica protegida pela marca de selagem S1)

S3 – Entre os dispositivos medidores e os transdutores

Cotas em mm

QUADRO ANEXO À PORTARIA INMETRO/DIMEL N.º 007 DE 16 DE JANEIRO DE 2018.



REQUERENTE:

GILBARCO VEEDER-ROOT SOLUÇÕES IND. E COM. LTDA.

VISTA INTERNA, EXTERNA E PLANO DE SELAGEM
DO MODELO PHR-2421-D COM A SAÍDA DA MANGUEIRA ALTA

ANEXO 52

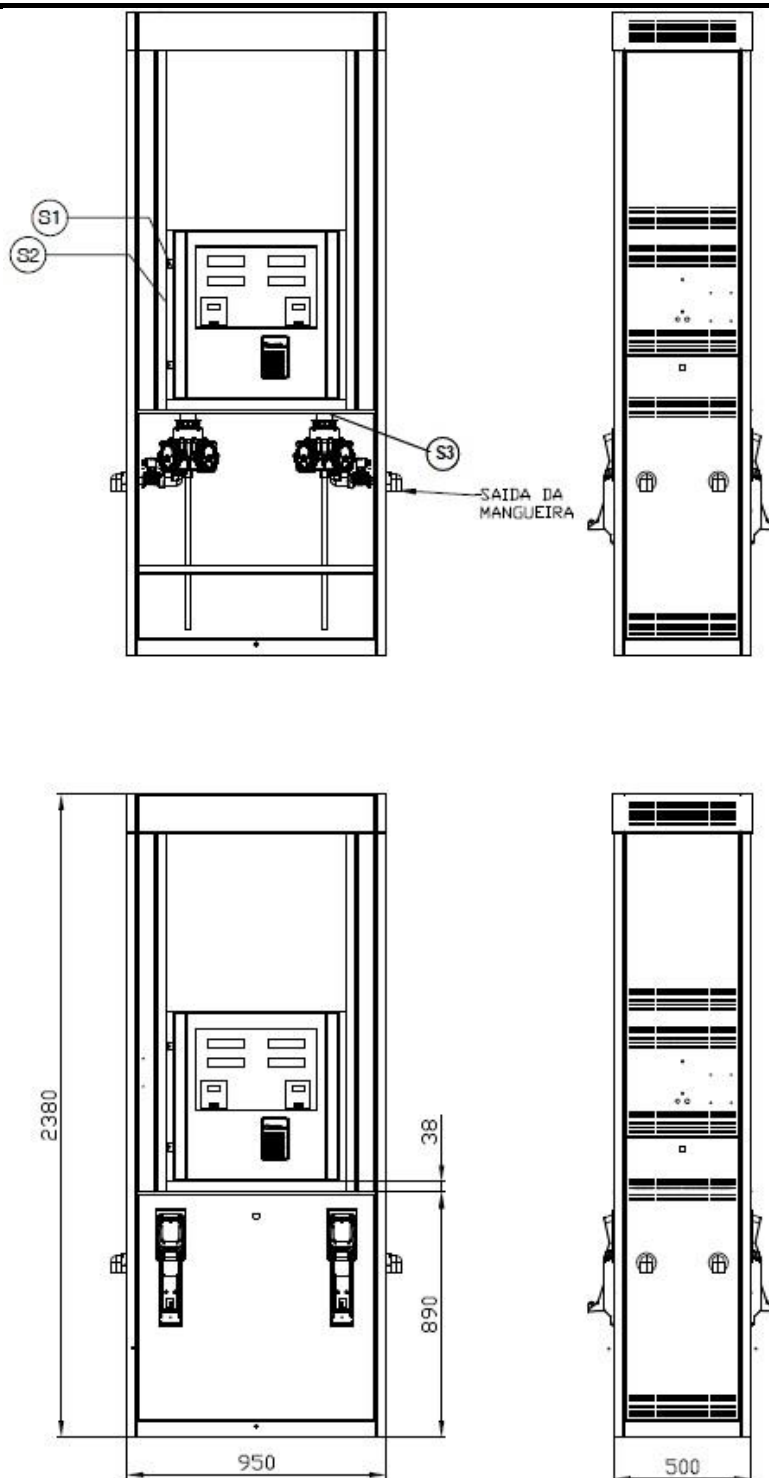

PLANO DE SELAGEM

- S1 – Nas portas de acesso aos componentes eletrônicos
- S2 – Chave de calibração (Pode ser instalada opcionalmente junto aos componentes eletrônicos. Nesse caso, a chave de calibração fica protegida pela marca de selagem S1)
- S3 – Entre os dispositivos medidores e os transdutores

Cotas em mm

QUADRO ANEXO À PORTARIA INMETRO/DIMEL N.º 007 DE 16 DE JANEIRO DE 2018.



REQUERENTE:

GILBARCO VEEDER-ROOT SOLUÇÕES IND. E COM. LTDA.

VISTAS INTERNA, EXTERNA E PLANO DE SELAGEM
DO MODELO PHR-2422-D-L COM A SAÍDA DA MANGUEIRA BAIXA

ANEXO 53

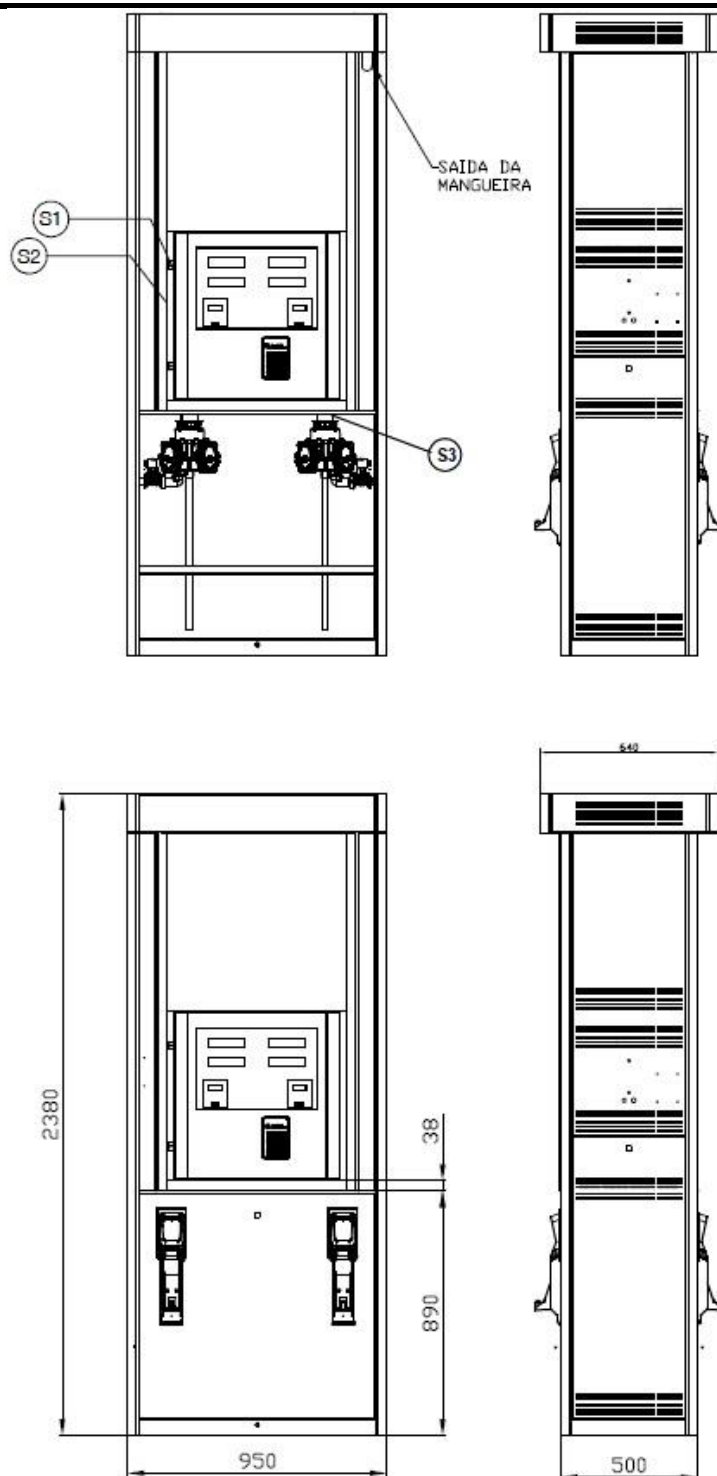

PLANO DE SELAGEM

- S1 – Nas portas de acesso aos componentes eletrônicos
- S2 – Chave de calibração (Pode ser instalada opcionalmente junto aos componentes eletrônicos. Nesse caso, a chave de calibração fica protegida pela marca de selagem S1)
- S3 – Entre os dispositivos medidores e os transdutores

Cotas em mm

QUADRO ANEXO À PORTARIA INMETRO/DIMEL N.º 007 DE 16 DE JANEIRO DE 2018.



REQUERENTE:

GILBARCO VEEDER-ROOT SOLUÇÕES IND. E COM. LTDA.

VISTAS INTERNA, EXTERNA E PLANO DE SELAGEM
DO MODELO PHR-2422-D COM A SAÍDA DA MANGUEIRA ALTA

ANEXO 54

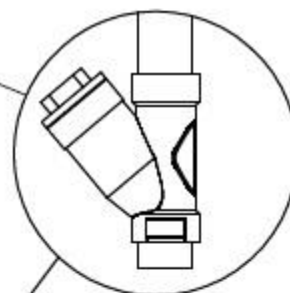
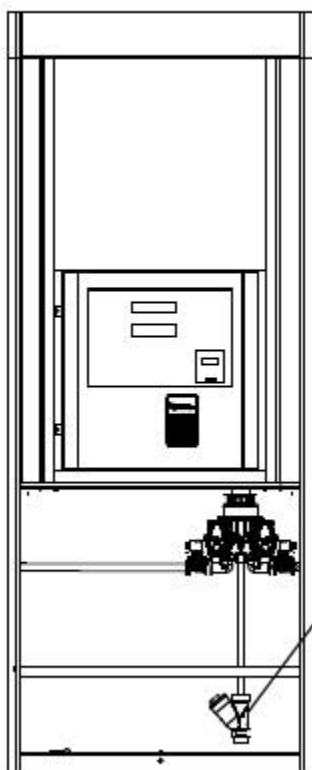
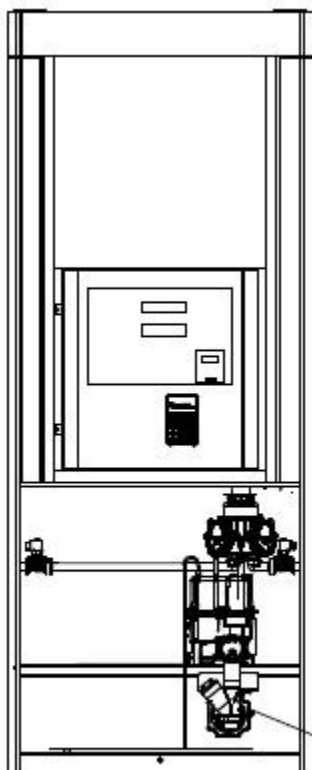

QUADRO ANEXO À PORTARIA INMETRO/DIMEL N.º 007 DE 16 DE JANEIRO DE 2018.



REQUERENTE:

GILBARCO VEEDER-ROOT SOLUÇÕES IND. E COM. LTDA.

BOMBA MEDIDORA COMPACTA OU MODULAR DA FAMÍLIA PRIME
PHR COM FILTRO Y

ANEXO 55

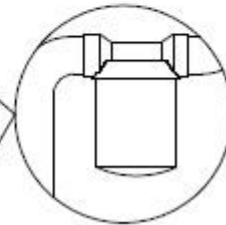
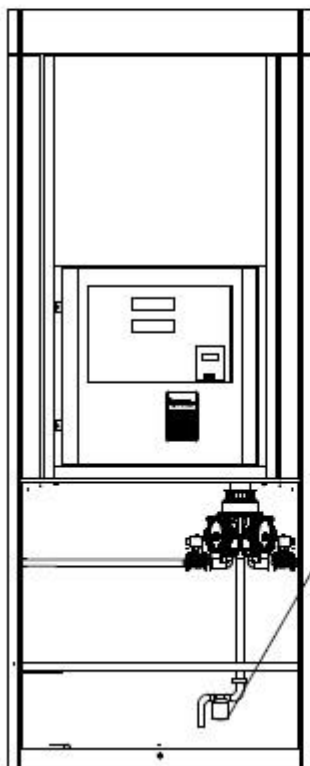
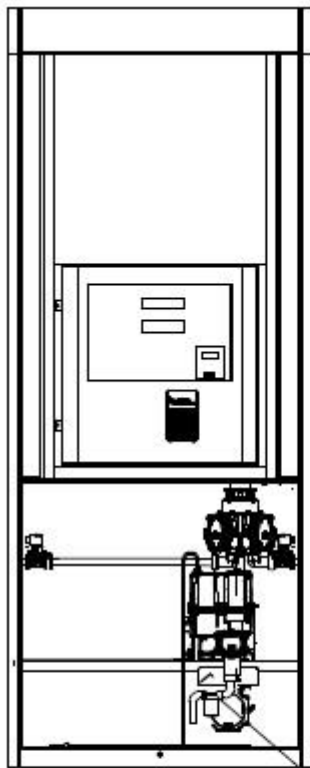

QUADRO ANEXO À PORTARIA INMETRO/DIMEL N.º 007 DE 16 DE JANEIRO DE 2018.



REQUERENTE:

GILBARCO VEEDER-ROOT SOLUÇÕES IND. E COM. LTDA.

BOMBA MEDIDORA COMPACTA OU MODULAR DA FAMÍLIA PRIME
PHR COM FILTRO CARTUCHO

ANEXO 56

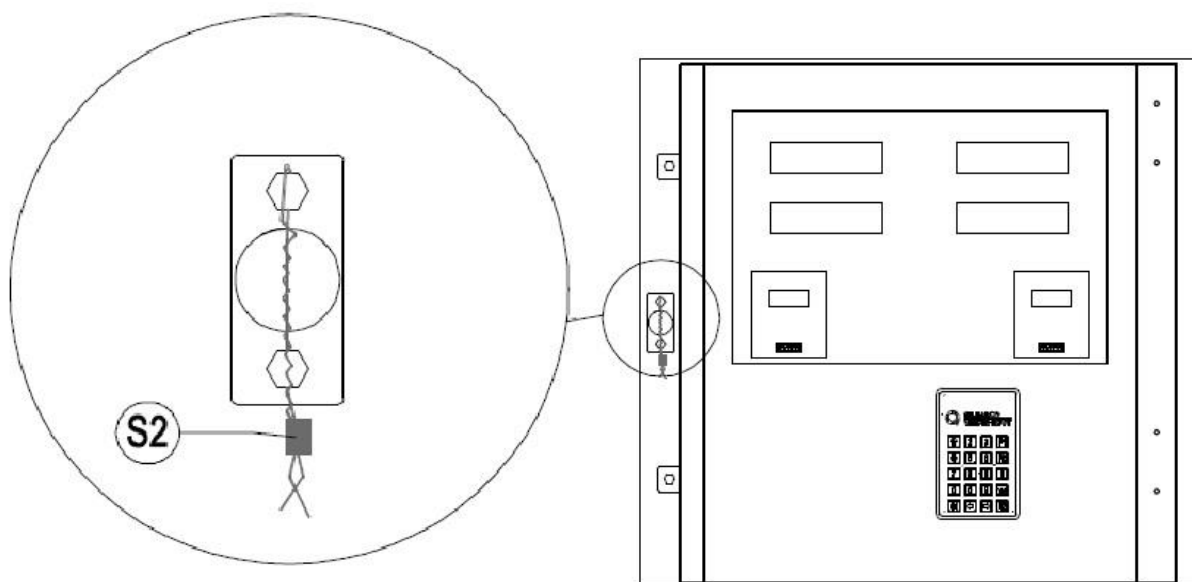
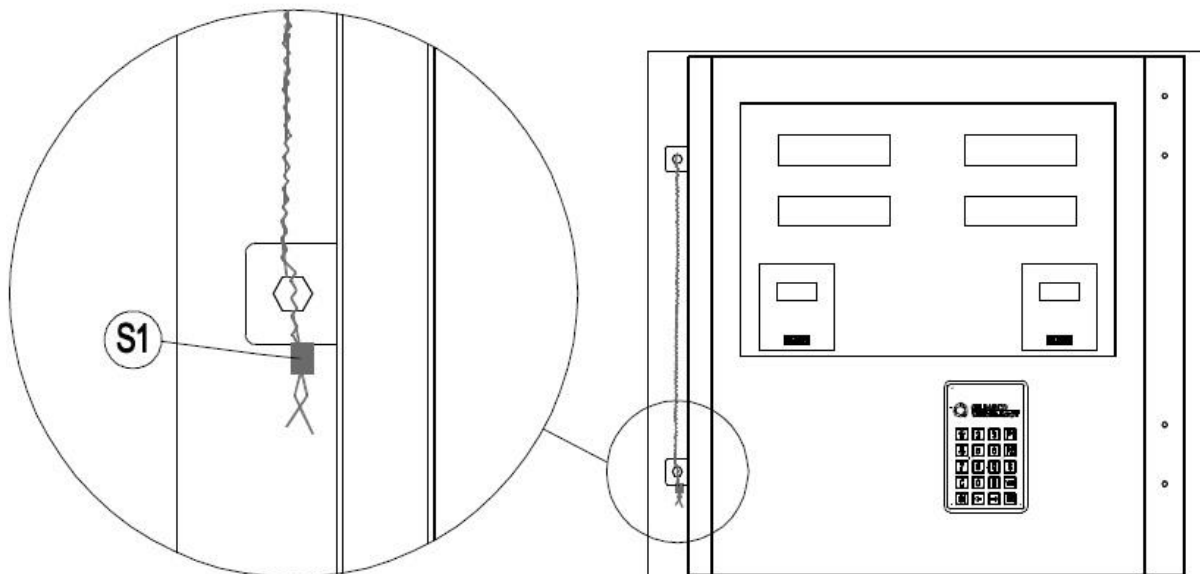

QUADRO ANEXO À PORTARIA INMETRO/DIMEL N.º 007 DE 16 DE JANEIRO DE 2018.

REQUERENTE:

GILBARCO VEEDER-ROOT SOLUÇÕES IND. E COM. LTDA.



VISTAS COM OS DETALHES DOS LACRES S1 E S2

ANEXO 57

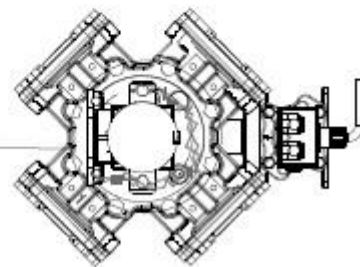
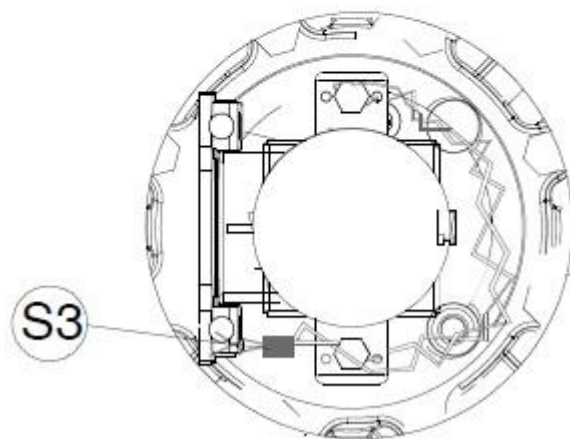
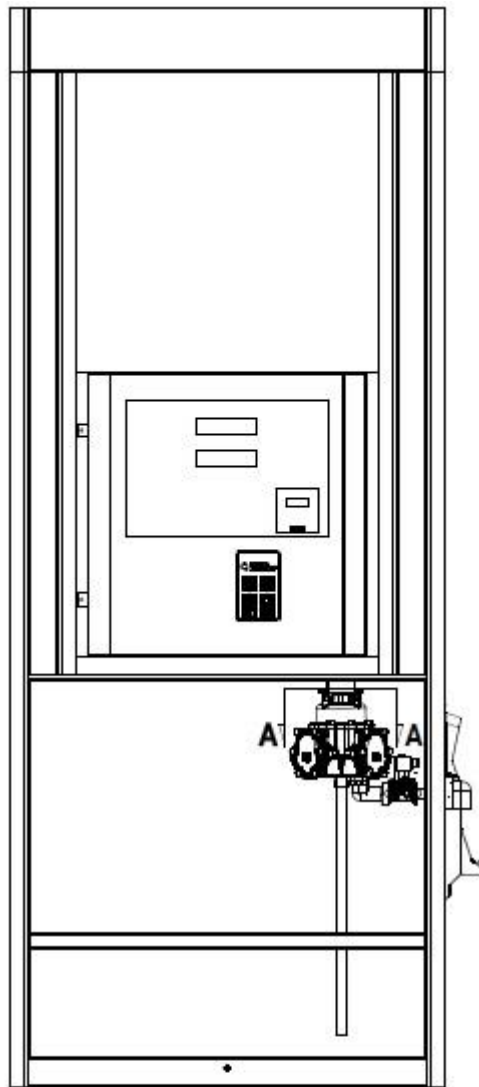
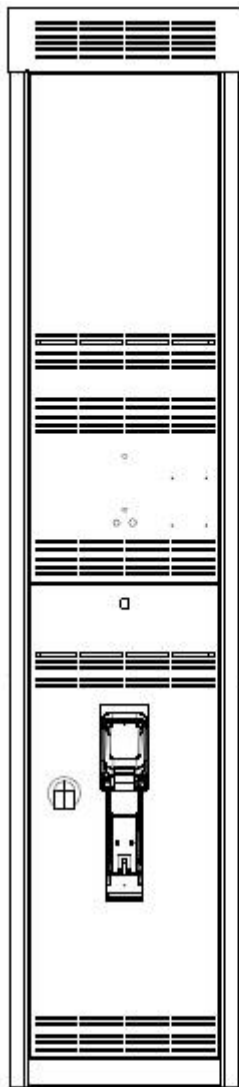

CORTE A-A

QUADRO ANEXO À PORTARIA INMETRO/DIMEL N.º 007 DE 16 DE JANEIRO DE 2018.



REQUERENTE:

GILBARCO VEEDER-ROOT SOLUÇÕES IND. E COM. LTDA.

VISTA COM OS DETALHES DO LACRE S3

ANEXO 58

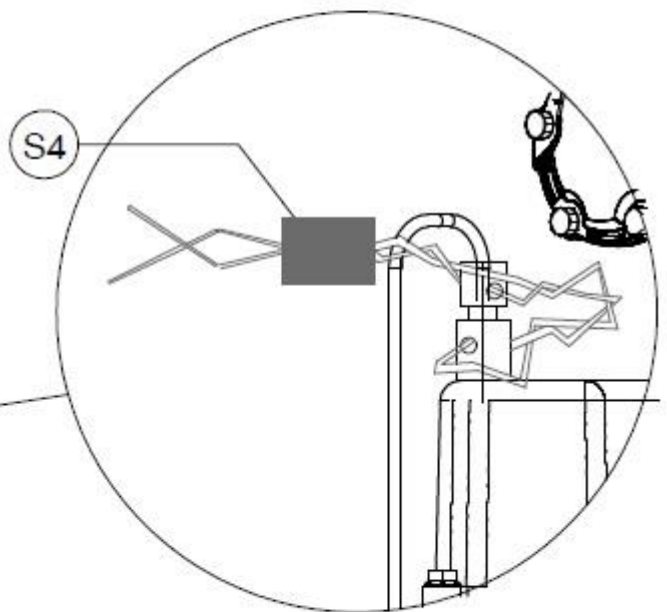
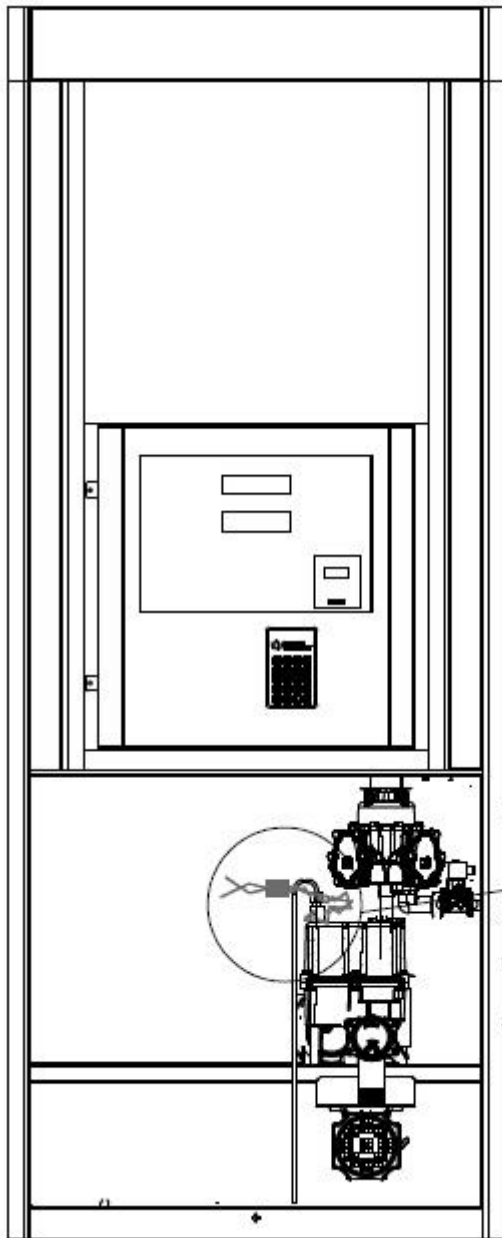

QUADRO ANEXO À PORTARIA INMETRO/DIMEL N.º 007 DE 16 DE JANEIRO DE 2018.



REQUERENTE:

GILBARCO VEEDER-ROOT SOLUÇÕES IND. E COM. LTDA.

VISTA COM OS DETALHES DO LACRE S4

ANEXO 59

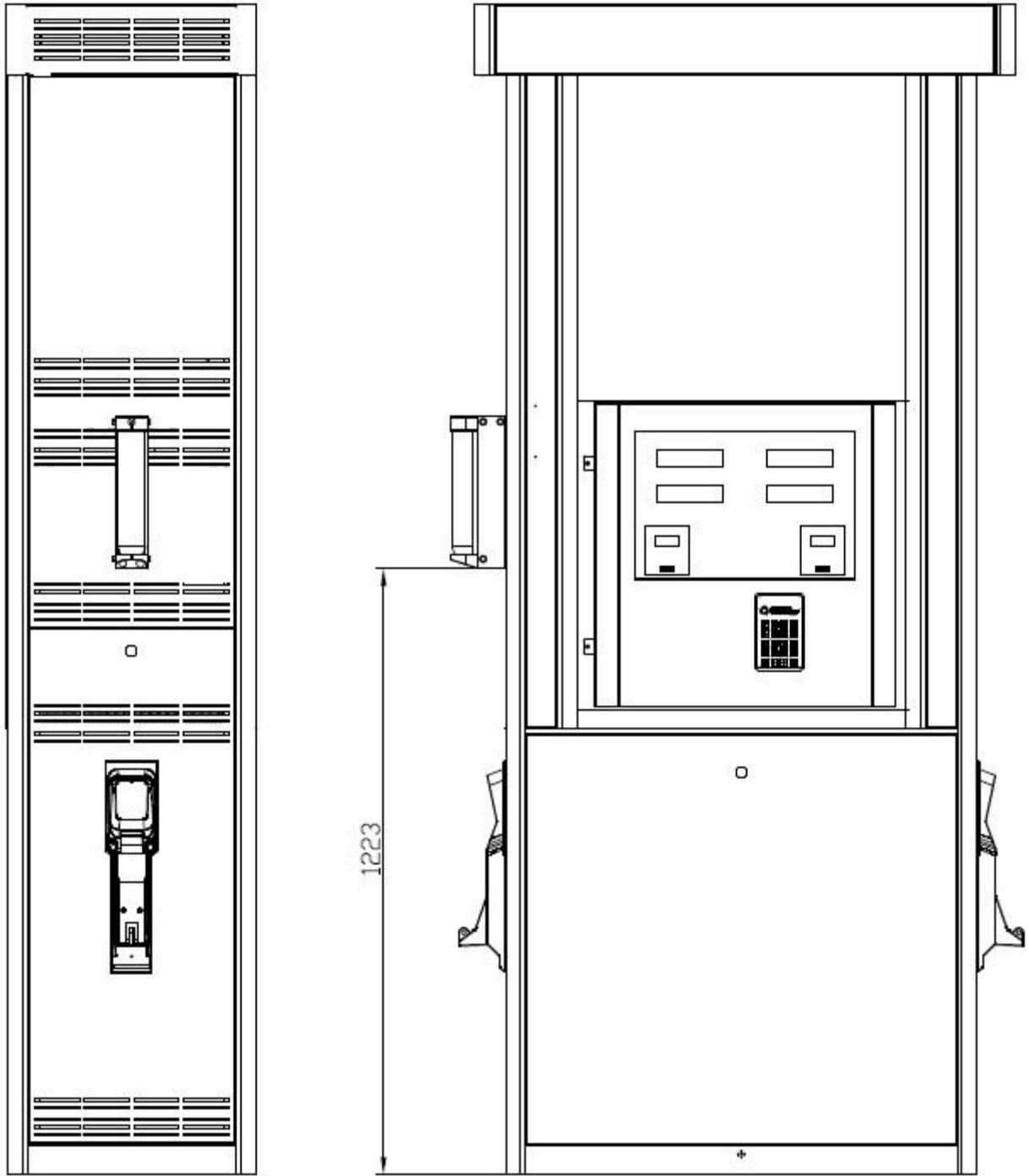

QUADRO ANEXO À PORTARIA INMETRO/DIMEL N.º 007 DE 16 DE JANEIRO DE 2018.

REQUERENTE:

GILBARCO VEEDER-ROOT SOLUÇÕES IND. E COM. LTDA.



VISTA COM A LOCALIZAÇÃO DO DENSÍMETRO

ANEXO 60

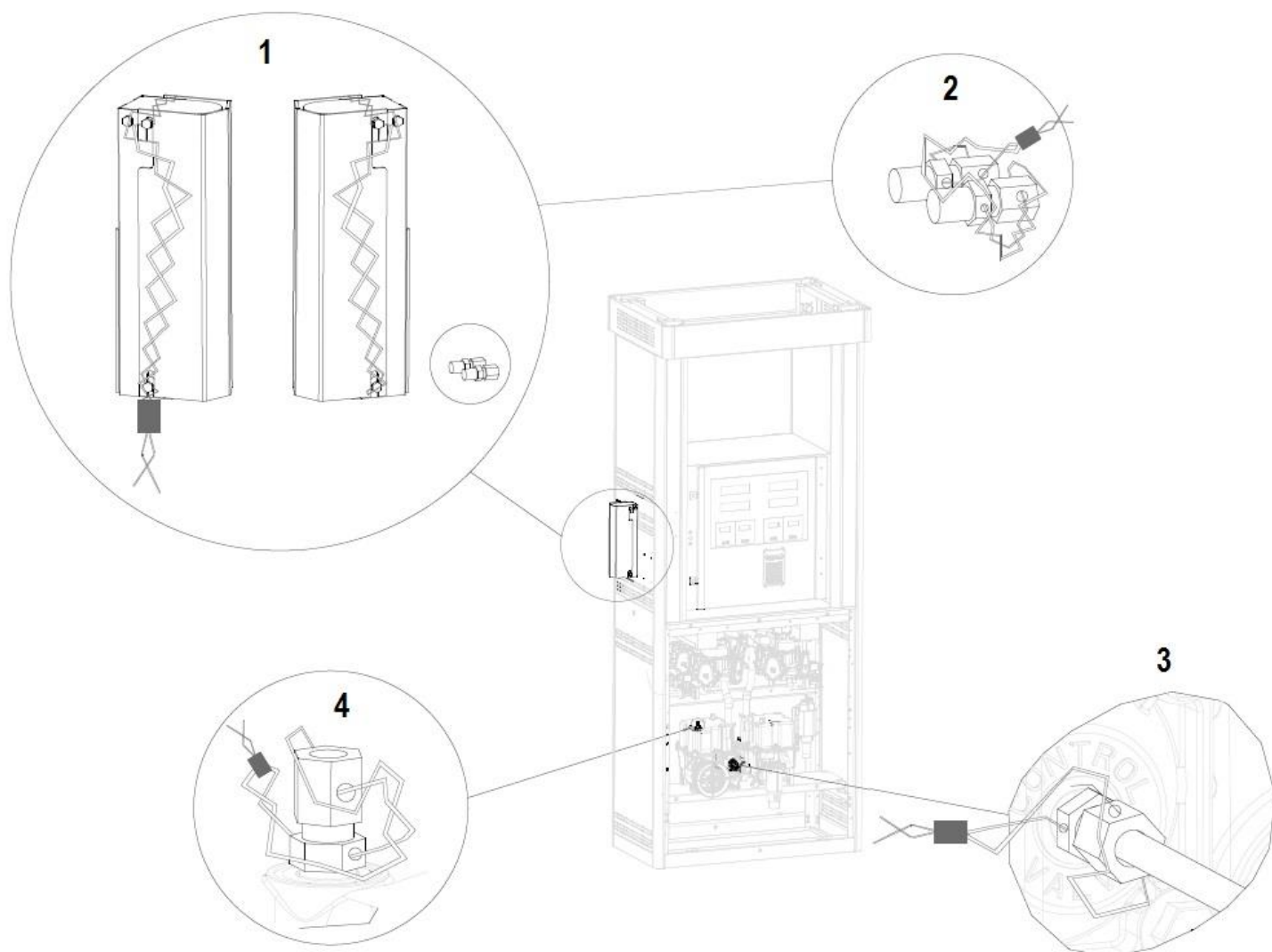

SELAGEM DO DENSÍMETRO

- 1 – Lacre do copo do densímetro
- 2 – Lacre dos tubos de entrada e saída do densímetro
- 3 – Lacre do tubo de saída da bombeadora para o densímetro
- 4 – Lacre do tubo de retorno do densímetro para a bombeadora

QUADRO ANEXO À PORTARIA INMETRO/DIMEL N.º 007 DE 16 DE JANEIRO DE 2018.



REQUERENTE:

GILBARCO VEEDER-ROOT SOLUÇÕES IND. E COM. LTDA.

VISTA COM OS DESTALHES DE LACRAÇÃO DO DENSÍMETRO NA
BOMBA MEDIDORA COMPACTA

ANEXO 61

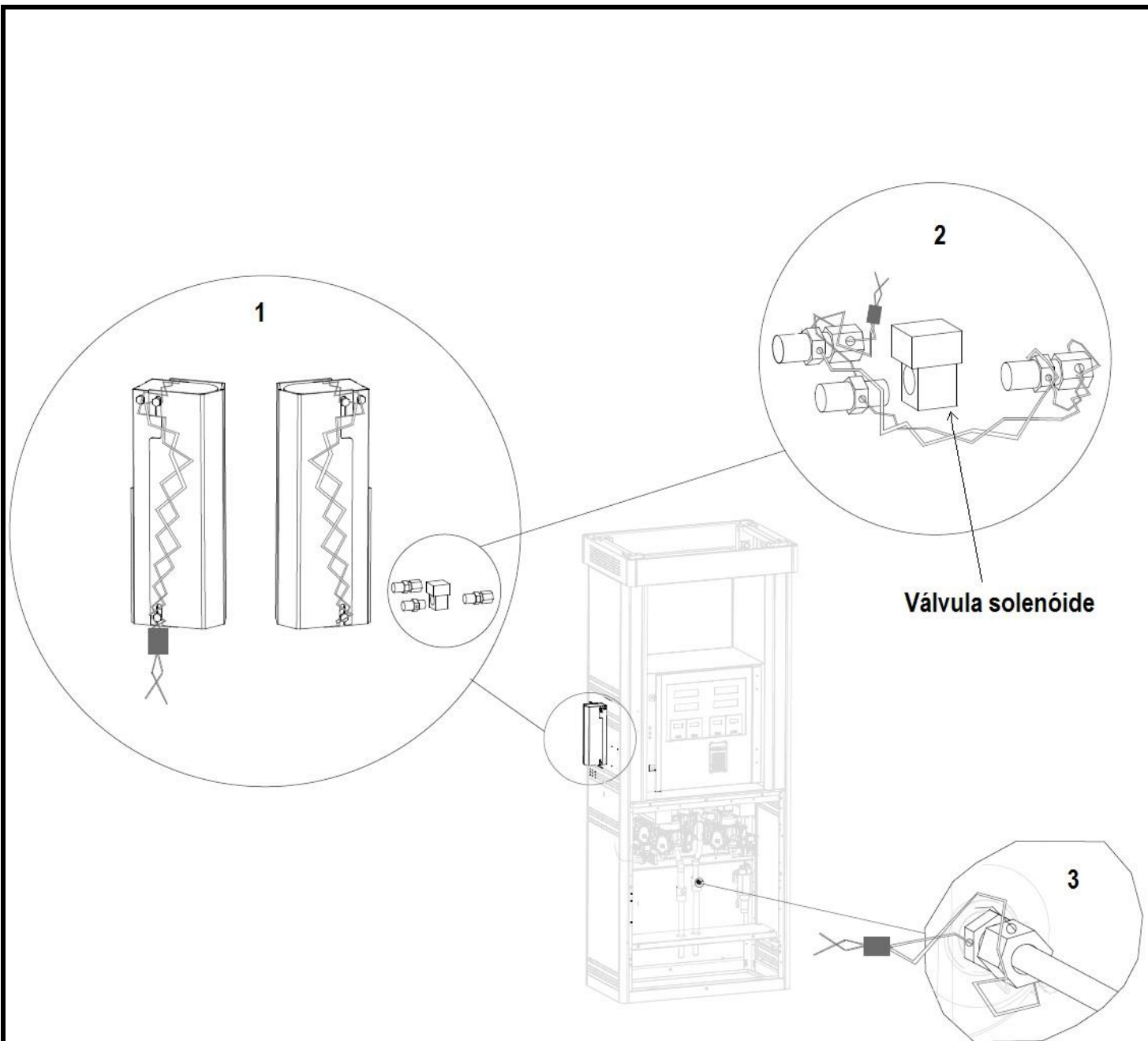

SELAGEM DO DENSÍMETRO

- 1 – Lacre do copo do densímetro
- 2 – Lacre dos tubos de entrada e saída do densímetro
- 3 – Lacre do tubo de saída para o densímetro

QUADRO ANEXO À PORTARIA INMETRO/DIMEL N.º 007 DE 16 DE JANEIRO DE 2018.

	REQUERENTE: GILBARCO VEEDER-ROOT SOLUÇÕES IND. E COM. LTDA.	
	VISTA COM OS DESTALHES DE LACRAÇÃO DO DENSÍMETRO NA BOMBA MEDIDORA MODULAR	ANEXO 62

MOSTRADOR PADRÃO
PHR-1120, PHR-1221 E PHR-2221

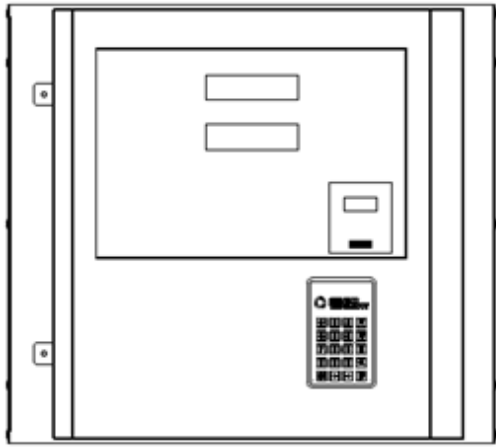

MOSTRADOR OPCIONAL
PHR-1120, PHR-1221 E PHR-2221

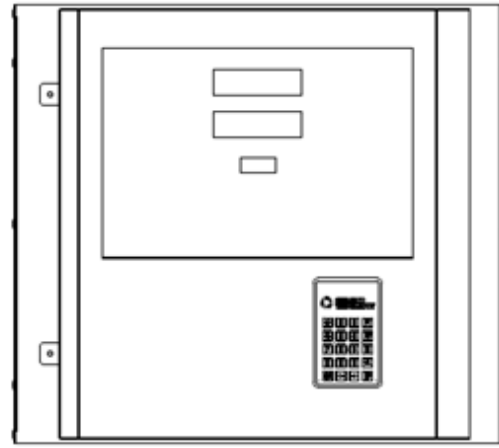

MOSTRADOR PADRÃO
PHR-2421

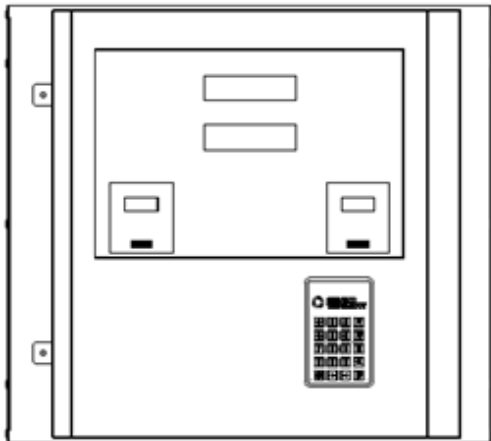

MOSTRADOR OPCIONAL
PHR-2421

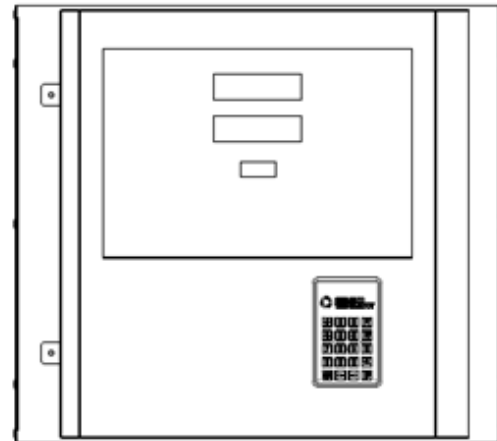

MOSTRADOR PADRÃO
PHR-1220, 2220 E 2422

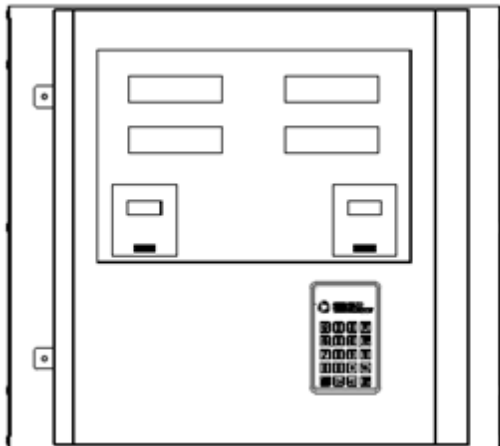

MOSTRADOR OPCIONAL
PHR-1220, 2220 E 2422

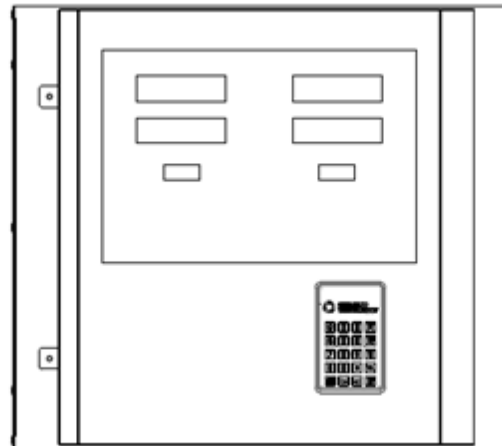

QUADRO ANEXO À PORTARIA INMETRO/DIMEL N.º 007 DE 16 DE JANEIRO DE 2018.



REQUERENTE:

GILBARCO VEEDER-ROOT SOLUÇÕES IND. E COM. LTDA.

VISTA COM AS OPÇÕES DE MOSTRADORES PARA O MODELO PHR

ANEXO 63

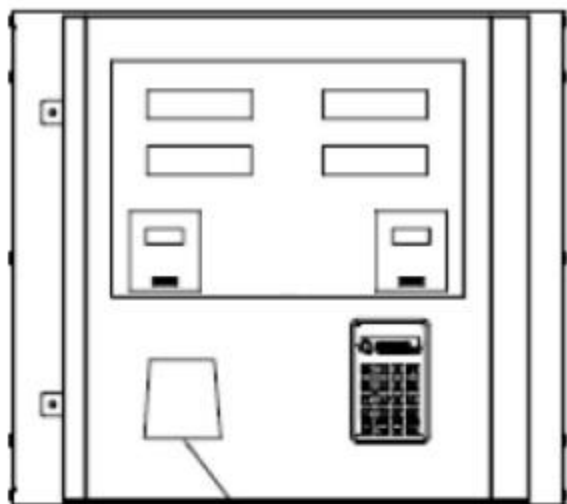

janela de leitura do código de barras

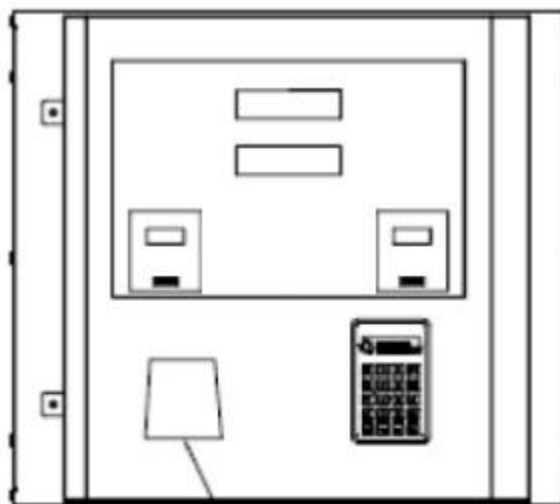

janela de leitura do código de barras

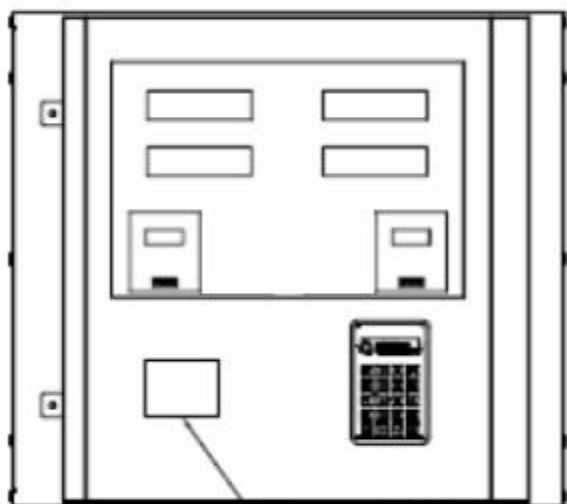

leitor por rádio frequência

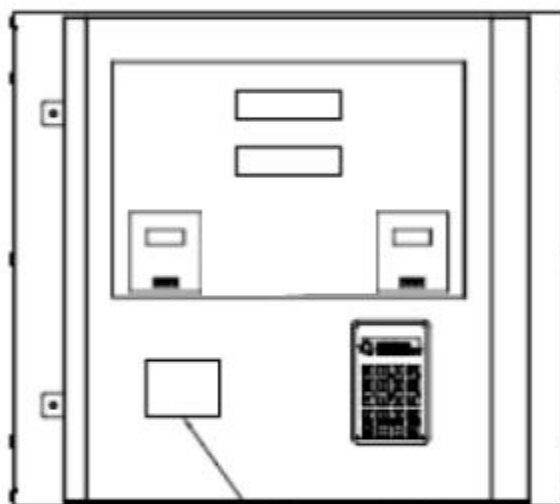

leitor por rádio frequência

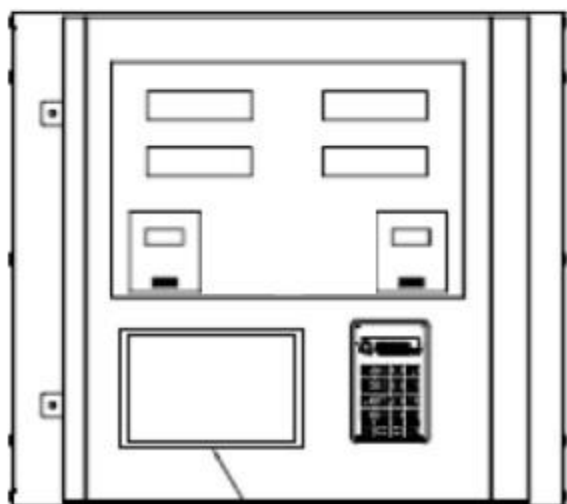

janela tela de LCD colorida

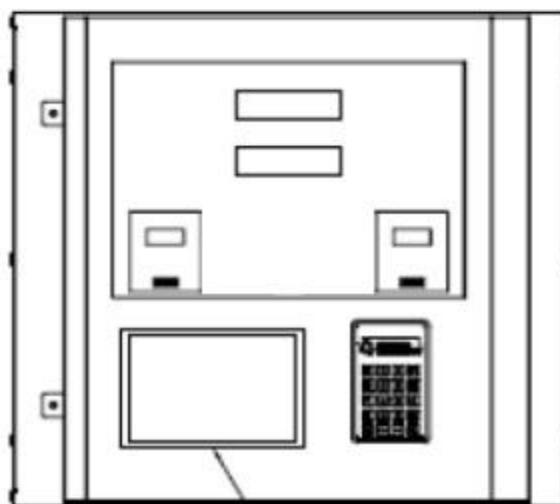

janela tela de LCD colorida

QUADRO ANEXO À PORTARIA INMETRO/DIMEL N.º 007 DE 16 DE JANEIRO DE 2018.



REQUERENTE:

GILBARCO VEEDER-ROOT SOLUÇÕES IND. E COM. LTDA.

VISTA EXTERNA DA BOMBA MEDIDORA COMPACTA OU MODULAR, COM MOSTRADOR PADRÃO, DA FAMÍLIA PRIME PHR, COM LEITOR DE CÓDIGO DE BARRAS, LEITOR POR RADIOFREQUÊNCIA E MONITOR

ANEXO 64

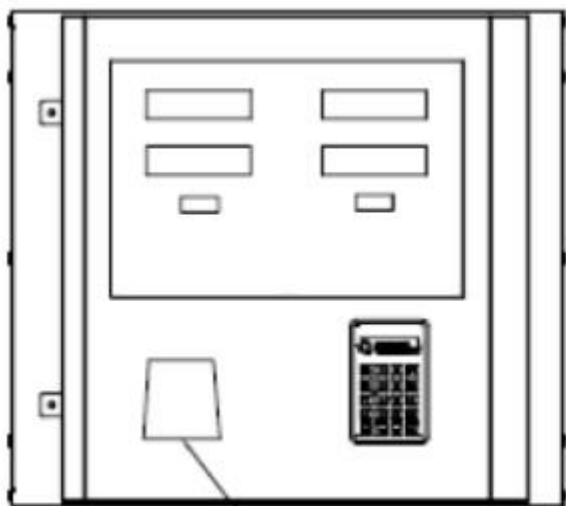

janela de leitura do código de barras

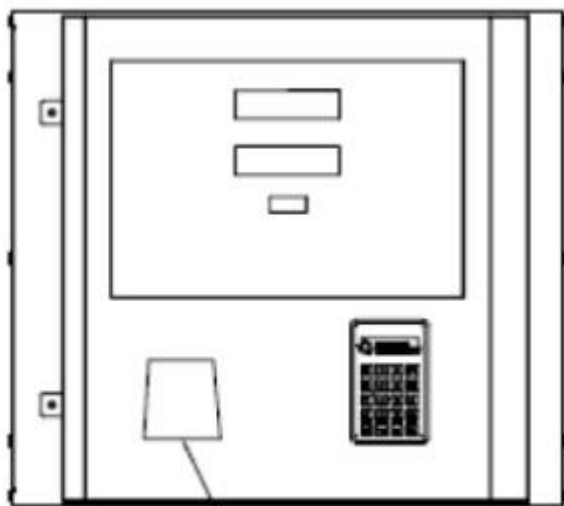

janela de leitura do código de barras

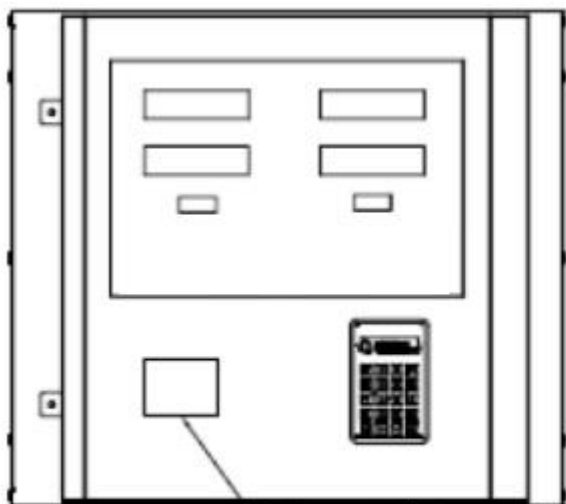

leitor por rádio frequência

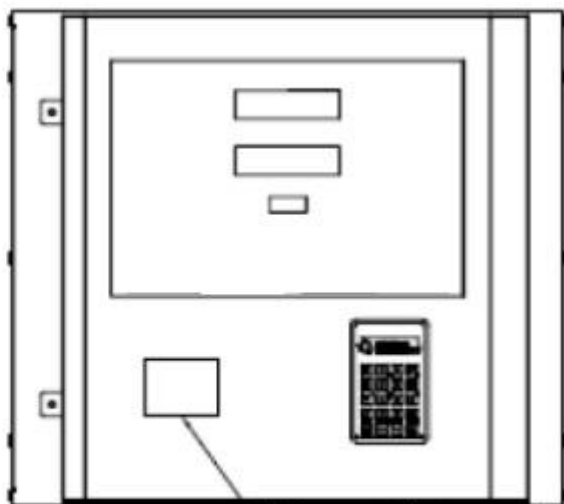

leitor por rádio frequência

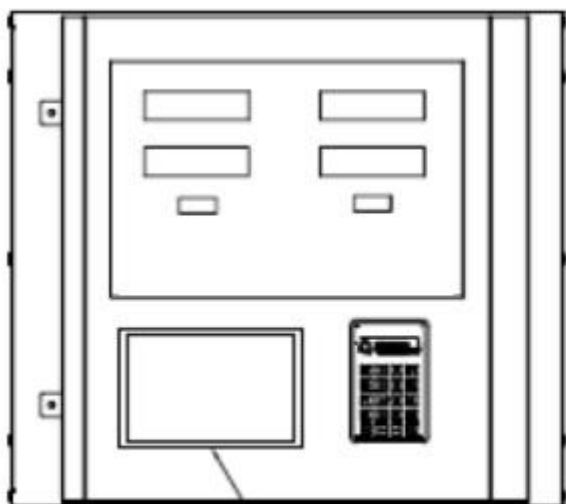

janela tela de LCD colorida

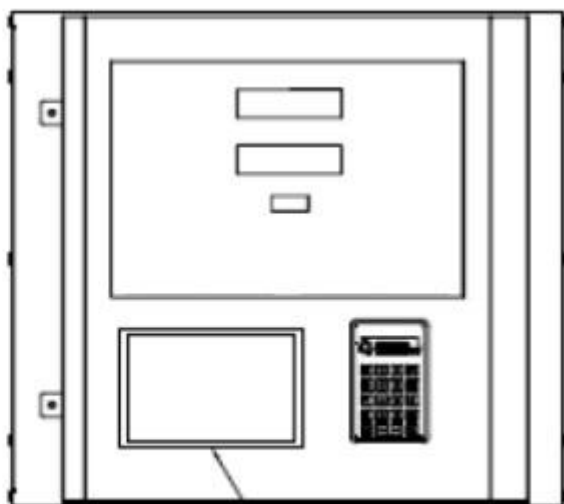

janela tela de LCD colorida

QUADRO ANEXO À PORTARIA INMETRO/DIMEL N.º 007 DE 16 DE JANEIRO DE 2018.



REQUERENTE:

GILBARCO VEEDER-ROOT SOLUÇÕES IND. E COM. LTDA.

VISTA EXTERNA DA BOMBA MEDIDORA COMPACTA OU MODULAR, COM MOSTRADOR OPCIONAL, DA FAMÍLIA PRIME PHR, COM LEITOR DE CÓDIGO DE BARRAS, LEITOR POR RADIOFREQUÊNCIA E MONITOR

ANEXO 65

CERTIFICADO DE CONFORMIDADE

CERTIFICATE OF CONFORMITY

Certificado No. / Certificate No. **UL-BR 12.0280X**

Certificado de Conformidade válido somente acompanhado das páginas de:

1 a 6

Certificate of Conformity valid only with the following pages:

Emissão / Date of issue 21 de junho de 2012 / June 21, 2012
Revisão / Revision Date 14 de junho de 2018 / June 14, 2018
Validade / Expire date 20 de Junho de 2021 / June 20, 2021

Solicitante / Applicant

GILBARCO VEEDER-ROOT SOLUCOES INDUSTRIA E COMERCIO LTDA

Alameda Caiapós, 173, Tamboré, Barueri, SP, 06460-110

CNPJ: 04.893.402/0001-13

Audit File: A28527 (date 2017-03-13)

BR4136/Vol.1/Sec.6

FILE#/VOL.#/SEC.#

Local de Montagem / Assembly Location

Não aplicável / Not applicable

Importador / Importer

Não aplicável / Not applicable

Marca Comercial / Trademark



Produto Certificado / Certified Product

Unidade de Abastecimento de Combustível Líquido
Liquid Fuel Dispenser

Modelo / Model

Famílias Prime, Atlas e Atena
Families Prime, Atlas and Atena

Lote ou Número de Série / Lot or Serial Number

Não aplicável / Not applicable

Marcação / Marking

Ex db mb IIA T3 Gb
Ex db IIA T3 Gb

Normas Aplicáveis / Applicable Standards

ABNT NBR 15456:2007
ABNT NBR IEC 60079-0:2013
ABNT NBR IEC 60079-1:2016
ABNT NBR IEC 60079-18:2016

**Programa de certificação ou Portaria /
Certification Program or Ordinance**

Portarias no. 179, de 18 de maio de 2010 e nº. 89 de 23 de fevereiro de 2012 do INMETRO
INMETRO Ordinances nº 179 as of May 18, 2010 and nº 89 as of Feb 23, 2012.

Concessão Para / Concession for

Ostentar o Selo de Identificação da Conformidade do Sistema Brasileiro de Avaliação da Conformidade (SBAC) sobre o(s) produto(s) relacionado(s) neste certificado.
Bearing the Conformity Identification Seal of the Brazilian System of Conformity (SBAC) on the product covered by this certificate.

Delzuite M. Ferreira Jr.

Gerente de Operações / Operations Manager

UL do Brasil Certificações, organismo acreditado pela Coordenação Geral de Acreditação do INMETRO – CGCRE, segundo o registro No.: OCP-0029 confirma que o produto está em conformidade com a(s) Norma(s) e programas ou Portarias acima descritas.

UL do Brasil Certificações, Certification Body accredited by Coordenação Geral de Acreditação do INMETRO - CGCRE according to the register No.: OCP-0029 confirms that the product is in compliance with the standards and certification Program or Ordinance above mentioned.



**Organismo de Certificação /
Certification Body**

UL do Brasil Certificações

Avenida Engenheiro Luis Carlos Berrini, 105 – 24º andar
04571-010 – Brooklin – São Paulo – SP – Brasil

CERTIFICADO DE CONFORMIDADE

CERTIFICATE OF CONFORMITY

Certificado No. / Certificate No. **UL-BR 12.0280X**

Certificado de Conformidade válido somente acompanhado das páginas de: **1 a 6**

Certificate of Conformity valid only with the following pages:

Emissão / Date of issue 21 de junho de 2012 / June 21, 2012
Revisão / Revision Date 14 de junho de 2018 / June 14, 2018
Validade / Expire date 20 de Junho de 2021 / June 20, 2021

Fabricante / Manufacturer **GILBARCO VEEDER-ROOT SOLUCOES INDUSTRIA E COMERCIO LTDA**

Alameda Caiapós, 173, Tamboré, Barueri, SP, 06460-110
CNPJ: 04.893.402/0001-13
Audit File: A28527 (date 2017-03-13)

MODELO DE CERTIFICAÇÃO / CERTIFICATION MODEL:

- Modelo com Avaliação do Sistema de Gestão da Qualidade do Processo de Produção do Produto e Ensaio no Produto
Quality Management System Evaluation of the Product Production Process and Product Test Model
- Modelo Ensaio de Lote
Lot Test Model

CÓDIGO DE BARRAS GTIN / GTIN BAR CODE:

Não aplicável / Not applicable

DESCRIÇÃO DO PRODUTO / PRODUCT DESCRIPTION:

As Unidades de Abastecimento são destinadas à instalação em postos de abastecimento de combustíveis líquidos nos tanques de veículos a motor, barcos e aeronaves leves a vazões de até 400 l/min dependendo da configuração escolhida. As Unidades de Abastecimento são constituídas por duas partes: Cabeça Eletrônica (área não classificada) e Gabinete Hidráulico (Zona 1), separadas por barreiras de vapor, com exceção feita às unidades de abastecimento industriais que podem ser fornecidas com um contador mecânico no lugar da cabeça eletrônica. Opcionalmente, o dispositivo indicador mecânico poderá ser substituído pelo sistema registrador eletrônico EMR3 certificado separadamente.

Todos os componentes elétricos instalados no interior das Unidades de Abastecimento, exceto na cabeça eletrônica, devem possuir sua respectiva certificação no âmbito do SBAC e serem apropriados para uso na área classificada onde serão instalados.

Liquid Fuel Dispenser for use in petrol filling stations designed to dispense liquid fuels into tanks of motor vehicles, boats and light aircrafts up to a flow rate of 400 l/min depending on the choosing configuration. The dispenser is composed by two parts: Electronic Head (non-hazardous area) and Hydraulic Cabinet (Zone 1), separated by vapour barrier, except by the industrial dispenser that can be provided with a mechanical counter instead of electronic head. Optionally the mechanical indicator can be replaced by the electronic indicator EMR3 certified separately.

All electrical components installed inside the dispensers, except the electronic head, shall bear its certification under SBAC and be suitable for use in hazardous areas.

CARACTERÍSTICAS ELÉTRICAS / ELECTRICAL CHARACTERISTICS:

Para uso em / For use in:	Especificação elétrica / Electrical rating:
Vazão até / Flow up to 150 l/min	110 / 220 V (monofásico / monophase), 1 CV/HP, 0,75 kW, 220 / 380 V (trifásico / triphase), 1 CV/HP, 0,75 kW 440 V (trifásico / triphase), 1CV/HP, 0,75 kW
Vazão até / Flow up to 210 l/min	220 / 380 V (trifásico / triphase), 3 CV/HP, 2,2 kW 440 V (trifásico / triphase), 3CV/HP, 2,2 kW
Vazão até / Flow up to 400 l/min	220 / 380 V (trifásico / triphase), 5 CV/HP, 3,7 kW 440 V (trifásico / triphase), 5 CV/HP, 3,7 kW

Organismo de Certificação /
Certification Body

UL do Brasil Certificações

Avenida Engenheiro Luis Carlos Berrini, 105 – 24º andar
04571-010 – Brooklin – São Paulo – SP – Brasil

CERTIFICADO DE CONFORMIDADE

CERTIFICATE OF CONFORMITY

Certificado No. / Certificate No. **UL-BR 12.0280X**

Certificado de Conformidade válido somente acompanhado das páginas de:

1 a 6

Certificate of Conformity valid only with the following pages:

Emissão / Date of issue 21 de junho de 2012 / June 21, 2012
Revisão / Revision Date 14 de junho de 2018 / June 14, 2018
Validade / Expire date 20 de Junho de 2021 / June 20, 2021

CONDIÇÕES ESPECÍFICAS DE UTILIZAÇÃO PARA EQUIPAMENTOS Ex ou LISTA DE LIMITAÇÕES PARA COMPONENTES Ex:

SPECIFIC CONDITIONS OF USE FOR Ex EQUIPMENT or SCHEDULE OF LIMITATIONS FOR Ex COMPONENTS:

A máxima pressão de entrada para as Unidades de Abastecimento com motores instalados remotamente é 3,5 Bar. Deve-se assegurar que o motor instalado remotamente não exceda essa pressão.

Os cabos provenientes do campo devem ser adequadamente fixados para prevenir contra qualquer tipo de tração ou torção dos cabos através dos prensa-cabos para os terminais nas caixas de ligação.

Detalhes da instrução de montagem devem estar de acordo no Manual do Usuário fornecido com o equipamento.

Quando as Unidades de Abastecimento forem fornecidas com densímetro ou visor de fluxo, os mesmos devem atender aos requisitos da ABNT NBR 15456.

Os parafusos de fixação entre o corpo e a tampa da caixa de ligação devem ser no mínimo classe 8.8 (tensão de alongamento 65.3 kgf/mm²).

A caixa de ligação deve ser instalada a pelo menos 10 mm de distancia de qualquer obstrução

The letter "X" placed after the certificate number means that:

The maximum inlet pressure is 3.5 Bar for dispensers supplied by remote pumping units. It should be insured that the remote pumping unit does not exceed this pressure.

The field-installed cables shall be adequately clamped to prevent pulling or twisting of the cables through the glands to the terminals inside the junction box.

Mounting instructions details shall be in accordance to the User Manual provided with the equipment.

When the Fuel Dispenser where provided with densimeter or sight glass, they must comply with the requirements of ABNT NBR 15456.

The screws to fix terminal box cover and body shall be minimum class 8.8 (Yeld Stregth 65.3 kgf/mm²).

Terminal box shall be installed with a minimum distance of 10 mm to any obstruction

ENSAIOS DE ROTINA / ROUTINE TESTS:

Os seguintes ensaios de rotina devem ser conduzidos pelo fabricante e serão verificados durante as auditorias conduzidas pela UL:

The following routine tests shall be conducted by the manufacturer and will be verified during the audits conducted by UL:

Ensaio elétrico:

- Continuidade do circuito de ligação protetor
- Resistencia de isolamento
- Ensaio de tensão
- Ensaio funcional
- Resistencia da ponta do bico para terra

Ensaio hidráulico:

- Ensaio de pressão

Electrical tests:

- Continuity of the protective bonding circuit,
- Insulation resistance;

Organismo de Certificação /
Certification Body

UL do Brasil Certificações

Avenida Engenheiro Luis Carlos Berrini, 105 – 24º andar
04571-010 – Brooklin – São Paulo – SP – Brasil

CERTIFICADO DE CONFORMIDADE

CERTIFICATE OF CONFORMITY

Certificado No. / Certificate No. **UL-BR 12.0280X**

Certificado de Conformidade válido somente acompanhado das páginas de:

1 a 6

Certificate of Conformity valid only with the following pages:

Emissão / Date of issue 21 de junho de 2012 / June 21, 2012
Revisão / Revision Date 14 de junho de 2018 / June 14, 2018
Validade / Expire date 20 de Junho de 2021 / June 20, 2021

- Voltage test,
- Functional test,
- Resistance nozzle spout to earth test.

Hydraulic tests:

- Pressure test.

LISTA DE DOCUMENTOS / DOCUMENTS LIST:

<input checked="" type="checkbox"/> Description ILL# <input type="checkbox"/> TestRef ILL#	Título / Title:	Desenho Nº Drawing No.:	Revisão ou Data: Issue or Date
01	Memorial Descritivo	MD 0001	07

CERTIFICADO DE CONFORMIDADE, RELATÓRIOS DE ENSAIO / CERTIFICATE OF CONFORMANCE, TEST REPORTS:

<input checked="" type="checkbox"/> TestRec DS# <input type="checkbox"/> TestRef DS#	Título/Descrição: Title/Description:	Documento Nº Document No.:	Revisão ou Data: Issue or Date
DS1	Relatório de ensaio, TechMultLab Ensaios de Laboratório	RAC-136/17	2017-03-08
DS2	ESCOPO DA ACREDITAÇÃO	CRL 0632	2016-08-11
DS3	Relatório de ensaio, Instituto Tecnológico Ensaios Ltda (ITEN) - NBR 15456:2007	1102019-0/01	2011-03-16
DS4	Relatório de ensaio, Instituto de Energia e Ambiente da Universidade de São Paulo (IEE) – IEC 60079-0/04 and NBR 5363/98	60.589	2006-03-03
DS5	Relatório de ensaio, Laboratórios Especializados em Eletroeletrônica, Calibração e Ensaios (LABELO) – ABNT NBR IEC 60079-0:2013 + ABNT NBR IEC 60079-1:2009	ATX 025/2015	2015-08-24
DS6	Relatório de ensaio, Laboratórios Especializados em Eletroeletrônica, Calibração e Ensaios (LABELO) – ABNT NBR IEC 60079-0:2013 + ABNT NBR IEC 60079-1:2009	ATX 026/2015	2015-08-25
DS7	Witness Test Report (ITEN) - NBR 15456:2007	1102019-0/01	2011-03-14
DS8	ESCOPO DA ACREDITAÇÃO – ABNT NBR ISO/IEC 17025 – ENSAIO – LABELO	CRL 0075	2014-07-17
DS9	ESCOPO DA ACREDITAÇÃO – ABNT NBR ISO/IEC 17025 – ENSAIO – IEE	CRL 0011	2013-12-09

OBSERVAÇÕES / OBSERVATIONS:

1. A validade deste Certificado está condicionada à realização das avaliações de manutenção e tratamento de possíveis não conformidades de acordo com as orientações da UL do Brasil Certificações e previstas nos procedimentos específicos.
2. Este certificado aplica-se aos produtos idênticos ao protótipo avaliado e certificado, manufaturados na(s) unidade(s) fabril(is) mencionada(s) neste certificado, sendo este válido apenas para produtos fabricados/produzidos após a sua emissão.
3. Qualquer alteração no produto, incluindo a marcação, invalidará o presente certificado, salvo se o solicitante informar por escrito à UL do Brasil Certificações sobre esta modificação, a qual procederá à avaliação e decidirá quanto à continuidade da validade do certificado.

Organismo de Certificação /
Certification Body

UL do Brasil Certificações

Avenida Engenheiro Luis Carlos Berrini, 105 – 24º andar
04571-010 – Brooklin – São Paulo – SP – Brasil

CERTIFICADO DE CONFORMIDADE

CERTIFICATE OF CONFORMITY

Certificado No. / Certificate No. **UL-BR 12.0280X**

Certificado de Conformidade válido somente acompanhado das páginas de: **1 a 6**

Certificate of Conformity valid only with the following pages:

Emissão / Date of issue 21 de junho de 2012 / June 21, 2012
Revisão / Revision Date 14 de junho de 2018 / June 14, 2018
Validade / Expire date 20 de Junho de 2021 / June 20, 2021

- Os equipamentos devem ser instalados em atendimento às Normas pertinentes em Instalações Elétricas em Atmosferas Explosivas, ABNT NBR IEC 60079-14.
- As atividades de instalação, inspeção, manutenção, reparo, revisão e recuperação dos equipamentos são de responsabilidade dos usuários e devem ser executadas de acordo com os requisitos das normas técnicas vigentes e com as recomendações do fabricante.
- É de competência do solicitante estabelecido fora do país notificar o representante legal para fins de comercialização no Brasil, importador ou o próprio usuário sobre as responsabilidades e obrigações prescritas na Cláusula 10 da Portaria 179:2010.
- A validade deste Certificado de Conformidade está atrelada à realização das avaliações de manutenção e tratamento de possíveis não conformidades de acordo com as orientações do OCP previstas no RAC específico. Para verificação da condição atualizada de regularidade deste Certificado de Conformidade deve ser consultado o banco de dados de produtos e serviços certificados do Inmetro.

- The validation of this certificate depends on the surveillance inspections conduction and possible non-conformity treatment, according to UL do Brasil Certificações information and specific procedures.*
- This certificate applies to the products that are identical to the prototype investigated, certified and manufactured at the production site(s) mentioned in this certificate, being valid only for products produced/manufactured after its issuance.*
- Any changes made on the product, including marking, will invalidate this certificate unless UL do Brasil Certificações is notified, in written, about the desired change, who will conduct an analyzes and will decide over the continuity of the certificate validity.*
- The equipment shall be installed according to the relevant Standards in Electrical Installation for Explosive Atmospheres, ABNT NBR IEC 60079-14.*
- The installation, inspection, maintenance, repair, review and rebuild equipment activities are responsibility of the end user and must be performed in accordance with the requirements of the standards and manufacturer's recommendation.*
- If the applicant is established outside of Brazil it is their responsibility to notify the legal representative for commercial purposes in Brazil, importer or end user of the responsibilities and obligations described in Clause 10 of Portaria 179:2010.*
- The validity of this Certificate of Conformity is subjected to the conduction of the maintenance evaluations and treatment of possible nonconformities according to the OCP guidelines in accordance with the specific RAC. In order to verify the updated condition of validity of this Certificate of Conformity, the Inmetro database of certified products and services must be consulted.*

HISTÓRICO DE REVISÕES / REVISION HISTORY:

Data de revisão Revision Date	Descrição da revisão Description of revision	Número do projeto Project number	Número da Revisão Revision Number
2018-06-14	Renovação do Certificado. <i>Certificate Renewal.</i>	4946816.1138368	15
2018-04-13	Inclusão da lista de componentes certificados. <i>Inclusion of certified componentes list.</i>	OPP-032018-101745636.1.1	14
2017-12-14	Correção: Unificação de documentos no memorial descritivo. <i>- Unification of documents in the descriptive memorial.</i>	4403482.1066704	13
2017-12-14	- Alterar a marca comercial de Veeder Root para Gilbarco Veeder Root; - Alteração de medidas no modelo de bomba PHR; - Inclusão do desenho S04041360000511_Rev0 como opção ao desenho S04041360000510; - Inclusão de modelos de bombas na família prime PHR; - Atualização de normas e atualização da marcação Ex db; - Unificação de documentos no memorial descritivo. <i>- The name of applicant and manufacturer was changed; - The quotas in the pump model PHR was changed; - Inclusion of drawing S04041360000511_Rev0 as an option to drawing</i>	4403482.1066704	12

Organismo de Certificação /
Certification Body

UL do Brasil Certificações

Avenida Engenheiro Luis Carlos Berrini, 105 – 24º andar
04571-010 – Brooklin – São Paulo – SP – Brasil

CERTIFICADO DE CONFORMIDADE

CERTIFICATE OF CONFORMITY

Certificado No. / Certificate No. **UL-BR 12.0280X**

Certificado de Conformidade válido somente acompanhado das páginas de:

1 a 6

Certificate of Conformity valid only with the following pages:

Emissão / Date of issue 21 de junho de 2012 / June 21, 2012
Revisão / Revision Date 14 de junho de 2018 / June 14, 2018
Validade / Expire date 20 de Junho de 2021 / June 20, 2021

Data de revisão <i>Revision Date</i>	Descrição da revisão <i>Description of revision</i>	Número do projeto <i>Project number</i>	Número da Revisão <i>Revision Number</i>
	<i>S04041360000510;</i> - Inclusion of pump models in the prime PHR family; - Updating of standards and updating of Ex db marking;		
2017-07-24	Inclusão de novos modelos da família de bombas PRIME LH (PLH), PRIME HH (PMD e PHR) e PRIME LHI (PLH-IND-ELT) e avaliação do grau de proteção IP54 para a cabeça eletrônica. <i>Addition of new models of the pump family PRIME LH (PLH), PRIME HH (PMD and PHR) and PRIME LHI (PHI-IND-ELT) and evaluation of the Ingress of Protection IP54 for the electronic head.</i>	3232670.913433	11
2017-06-14	Alteração do endereço do solicitante (de Rua Ado Benatti 92, 05037-904 - São Paulo – SP – Brasil para Alameda Caiapos 173, Tamboré, CEP 06460-110 - Barueri, SP – Brasil). <i>Applicant's address update (from Rua Ado Benatti 92, 05037-904 - São Paulo – SP – Brasil to Alameda Caiapos 173, Tamboré, CEP 06460-110 - Barueri, SP – Brasil).</i>	3471248.947383	10
2015-11-17	Inclusão de prensa cabos integrado à caixa de ligação. <i>Inclusion of Cable gland integral with enclosure.</i>	2133782.481899	9
2015-06-20	Renovação de Certificado. <i>Certificate Renewal.</i>	2583170.662445	8
2014-12-11	Remoção da Veeder-Root do Brasil como fabricante devido ao fim de produção neste local de fabricação. <i>Veeder-Root do Brasil removed as manufacturer due end of production at this site.</i>	2147834.489395-1	7
2014-11-06	Inclusão do EMR3, motor elétrico com faixa de 440 V e novo modelo de cabo. <i>Inclusion of EMR03, electrical motor with rate of 440 V and new cable model.</i>	105068.44114	6
2013-09-10	Mudança do formulário do certificado com pequenas alterações e esclarecimentos. <i>Certificate template change with minor change and clarifications.</i>	SR10338594-T001-10	5
2013-07-31	Alteração do adesivo entre o display e cabeça eletrônica de policarbonato para vidro e solução adesiva nos modelos PHX e família Prime. <i>Change adhesive between display and electronic head from polycarbonate to glass with adhesive solution.</i>	13CA26494	4
2013-05-03	Remoção da unidade seladora da caixa de ligação. <i>Sealing unit removal from junction box.</i>	13CA15136	3
2013-04-25	Mudança do solicitante de Stratema para Veeder-Root. <i>Applicant change from Stratema to Veeder-Root.</i>	13CA17411	2
2013-04-23	Alteração da gaxeta entre a cabeça eletrônica e tampa e especificação do cabo. <i>Change in the electronic head cover gasket and cable specification.</i>	12CA57622	1
2012-06-21	Emissão inicial. <i>Initial Issue.</i>	12CA11923	0
A última revisão substitui e cancela as anteriores <i>The last revision cancel and substitutes the previous ones</i>			

Organismo de Certificação /
Certification Body

UL do Brasil Certificações

Avenida Engenheiro Luis Carlos Berrini, 105 – 24º andar
04571-010 – Brooklin – São Paulo – SP – Brasil

		Declaración de Importación			Privada		500																																																									
1. Año 2023					4. Número de formulario 482023000383288-1																																																											
Espacio reservado para la DIAN (Antes de diligenciar este formulario las cuidadosamente las instrucciones)																																																																
5. Número de Identificación Tributaria (NIT) 830006334		6. DV. 3	11. Apellidos y nombres o Razón Social INSEPET S.A.S.																																																													
18. Dirección CR 90 17 B 81 BG 20		15. Teléfono 4222525		12. Cód. Admón. 48		16. Cód. Dpto. 11		17. Cód. Ciudad Municipio 001																																																								
24. Número de Identificación Tributaria (NIT) 890404619		25. DV. 2	28. Razón social del declarante autorizado AGENCIA DE ADUANAS ASERCOL S.A NIVEL 1					27. Tipo usuario 26	28. Cód. Usuario 0073																																																							
29. Número documento de identificación 4548221		30. Apellidos y nombres ALTAMIRANDA SUAREZ LERSY ESTER																																																														
31. Clase Importador 02	32. Tipo declaración Inicial	33. Cód. 1 1	34. No. Formulario Anterior XXXXXXXXXXXXXX		35. Año - Mes - Día XXXX - XX - XX	36. Cód. Admón. XX	37. Declaración de Exportación No. XXXXXXXXXXXXXX		38. Año - Mes - Día XXXX - XX - XX	39. Cód. Admón. XX																																																						
40. Cód. lugar ingreso de las mercancías CTG		41. Cód. Depósito 7201	42. Manifiesto de carga No. 116575013527448		43. Año - Mes - Día 2023 - 06 - 29		44. Documento de transporte No. 23/1372PCSSZCGN		45. Año - Mes - Día 2023 - 06 - 16																																																							
48. Nombre exportador o proveedor en el exterior GILBARCO VEEDER ROOT SOLUCOES IND E COM LTDA						47. Ciudad BARUERI SP		48. Cód. País Exportador 105																																																								
49. Dirección exportador o proveedor en el exterior ALAMEDA CAIAPOS 173, TAMBORE CEP 06460-110						50. E-mail ANDRE.SILVA@GILBARCO.COM																																																										
51. No. de factura INV189487		52. Año - Mes - Día 2023 - 06 - 07	53. Cód. país procedencia 105	54. Cód. Modo Transporte 1	55. Código de Bandera 607	56. Cód. Dpto. Residencia 0	57. Empresa transportadora FRONTIER AGENCIA MARITIMA		58. Tasa de cambio \$ euv. 4,191.28																																																							
59. Subpartida arancelaria S 8413110000	60. Cód. Complementario XX	61. Cód. Suplementario XX	62. Cód. Modalidad C100		63. No. cuotas por meses XX	64. Valor cuota USD XXXX	65. Periodicidad del pago de la cuota XX	66. Cód. país de origen 105	67. Cód. Acuerdo XXX																																																							
68. Forma de pago de la importación 05	69. Tipo de importación 01	70. Cód. país destino 105	71. Peso bruto kgs. docs. 3,960.00	72. Peso neto kgs. docs. 4,260.00	73. Código arancelario PK	74. No. Bultos 22	75. Subpartidas 1	76. Cód. unidad comercial U	77. Cantidad docs. 22.00																																																							
78. Valor FOB USD 141,654.60		79. Valor fletes USD 2,100.00																																																														
<table border="1" style="width: 100%; border-collapse: collapse;"> <thead> <tr> <th>Concepto</th> <th>%</th> <th>Base</th> <th>Total Liquidado (\$)</th> <th>Total a pagar con esta declaración (\$)</th> <th>Total Liquidado (USD)</th> </tr> </thead> <tbody> <tr> <td>Arancel</td> <td>0.00</td> <td>602,980,299</td> <td>0</td> <td>0</td> <td>0</td> </tr> <tr> <td>I.V.A.</td> <td>19.00</td> <td>602,980,299</td> <td>114,566,000</td> <td>114,566,000</td> <td>0</td> </tr> <tr> <td>Salvaguardia</td> <td>0.00</td> <td>0</td> <td>0</td> <td>0</td> <td>0</td> </tr> <tr> <td>Derechos Compensatorios</td> <td>0.00</td> <td>0</td> <td>0</td> <td>0</td> <td>0</td> </tr> <tr> <td>Derechos Antidumping</td> <td>0.00</td> <td>0</td> <td>0</td> <td>0</td> <td>0</td> </tr> <tr> <td>Sanción</td> <td>0</td> <td>0</td> <td>0</td> <td>0</td> <td>0</td> </tr> <tr> <td>Recarga</td> <td>0</td> <td>0</td> <td>0</td> <td>0</td> <td>0</td> </tr> <tr> <td>Total</td> <td></td> <td></td> <td>114,566,000</td> <td></td> <td>0</td> </tr> </tbody> </table>											Concepto	%	Base	Total Liquidado (\$)	Total a pagar con esta declaración (\$)	Total Liquidado (USD)	Arancel	0.00	602,980,299	0	0	0	I.V.A.	19.00	602,980,299	114,566,000	114,566,000	0	Salvaguardia	0.00	0	0	0	0	Derechos Compensatorios	0.00	0	0	0	0	Derechos Antidumping	0.00	0	0	0	0	Sanción	0	0	0	0	0	Recarga	0	0	0	0	0	Total			114,566,000		0
Concepto	%	Base	Total Liquidado (\$)	Total a pagar con esta declaración (\$)	Total Liquidado (USD)																																																											
Arancel	0.00	602,980,299	0	0	0																																																											
I.V.A.	19.00	602,980,299	114,566,000	114,566,000	0																																																											
Salvaguardia	0.00	0	0	0	0																																																											
Derechos Compensatorios	0.00	0	0	0	0																																																											
Derechos Antidumping	0.00	0	0	0	0																																																											
Sanción	0	0	0	0	0																																																											
Recarga	0	0	0	0	0																																																											
Total			114,566,000		0																																																											
80. Valor Seguros USD 70.83																																																																
81. Valor Otros Gastos USD 40.00																																																																
82. Sumatoria de fletes, seguros y otros gastos USD 2,210.83																																																																
83. Ajuste valor USD 0.00																																																																
84. Valor aduana USD 143,865.43		85. Código registro o licencia R	86. Número 50093442																																																													
87. Cód. oficina 3	88. Año 2023	89. Programa No. XXXXXXXXXX	90. Cód. Interno del Producto 0																																																													
127. Valor pagos anteriores: 0																																																																
128. Recibo oficial de pago anterior No.: XXXXXXXXXXXXXXXXXX					128. Fecha: XXXX XX XX																																																											
130. Espacio reservado DIAN - Aduana aduanera Estado de levante: Levante automático No hay declaración posterior					131. Espacio reservado uso exclusivo Ministerio de Relaciones Exteriores					132. No. Aceptación declaración 482023000383288																																																						
					133. Fecha: 2023 07 04																																																											
134. Levante No. 482023000336815		135. Fecha 2023 - 07 - 04	Firma funcionario responsable				136. Nombre 137. c.c. No.																																																									
Firma declarante			997. Espacio exclusivo para el sello de la entidad recaudadora (Fecha efectiva de la transacción) Coloque el timbre de la máquina registradora al dorso de este formulario				998. Pago Total \$ 999. Espacio para autoadhesivo de la entidad recaudadora (Número del adhesivo) BANCOLOMBIA S.A. Autoadhesivo 07500263048306 Fecha presentación 2023-07-04 10:10:00 Valor pagado \$114,566,000																																																									

